

**OCAK 2017 Fiyat Listesi**





**Satış ve Pazarlama  
Merkezi  
Bamberg**

**Şirket Merkezi  
Bamberg**

**Stocko Şirket  
Merkezi  
Wuppertal**



# wieland group

## **DÜNYA'NIN HER YERİNDE, KENDİ EVİNDE**

Wieland Electric GmbH merkezi Bamberg'de yer alan elektrik ve elektronik alanında orta ölçekli bir Dünya şirkettir. 1910 yılında kurulmuş olup, Wieland elektrik bağlantı teknolojisinin öncülerinden biridir.

Uluslararası bir bakış açısı olan Wieland Electric Dünya çapındaki iştirakleri ve Bamberg'e ek olarak Çek Cumhuriyeti ve Çin'de bulunan üretim hatları ile birlikte işlevsel binalara yönelik takılabilir kurulum teknolojisi alanında piyasa lideridir.

1998 yılında STOCKO Contact GmbH & Co. KG kurumunu bünyesine katmış olan Wieland Group, 70'den fazla ülkede temsil edilmekte ve 2,200'den fazla çalışanı bulunmaktadır.

## **ÇÖZÜMLER**

*bina  
teknolojisi*

*aydınlatma  
teknolojisi*

*elektrik  
otomasyon*

*rüzgâr ve güneş  
enerjisi*

*makina, ısıtma,  
havalandırma,  
iklimlendirme*



## **selos, fasis**

### **Ray Klemensleri**

3 ürün grubu, 3 farklı bağlantı teknolojisi - Ray klemensleri makine ve tesis mühendisliği, enerji teknolojisi, bina tesisatlarında, elektrik panosu veya vidalı, yay baskılı yada push-in tip , bağlantı bulunan tüm kurulumlar için doğru seçenektir.

Olağanüstü seviyede esnek olan DIN ray terminal blok sistemleri selos ve fasis optimum kullanım ve harmonize donatılar sunmaktadır. Özelleştirilmiş kurulum hizmeti, müşteriye özel çözümler ve kapsamlı hizmet portföyü ürünlerimizin müşterilerimizin gereksinimlerine bireysel olarak uymasını sağlamaktadır.

### **Uygulamalar:**

- Makine ve elektrik pano üretimi
- Enerji üretimi ve dağıtımı
- Bina teknolojisi
- Isıtma ve havalandırma sistemleri



## **güvenlik**

### **Güvenlik Teknolojisi**

Modern tesisatların ve ekipmanların planlanması ve tasarımında, bu makineler ile gelecekte çalışacak olan kişilerin güvenliği de göz önünde bulundurulmaktadır.

sensor pro, safe relay, samos® ve samos®pro, ürün gruplarıyla Wieland Electric son teknoloji tesisat ve makinelerin üretimi ve işletim güvenliğine büyük ölçüde katkı sağlayacak olan en yüksek kalitede güvenliğe ilişkin çözümler sunmaktadır.

### **Uygulamalar:**

- Makine ve Fabrika inşası
- Asansör sistemleri
- Üretim merkezleri
- İşleme mühendisliği tesisleri



## **Elektronik ürünler**

### **Röleler, Dönüştürücüler, I/O modülleri, VPN router, Güç kaynağı, Aşırı gerilim koruması**

Elektrik akımı olan ve sinyallerin işlendiği yerlerde, Wieland Electric firmasının arayüz ürünleri olağanüstü güçlerini kanıtlamaktadır. Rölelerin geniş yelpazesi, güç kaynağı, aşırı gerilim koruması, pasif arayüzler ve analog modülleri uygulamanızı başarılı kılar.

Elektronik ürünlerimiz ile teknolojiye bir mesaj gönderin!

### **Uygulamalar:**

- Kontrol kabinlerinde
- Otomasyon projelerinde
- Kontrol biriminin bağlantısı, tedariği ve koruması için

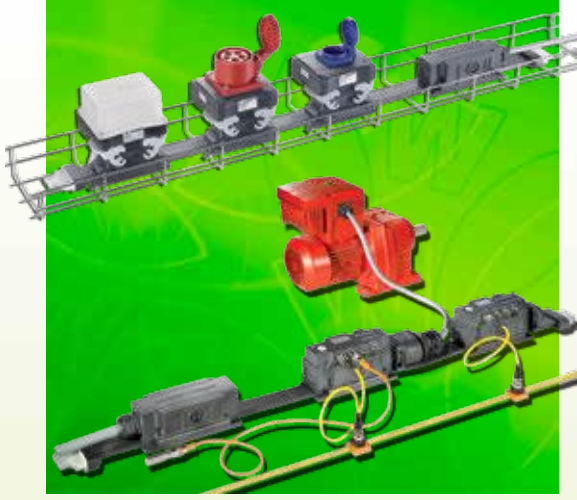

## **podis®**

### **Endüstriyel Bus-bar**

podis endüstriyel tesislerin planlama, tedarik, kurulum ve bakımını kolaylaştıran dağınık enerji kaynağına yönelik modüler bir enerji veri yolu sistemidir. Bakım dostu konnektör sistemi sayesinde kısa montaj süresi içeren ve yüksek tesis mevcudiyet sağlayan hızlı ve hatasız tesisattan yararlanın.

#### **Uygulamalar:**

- Hava alanları ve bagaj taşıma sistemleri
- Otomotiv üretimi ve konveyör sistemleri
- Lojistik
- Rüzgâr türbinleri
- Endüstriyel binalar



## **revos**

### **Endüstriyel çok kutuplu konektörler**

Endüstriyel çok kutuplu konektör olan revos en zorlu ortamlarda en zorlu uygulamalar ile başa çıkabilir. Esnek veya evrensel bağlantı veya kablolar bağlıken yapılan gerilim testine bakılmaksızın – revos için hiç biri sorun yaratmaz.

Kablo tesisatı kurulurken açıkça görevlendirme, bakım esnasında servis dostu ve bireysel işaretleme seçenekleri her daim kolaylıkla incelemenizi sağlar.

#### **Uygulamalar:**

- Makine mühendisliği / taşıma teknolojisi
- İnşaat makineleri
- Özel taşıt üretimi
- Rüzgâr santralleri



## **wiecon**

### **PC kutu terminalleri / PC kutu konektörleri**

Wiecon PC kutu terminalleri çeşitli yenilikçi uygulamalardaki sabit ölçülerdir. Vida veya yaylı kelepçe bağlantısı olmasına, takılabilir veya 3.5-10.16 mm lehimli sürüm olup olmasına bakılmaksızın - wiecon kontrol sistemlerinin gerekli olduğu her yerde bulunabilir. Eşsiz işaretleme, çaba gerektirmeyen kablo bağlantısı ve akıllı test işlevleri servis dostu kullanım ve güvenilir bağlantılar sağlar.

#### **Uygulamalar:**

- PCB kart üretimi
- Süreç teknolojisi
- Bina teknolojisi
- ısıtma ve havalandırma sistemleri



## saris®

### Sensör- / aktüatör kablosu M8 / M12

saris® ürününün standartlaştırılmış öğeleri kablo tesisatını küçük işlevsel birimler için olduğu kadar bütün sistemler için de kolaylaştırmaktadır. PLC ve sensör veya aktüatörler arasında dağıtık saha kurulumu saris® hattı ideal çözümdür.

#### Uygulamalar:

- Otomasyon teknolojisi
- Makine inşası
- Paketleme
- Depolama ve lojistik



## RST®

### IP 68-69 konektörleri (3 m; 2 h) / 69K

Zorlu ortamlarda kullanıma yönelik eşsiz bir kurulum felsefesi hazır olduğunda sonuç ne olur? 1000 yeni uygulama seçeneği: Açık alan aydınlatma, inşaat alanı, güneş sistemleri veya işlevsel bina sistemleri için ... IP 66 / 68 (3 m; 2 h) / 69K koruma sınıfındaki RST® ile her yerde evinizde gibi hissettirir ve aynı zamanda en zorlu koşullarda bile tak & çalıştır işlevi tutarlı takılabilirlik ve kurulum esnasında tasarruf sağlamasını garanti eder.

#### Uygulamalar:

- Aydınlatma teknolojisi
- Tüm Elektrik bağlantılarında
- Makine ve tesis üretimi
- Cepelerde ve yer altı garajlarında



## gesis®

### Plug & Play

gesis® – bir isim, bir fikir, ve eşsiz bir başarı hikayesi!

%70'e varan zaman tasarrufu ve %30 oranında masraf azaltımı ile flexible elektrik kurulumu kendini anlatmaktadır. gesis® bina içerisinde her yerde kullanılabilir ve eşsiz parçaları sayesinde tüm elektrik tesisatları için çözüm sunar.

#### Uygulamalar:

- Bina tesisatı
- Bina otomasyonu
- Aydınlatma teknolojisi
- Avm, mağaza, ofis elektrik aydınlatma bağlantıları
- Stand ve raf kurulumu



## gesis®electronic

### Tak & Çalıştır ile akıllı kurulum

Veri yolu teknolojisinde modülerite ayarlanabilir, projeye özel çözümler sunmak için bir ön koşuldur. Bir sistemde akıllı ağlar oluşturulması ve elektrik tesisatlar gerçekleştirilmesi, bina otomasyonu ve BT dünyası bizimle çalışırken elde edeceğiniz hususlardır. "tak & çalıştır" özelliği ile, donanım kolaylıkla entegre edilebilir ve kurulabilir. Sonuç olarak daha fazla konfor, yüksek şeffaflık ve daha yüksek verimlilik elde edilir.

#### Uygulamalar:

- Bina otomasyonu
- İşlevsel binalardaki kurulum
- Aydınlatma, panjur ve oda sıcaklık kontrolü

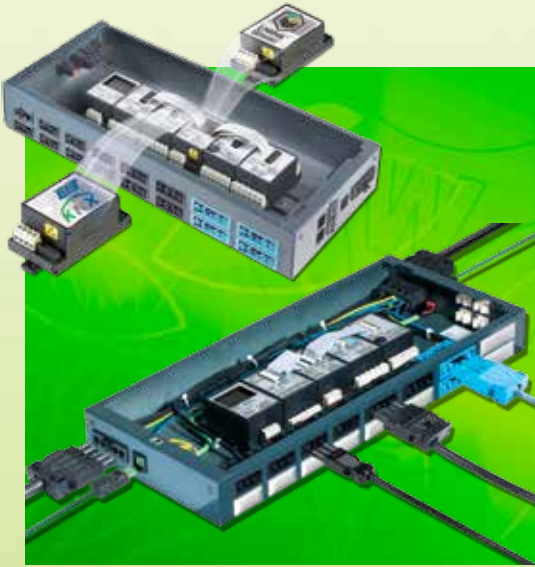

## gesis®ran

### Bina otomasyonu

Uzaktan bina otomasyonu, önceden kurulmuş ve takılabilir bir şekilde, sağlam bir kutu ile montajlanmış, talep üzerine test edilmiş ve ilgili belgeleri eklenmiş - aydınlatma yönetiminden havalandırmaya kadar gelecekte olabilecek değişikliklerden etkilenmeyen bina teknolojisi bunlardan oluşmaktadır. 15 yıldan daha uzun bir süredir bunun adını biliyoruz: gesis®ran –teknik bilgilerimiz fikirlerinizi herhangi bir kısıtlama olmaksızın serbest bir şekilde gerçekleştirmenizi sağlar.

#### Uygulamalar:

- Avm, bina ve ofislerde
- Enerji dağıtımı
- Bina otomasyonu

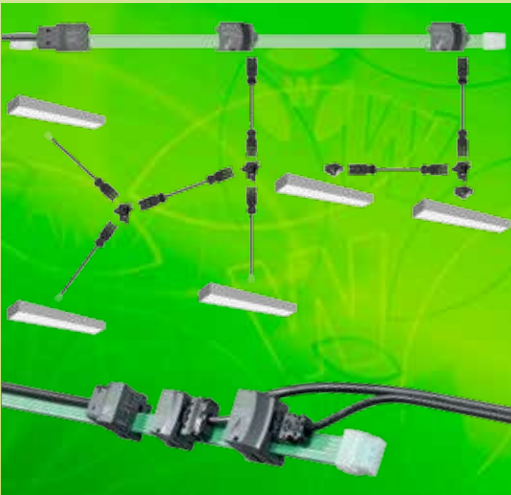

## gesis®nrg

### Flexible Bus-bar

Esnek toplayıcı çubuk gesis®nrg verimli tesisatlar için merkezi bir tedarik kablosu olarak görev yapar. Temaslar yalıtım geçmeli bağlantı teknolojisi aracılığıyla gerçekleştirilmektedir ve ana hat boyunca tüm konumlarda gerçekleştirilebilir. Bu da istenilen gesis® ürün hattına aktarımın herhangi bir kablo kesmeden gerçekleştirilebileceği anlamına gelmektedir.

#### Uygulamalar:

- Mağaza, ofis, avm elektrik ve aydınlatma bağlantıları
- Stadyum, otopark, market

## Selos Serisi Vidalı Tip Ray Klemensleri

Sipariş No	Açıklama	Kesit mm <sup>2</sup>	Ambalaj Birimi	Birim Fiyat TL/Adet
58.503.0055.0	WT 2,5	0,14 - 4	100	1,50
58.503.0055.6	WT 2,5 Mavi	0,14 - 4	100	1,50
58.504.0055.0	WT 4	0,14 - 6	100	1,75
58.504.0055.6	WT 4 Mavi	0,14 - 6	100	1,75
58.506.0055.0	WT 6	0,2 - 10	100	3,10
58.506.0055.6	WT 6 Mavi	0,2 - 10	100	3,10
58.510.0055.0	WT 10	0,5 - 16	100	4,10
58.510.0055.6	WT 10 Mavi	0,5 - 16	100	4,10
58.516.0055.0	WT 16	1,5 - 25	100	5,50
58.516.0055.6	WT 16 Mavi	1,5 - 25	100	5,50
57.535.0155.0	WKN 35/U	10 - 35	20	13,00
57.535.1155.6	WKN 35/U Mavi	10 - 35	20	13,00
57.570.0155.0	WKN 70/U	10 - 70	20	54,00
57.570.0155.6	WKN 70/U Mavi	10 - 70	20	54,00
57.597.0155.0	WKN 150/U	35 - 150	20	85,00
57.597.0155.6	WKN 150/U Mavi	35 - 150	20	85,00

Bej / 0	Siyah / 1	Beyaz / 2	Gri / 3	Kahverengi / 4
Kırmızı / 5	Mavi / 6	Yeşil / 7	Sarı / 8	Turuncu / 9

Sipariş numaralarının sonuna renk kodlarını eklediğiniz takdirde istediğiniz renk ürünü alabilirsiniz. 2,5 ve 4 'lük klemenslerde tüm renkler mevcuttur. Diğer klemens türlerinde ki renk seçenekleri için satış temsilciniz veya bayilerimiz ile iletişime geçiniz.

## Topraklama Klemensleri

Sipariş No	Açıklama	Kesit mm <sup>2</sup>	Ambalaj Birimi	Birim Fiyat TL/Adet
58.503.9055.0	WT 2,5 PE	0,14 - 4	100	6,50
58.504.9055.0	WT 4 PE	0,14 - 6	100	7,50
58.506.9055.0	WT 6 PE	0,2 - 10	100	9,50
58.510.9055.0	WT 10 PE	0,5 - 16	50	13,00
58.516.9055.0	WT 16 PE	1,5 - 25	100	14,00
57.535.9055.0	WKN 35 SL	10 - 35	20	23,00
57.570.9055.0	WKN 70 SL	10 - 70	20	85,00
58.504.9255.0	WT 2,5-6 PE Çift katlı	0,14 - 6	100	17,00

## Çift Katlı Klemensler

Sipariş No	Açıklama	Kesit mm <sup>2</sup>	Ambalaj Birimi	Birim Fiyat TL/Adet
58.504.7055.0	WT 2,5-6	0,14 - 6	100	5,50
58.504.7055.6	WT 2,5-6 Mavi	0,14 - 6	100	5,50

## Üç Katlı Klemensler

Sipariş No	Açıklama	Kesit mm <sup>2</sup>	Ambalaj Birimi	Birim Fiyat TL/Adet
57.503.8855.0	WK 2,5-3 D/U	0,5 - 2,5	100	14,00
56.503.8355.0	WK 2,5-3 D/ SL En alt Topraklamalı	0,5 - 2,5	100	21,00

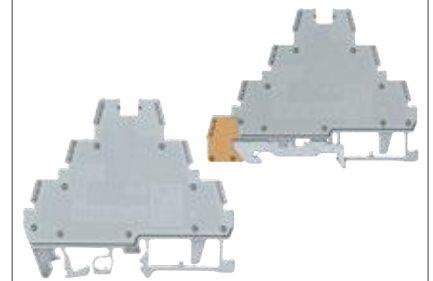
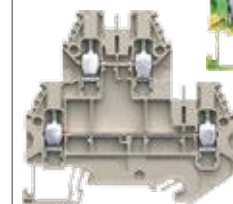
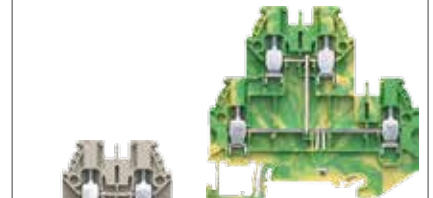
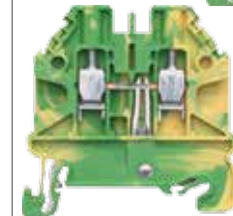

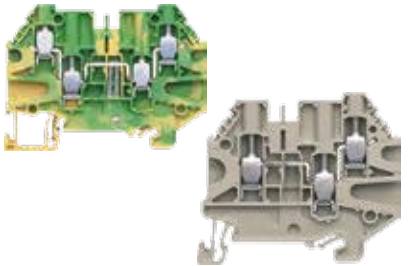
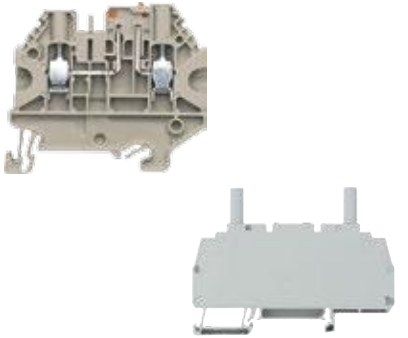
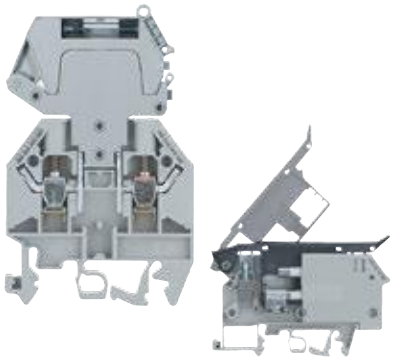

Sigortalı Klemensler				
Sipariş No	Açıklama	Kesit mm <sup>2</sup>	Ambalaj Birimi	Birim Fiyat TL/Adet
57.904.5355.0	WK 4/THSİ 5..U	0,5 - 4	50	8,50
57.904.5555.0	WK 4/THSİ 5 LED 24 U	12-24 V Led'li	50	26,00
57.904.5755.0	WK 4/THSİ 5 LED 250 U	110-250 V Led'li	50	27,00
57.504.4055.0	Sigortalı Klemens - Sigorta yuvası ayrık	0,5 - 4	100	4,00
Z1.298.1053.0	THSI 5*20 Sigorta Yuvası - Çıkarılabilir	Led'siz	10	8,00
Z1.298.1153.0	THSI 5*20 Led 12-24 V Sigorta Yuvası - Çıkarılabilir	12-24 V Led'li	10	15,00
Z1.298.1253.0	THSI 5*20 Led 12-24 V Sigorta Yuvası - Çıkarılabilir	24-60 V Led'li	10	15,00
Z1.298.1353.0	THSI 5*20 Led 12-24 V Sigorta Yuvası - Çıkarılabilir	110-250 V Led'li	10	17,00

Ölçme, Ayırma ve Test Klemensleri				
Sipariş No	Açıklama	Kesit mm <sup>2</sup>	Ambalaj Birimi	Birim Fiyat TL/Adet
58.503.2055.0	WT 2,5 TKM Bıçaklı tip Ayırma Klemensi	0,14 - 4	100	6,50
58.503.2055.6	WT 2,5 TKM-BL Mavi Bıçaklı tip Ayırma Klemensi	0,14 - 4	100	6,50
58.503.2355.0	WT 2,5 TKM P Çift Kovansız Ölçme Klemensi	0,14 - 4	100	7,00
58.504.2055.0	WT 4 TKM Bıçaklı tip Ayırma Klemensi	0,14 - 6	100	7,00
58.504.2055.6	WT 4 TKM-BL Mavi Bıçaklı tip Ayırma Klemensi	0,14 - 6	100	7,00
58.504.2355.0	WT 4 TKM P Kovansız Ölçme Klemensi	0,14 - 6	100	8,00
58.504.4155.0	WT 4 FSI Otomobil Sigortaları için Klemens	0,14 - 6	100	5,00
56.106.0553.0	WK 6 TK/35 Ölçme Ayırma Klemensi	0,5 - 6	50	15,00
56.106.0553.0	WK 6 TK P3/35 Ölçme Ayırma Klemensi 2 kovanlı	0,5 - 6	50	20,00

Çok Girişli Ray Klemensleri				
Sipariş No	Açıklama	Kesit mm <sup>2</sup>	Ambalaj Birimi	Birim Fiyat TL/Adet
58.504.5055.0	WT 4 D1/2 Tek Giriş, Çift Çıkış	0,14 - 6	100	4,00
58.504.5055.6	WT 4 D1/2 Tek Giriş, Çift Çıkış Mavi	0,14 - 6	100	4,00
58.504.9055.0	WT 4 D1/2 PE Tek Giriş, Çift Çıkış Topraklama Klemensi	0,14 - 6	100	11,00
58.504.5155.0	WT 4 D2/2 Çift Giriş, Çift Çıkış	0,14 - 6	100	5,00
58.504.5155.6	WT 4 D2/2 Çift Giriş, Çift Çıkış Mavi	0,14 - 6	100	5,00
58.504.9155.0	WT 4 D2/2 PE Çift Giriş, Çift Çıkış Topraklama Klemensi	0,14 - 6	100	13,00

Pabuç Bağlantılı Yüksek Akım Klemensleri				
Sipariş No	Açıklama	Kesit mm <sup>2</sup>	Ambalaj Birimi	Birim Fiyat TL/Adet
56.135.1055.0	WRT 35 / M6	2,5 - 50	10	25,00
56.170.1055.0	WRT 70	2,5 - 95	10	32,00
56.197.1055.0	WRT 120	120	5	45,00
56.198.1055.0	WRT 185	185	5	60,00
56.198.1055.0	WRT 300	300	5	70,00
56.395.0055.0	RFK 1/95 F S35	16-95	10	24,00
56.397.0055.0	RFK 1/150 F S35	70 - 150	10	40,00
56.398.0055.0	RFK 1/185 F S35	70 - 200	10	45,00
56.399.0055.0	RFK 1/240 F S35	70 - 240	10	60,00

Pabuç Bağlantılı Yüksek Akım Klemens Kapakları				
Sipariş No	Açıklama	Kesit mm <sup>2</sup>	Ambalaj Birimi	Birim Fiyat TL/Adet
07.431.7053.8	AD WRT 35 Sarı Kapak	Wrt 35 için	20	9,00
07.431.7153.8	AD WRT 70 Sarı Kapak	Wrt 70 için	20	11,00
07.431.7253.8	AD WRT 120 Sarı Kapak	Wrt 120 için	10	13,00
07.431.7353.8	AD WRT 185 Sarı Kapak	Wrt 185 için	10	15,00
07.431.7353.8	AD WRT 300 Sarı Kapak	Wrt 300 için	10	15,00
Z7.409.5753.0	AD RFK 95	RFK 95 için	10	30,00
Z7.409.5853.0	AD RFK 150-240	RFK 150,185 ve 240 için	10	35,00
07.340.0353.0	RFK 1/95 F S35 İçin Ayırma Plakası	RFK 195 için	50	8,00
07.340.1053.0	RFK 1/150-240 F S35 İçin Ayırma Plakası	RFK 150-240 için	50	9,00



**Wieland Fasis Serisi Yay Baskılı Ray Klemensleri**

Sipariş No	Açıklama	Kesit mm <sup>2</sup>	Ambalaj Birimi	Birim Fiyat TL/Adet
56.702.0053.0	WKF 1,5/35	0,08 - 1,5	50	1,75
56.702.0053.6	WKF 1,5/35 Mavi	0,08 - 1,5	50	1,75
56.703.0055.0	WKFN 2,5/35	0,13 - 2,5	100	1,60
56.703.0055.6	WKFN 2,5/35 Mavi	0,13 - 2,5	100	1,60
56.704.0055.0	WKFN 4/35	0,13 - 4	100	1,95
56.704.0055.6	WKFN 4/35 Mavi	0,13 - 4	100	1,95
56.706.0055.0	WKFN 6/35	0,2 - 6	100	3,40
56.706.0055.6	WKFN 6/35 Mavi	0,2 - 6	100	3,40
56.710.0055.0	WKFN 10/35	0,2 - 10	50	4,90
56.710.0055.6	WKFN 10/35 Mavi	0,2 - 10	50	4,90
56.716.0055.0	WKFN 16/35	0,2 - 16	50	7,00
56.716.0055.6	WKFN 16/35 Mavi	0,2 - 16	50	7,00
56.735.0053.0	WKF 35/35	2,5 - 35	10	44,00
56.735.0053.6	WKF 35/35 Mavi	2,5 - 35	10	44,00

Bej / 0	Siyah / 1	Beyaz / 2	Gri / 3	Kahverengi / 4
Kırmızı / 5	Mavi / 6	Yeşil / 7	Sarı / 8	Turuncu / 9

Sipariş numaralarının sonuna renk kodlarını eklediğiniz takdirde istediğiniz renk ürünü alabilirsiniz. 2,5 ve 4 'lük klemenslerde tüm renkler mevcuttur, diğer klemens türlerinde ki renk seçenekleri için satış temsilciniz veya bayilerimiz ile irtibata geçiniz.

**Tek Giriş Çift Çıkışlı Yaylı Tip Geçiş Klemensleri**

Sipariş No	Açıklama	Kesit mm <sup>2</sup>	Ambalaj Birimi	Birim Fiyat TL/Adet
56.702.5053.0	WKF 1,5 D1/2/35	0,08 - 1,5	50	2,70
56.702.5053.6	WKF 1,5 D1/2/35 Mavi	0,08 - 1,5	50	2,70
56.703.5055.0	WKFN 2,5 D1/2/35	0,13 - 2,5	100	2,80
56.703.5055.6	WKFN 2,5 D1/2/35 Mavi	0,13 - 2,5	100	2,80
56.704.5055.0	WKFN 4 D1/2/35	0,13 - 4	100	3,60
56.704.5055.6	WKFN 4 D1/2/35 Mavi	0,13 - 4	100	3,60

**Çift Giriş Çift Çıkışlı Yaylı Tip Geçiş Klemensleri**

Sipariş No	Açıklama	Kesit mm <sup>2</sup>	Ambalaj Birimi	Birim Fiyat TL/Adet
56.702.5153.0	WKF 1,5 D2/2/35	0,08 - 1,5	50	3,00
56.702.5153.6	WKF 1,5 D2/2/35 Mavi	0,08 - 1,5	50	3,00
56.703.5155.0	WKFN 2,5 D2/2/35	0,13 - 2,5	100	3,65
56.703.5155.6	WKFN 2,5 D2/2/35 Mavi	0,13 - 2,5	100	3,65
56.704.5155.0	WKFN 4 D2/2/35	0,13 - 4	100	4,50
56.704.5155.6	WKFN 4 D2/2/35 Mavi	0,13 - 4	100	4,50

**İki, Üç ve Dört Katlı Yaylı Klemensler**

Sipariş No	Açıklama	Kesit mm <sup>2</sup>	Ambalaj Birimi	Birim Fiyat TL/Adet
56.702.7653.0	WKF 1,5 E2/35 Çift Katlı 1,5 'lük Klemens	0,08 - 1,5	50	4,30
56.703.7055.0	WKFN 2,5 E/35 Çift Katlı 2,5 'lük Klemens	0,13 - 2,5	100	5,50
56.703.7055.6	WKFN 2,5 E/35 BL Çift Katlı 2,5 'lük Mavi Klemens	0,13 - 2,5	100	5,50
56.704.7055.0	WKFN 4 E/35 Çift Katlı 4 'lük Klemens	0,13 - 4	100	6,20
56.703.3055.0	WKFN 2,5 E3/35 Üç Katlı 2,5 'lük Klemens	0,14 - 2,5	50	11,00
56.203.9453.0	WKIS 2,5 N-D-SL Faz Nötr Topraklama Klemens	2,5	50	9,00
56.704.8453.0	WKF 4 3D/SL 4 Katlı Motor Klemensi -Son Kat Topraklamalı	0,13 - 4	50	23,00

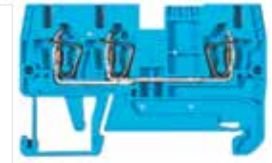

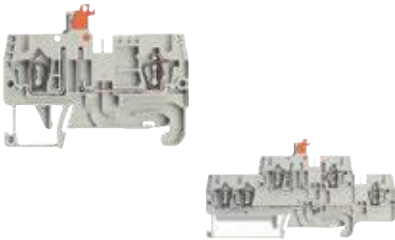
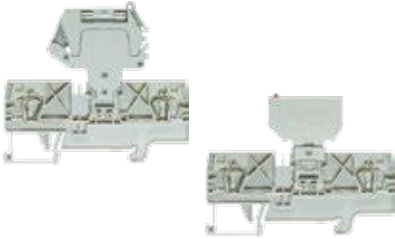
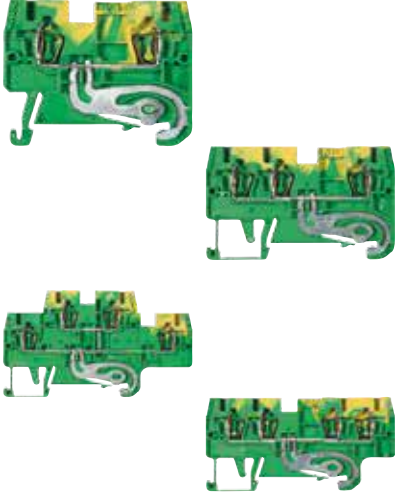

### Yaylı Topraklama Klemensleri

Sipariş No	Açıklama	Kesit mm <sup>2</sup>	Ambalaj Birimi	Birim Fiyat TL/Adet
56.702.9053.0	WKF 1,5 SL/35	0,08 - 1,5	50	6,80
56.703.9055.0	WKF 2,5 SL/35	0,13 - 2,5	100	6,60
56.704.9055.0	WKF 4 SL/35	0,13 - 4	100	7,00
56.706.9055.0	WKF 6 SL/35	0,2 - 6	100	9,30
56.710.9055.0	WKF 10 SL/35	0,2 - 10	50	11,00
56.716.9055.0	WKF 16 SL/35	0,2 - 16	50	17,50
56.735.9053.0	WKF 35 SL/35	2,5 - 35	10	75,00
56.702.9253.0	WKF 1,5 E2/SL/35 Çift Katlı 1,5 'luk için	0,08 - 1,5	50	16,00
56.703.8955.0	WKF 2,5 E/SL/35 Çift Katlı 2,5 'luk için	0,13 - 2,5	100	16,00
56.704.9255.0	WKF 4 E/SL/35 Çift Katlı 4 'lük için	0,13 - 4	100	20,00
56.702.9353.0	WKF 1,5 SL/35 Tek Giriş-Çift Çıkış 1,5'luk için	0,08 - 1,5	50	10,00
56.702.9153.0	WKF 1,5 SL/35 Çift Giriş-Çift Çıkış 1,5'luk için	0,08 - 1,5	50	11,00
56.703.9355.0	WKF 2,5 D1/2/SL/35 Tek Giriş-Çift Çıkış 2,5'luk için	0,13 - 2,5	100	9,00
56.703.9155.0	WKF 2,5 D2/2/SL/35 Çift Giriş-Çift Çıkış 2,5'luk için	0,13 - 2,5	100	12,00
56.704.9355.0	WKF 4 D1/2/SL/35 Tek Giriş-Çift Çıkış 4 'lük için	0,13 - 4	100	10,00
56.704.9155.0	WKF 4 D2/2/SL/35 Çift Giriş-Çift Çıkış 4 'lük için	0,13 - 4	100	13,00

### Sigortalı Klemensler

Sipariş No	Açıklama	Kesit mm <sup>2</sup>	Ambalaj Birimi	Birim Fiyat TL/Adet
56.704.4055.0	WKF 4 TKG	0,13 - 4	100	7,80
Z1.298.1053.0	THSI 5*20 Sigorta Yuvası - Çıkarılabilir	Led'siz	10	9,00
Z1.298.1153.0	THSI 5*20 Led 12-24 V Sigorta Yuvası - Çıkarılabilir	12-24 V Led'li	10	17,00
Z1.298.1253.0	THSI 5*20 Led 12-24 V Sigorta Yuvası - Çıkarılabilir	24-60 V Led'li	10	17,00
Z1.298.1353.0	THSI 5*20 Led 12-24 V Sigorta Yuvası - Çıkarılabilir	110-250 V Led'li	10	19,00

### Bıçaklı Ayırma Klemensleri

Sipariş No	Açıklama	Kesit mm <sup>2</sup>	Ambalaj Birimi	Birim Fiyat TL/Adet
56.703.5355.0	WKF 2,5 TKM/35	0,14 - 2,5	100	7,50
56.703.5455.0	WKF 2,5 TKM 1/2/35 Tek Giriş-Çift Çıkışlı Bıçaklı Ayırma	0,14 - 2,5	100	8,50
56.703.5555.0	WKF 2,5 TKM 2/2/35 Çift Giriş-Çift Çıkışlı Bıçaklı Ayırma	0,14 - 2,5	100	9,50
56.703.6555.0	WKF 2,5 TKM E1/35 İki Katlı Üst Katı Bıçaklı Ayırma	0,14 - 2,5	50	9,50
56.703.6655.0	WKF 2,5 TKM E2/35 İki Katlı Her Katta Bıçaklı Ayırma	0,14 - 2,5	50	24,00

### Wtp Serisi Ray Klemensleri Push-in Teknolojisi

Sipariş No	Açıklama	Kesit mm <sup>2</sup>	Ambalaj Birimi	Birim Fiyat TL/Adet
56.203.0055.0	WTP 2,5/4	0,2 - 4	100	1,75
56.203.0055.6	WTP 2,5/4 Mavi	0,2 - 4	100	1,75
56.206.0055.0	WTP 6/10	0,2 - 10	100	4,20
56.206.0055.6	WTP 6/10 Mavi	0,2 - 10	100	4,20
56.203.7055.0	WTP 2,5/4 E Çift Katlı	0,2 - 4	100	6,50
56.203.5055.0	WTP 2,5/4 D1/2 Tek Giriş-Çift Çıkış	0,2 - 4	100	3,10
56.203.5055.6	WTP 2,5/4 D1/2 Tek Giriş-Çift Çıkış Mavi	0,2 - 4	100	3,10
56.203.5155.0	WTP 2,5/4 D2/2 Çift Giriş-Çift Çıkış	0,2 - 4	100	3,95
56.203.5155.6	WTP 2,5/4 D2/2 Çift Giriş-Çift Çıkış Mavi	0,2 - 4	100	3,95
56.203.9055.0	WTP 2,5/4 Topraklama Klemensi	0,2 - 4	100	6,50
56.206.9055.0	WTP 6/10 Topraklama Klemensi	0,2 - 10	100	8,00
56.203.9355.0	WTP 2,5/4 D1/2/PE Tek Giriş-Çift Çıkış Topraklama	0,2 - 4	100	9,90
56.203.9155.0	WTP 2,5/4 D2/2/PE Çift Giriş-Çift Çıkış Topraklama	0,2 - 4	100	13,50
56.203.8955.0	WTP 2,5/4 E PE Çift Katlı Topraklama	0,2 - 4	100	17,50

Bej / 0	Siyah / 1	Beyaz / 2	Gri / 3	Kahverengi / 4
Kırmızı / 5	Mavi / 6	Yeşil / 7	Sarı / 8	Turuncu / 9

Sipariş numaralarının sonuna renk kodlarını eklediğiniz takdirde istediğiniz renk ürünü alabilirsiniz. 2,5 ve 4 'lük klemenslerde tüm renkler mevcuttur, diğer klemens türlerinde ki renk seçenekleri için satış temsilciniz veya bayilerimiz ile iletişime geçiniz.

**Grup Etiketleri**

Sipariş No	Açıklama		Ambalaj Birimi	Birim Fiyat TL/Metre
69.920.0553.0	9708/2 BS 35	Vidalı 17,5 mm	100	7,50
69.920.1053.0	WEF 1 BS/35	Yay Baskılı 17,5 mm	100	11,00
69.920.1253.0	WEF 1 BSS/35	Yay Baskılı 8mm Genişlik	100	10,00

**Montaj Rayları -DIN EN 60715 Standartlarına Göre**

Sipariş No	Açıklama		Ambalaj Birimi	Birim Fiyat TL/Metre/Ad.
98.300.1000.0	35 X 7,5 Klemens Rayı	Delikli	2mt.	7,50
98.370.1000.0	35 X 15 Klemens Rayı	Delikli	2mt.	17,00
Z5.516.2711.0	Ray Taşıyıcı 9018 H	Delikli	50 Adet	5,50
Z5.516.2811.0	Ray Taşıyıcı 9018 N	Delikli	50 Adet	5,50

**Klemens Durdurucuları**

Sipariş No	Açıklama		Ambalaj Birimi	Birim Fiyat TL/Adet
Z5.522.8553.0	9708/2 S 35	Vidalı 8 mm Genişlik	100	2,20
Z5.523.9353.0	WEF 1/35	Yay Baskılı 8 mm Genişlik	100	1,75
Z5.523.9453.0	WEF 2/35	Yay Baskılı 5 mm Genişlik	100	1,70

**WT serisi - Vidalı Tip Klemens için Nihayet Plakaları**

Sipariş No	Açıklama		Ambalaj Birimi	Birim Fiyat TL/Adet
07.313.2555.0	WT 2,5 - 10 için Nihayet Plakası	AP WT 2,5-10	10	1,10
07.313.2755.0	WT 16 Nihayet Plakası	AP WT 16	10	1,75
03.313.3355.0	Çift Katlı Klemens Kapağı	AP WT 4 E	10	1,60
07.313.2955.0	Tek Giriş - Çift Çıkışlı Vidalı Klemens Kapağı	AP WT 4 D1/2	10	1,60
07.313.3155.0	Çift Giriş - Çift Çıkışlı Vidalı Klemens Kapağı	AP WT 4 D2/2	10	1,75
07.311.6155.0	Sigorta Yuvası Ayrı Tip Sigortalı Klemensler için Kapak	AP 4 TK	10	1,60
07.313.1755.0	Kovalı ve Kovansız Ölçme Ayırma Klemens Kapağı	APN 6 TK	10	2,80

**Fasis Serisi Yaylı Klemensler için Nihayet Plakaları**

Sipariş No	Açıklama		Ambalaj Birimi	Birim Fiyat TL/Adet
07.312.6755.0	WKFN 2,5 İÇİN	APFN 2,5	10	1,00
07.312.9255.0	WKFN 4 /35 İÇİN	APFN 4	10	1,20
07.313.0455.0	WKFN 6 /35 İÇİN	APFN 6	10	1,35
07.313.0855.0	WKFN 10 /35 İÇİN	APFN 10	10	1,50
07.313.1255.0	WKFN 16 /35 İÇİN	APFN 16	10	1,80
07.312.6955.0	WKFN 2,5 D1/2/35 Tek Giriş Çift Çıkışlı için	APFN 2,5 D1/2	10	1,25
07.312.7155.0	WKFN 2,5 D2/2/35 Çift Giriş Çift Çıkışlı için	APFN 2,5 D2/2	10	1,40
07.312.9455.0	WKFN 4 D1/2/35 Tek Giriş Çift Çıkışlı için	APFN 4 D1/2	10	1,40
07.312.9055.0	WKFN 4 D2/2/35 Çift Giriş Çift Çıkışlı için	APFN 4 D2/2	10	1,60
07.312.7355.0	WKFN 2,5 E/35 2,5 Luk Çift Katlı için	APFN 2,5 E	10	1,45
07.312.9655.0	WKFN 4 E/35 4 Lük Çift Katlı için	APFN 4 E	10	1,60
07.312.7555.0	APFN 2,5 E3 Katlı için	APFN 2,5 E 3	10	1,80
07.313.0253.0	WKIS 2,5 için Kapak	APIS 2,5	10	1,80



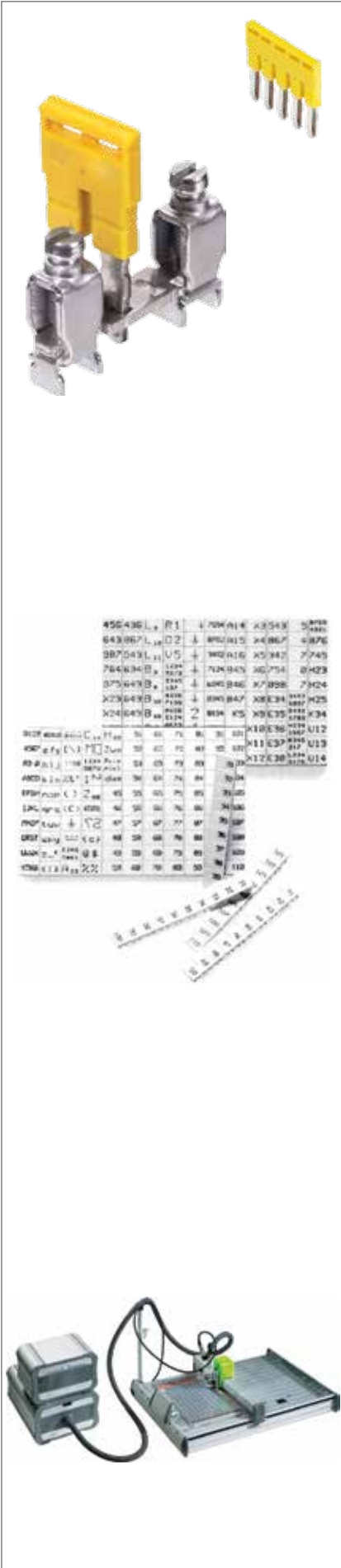

Tüm Klemens Modelleri İçin Tarak Köprüler

Sipariş No	Açıklama	Ambalaj Birimi	Birim Fiyat TL/Adet
Z7.280.6227.0	2,5 'luk Klemens için 2 'li Tarak Köprü	10	1,10
Z7.280.6327.0	2,5 'luk Klemens için 3 'lü Tarak Köprü	10	2,20
Z7.280.6427.0	2,5 'luk Klemens için 4 'lü Tarak Köprü	10	3,30
Z7.280.6527.0	2,5 'luk Klemens için 5 'li Tarak Köprü	10	4,40
Z7.280.7027.0	2,5 'luk Klemens için 10 'lu Tarak Köprü	20	9,50
Z7.280.8027.0	2,5 'luk Klemens için 20 'lu Tarak Köprü	20	20,00
Z7.261.1227.0	4 'lük Klemens için 2 'li Tarak Köprü	10	1,20
Z7.261.1327.0	4 'lük Klemens için 3 'lü Tarak Köprü	10	2,40
Z7.261.1427.0	4 'lük Klemens için 4 'lü Tarak Köprü	10	3,60
Z7.261.1527.0	4 'lük Klemens için 5 'li Tarak Köprü	10	4,80
Z7.261.2027.0	4 'lük Klemens için 10 'lu Tarak Köprü	20	10,00
Z7.282.5227.0	6 'lık Klemens için 2 'li Tarak Köprü	10	2,40
Z7.282.5327.0	6 'lık Klemens için 3 'lü Tarak Köprü	10	3,60
Z7.282.5427.0	6 'lık Klemens için 4 'lü Tarak Köprü	10	5,50
Z7.282.5527.0	6 'lık Klemens için 5 'li Tarak Köprü	10	6,80
Z7.283.8227.0	10 'luk Klemens için 2 'li Tarak Köprü	10	4,00
Z7.284.4227.0	16 'lık Klemens için 2 'li Tarak Köprü	10	4,80
Z7.285.2227.0	35 'lik Klemens için 2 'li Vidalı Köprü	5	13,00
Z7.285.3227.0	35 'lik Klemens için 12'li Vidalı Köprü	5	72,00
Z7.286.3227.0	70 'lük Klemens için 2 'li Vidalı Köprü	5	24,00

Klemens Etiketleri

Sipariş No	Açıklama	Ambalaj Birimi	Birim Fiyat TL/10 Adet	
04.242.5053.0	Boş Etiket, 5 mm	9705 A/5/10	25	0,70
04.242.5153.0	Boş Etiket, 5 mm uzun karakterler için	9705 AL/5/10	25	0,70
04.845.0153.0	Tüm Klemensler için, 5mm	1-10	25	1,20
04.845.0253.0	Tüm Klemensler için, 5mm	11-20	25	1,20
04.845.0353.0	Tüm Klemensler için, 5mm	21-30	25	1,20
04.845.0453.0	Tüm Klemensler için, 5mm	31-40	25	1,20
04.845.0553.0	Tüm Klemensler için, 5mm	41-50	25	1,20
04.845.0653.0	Tüm Klemensler için, 5mm	51-60	25	1,20
04.845.0753.0	Tüm Klemensler için, 5mm	61-70	25	1,20
04.845.0853.0	Tüm Klemensler için, 5mm	71-80	25	1,20
04.845.0953.0	Tüm Klemensler için, 5mm	81-90	25	1,20
04.845.1053.0	Tüm Klemensler için, 5mm	91-100	25	1,20
04.855.0153.0	Tüm Klemensler için, 5mm	Topraklama İşareti	25	1,20
04.855.0253.0	Tüm Klemensler için, 5mm	+	25	1,20
04.855.0353.0	Tüm Klemensler için, 5mm	-	25	1,20
04.855.0453.0	Tüm Klemensler için, 5mm	L1	25	1,20
04.855.0553.0	Tüm Klemensler için, 5mm	L2	25	1,20
04.855.0653.0	Tüm Klemensler için, 5mm	L3	25	1,20
04.855.0753.0	Tüm Klemensler için, 5mm	PE	25	1,20
04.855.0853.0	Tüm Klemensler için, 5mm	L1,L2,L3,N,PE	25	1,20
04.855.3153.0	Tüm Klemensler için, 5mm	SL	25	1,20
04.855.3253.0	Tüm Klemensler için, 5mm	N	25	1,20
04.242.6053.0	Boş Etiket, 6 mm	9705 A/6/10	25	0,70
04.842.5953.0	4'lük ve daha üst kesit klemensler için	9705 A/6/9B 1-9	25	1,20
04.842.6053.0	4'lük ve daha üst kesit klemensler için	9705 A/6/10B*	25	1,20
04.846.0153.0	4'lük ve daha üst kesit klemensler için	9705 A/6/10B 1-10	25	1,20
04.846.0253.0	4'lük ve daha üst kesit klemensler için	9705 A/6/10B 11-20	25	1,20
04.846.0353.0	4'lük ve daha üst kesit klemensler için	9705 A/6/10B 21-30	25	1,20
04.846.0453.0	4'lük ve daha üst kesit klemensler için	9705 A/6/10B 31-40	25	1,20
04.846.0553.0	4'lük ve daha üst kesit klemensler için	9705 A/6/10B 41-50	25	1,20
04.846.0653.0	4'lük ve daha üst kesit klemensler için	9705 A/6/10B 51-60	25	1,20
04.846.0753.0	4'lük ve daha üst kesit klemensler için	9705 A/6/10B 61-70	25	1,20
04.846.0853.0	4'lük ve daha üst kesit klemensler için	9705 A/6/10B 71-80	25	1,20
04.846.0953.0	4'lük ve daha üst kesit klemensler için	9705 A/6/10B 81-90	25	1,20
04.846.1053.0	4'lük ve daha üst kesit klemensler için	9705 A/6/10B 91-100	25	1,20
04.856.0153.0	4'lük ve daha üst kesit klemensler için	Topraklama İşareti	25	1,20
04.856.0253.0	4'lük ve daha üst kesit klemensler için	+	25	1,20
04.856.0353.0	4'lük ve daha üst kesit klemensler için	-	25	1,20
04.856.0453.0	4'lük ve daha üst kesit klemensler için	L1	25	1,20
04.856.0553.0	4'lük ve daha üst kesit klemensler için	L2	25	1,20



**wieland**

**Sanayi Tip  
Fiş Prizler**

revos





#### 4 Kontaklı Fiş, Priz ve Kutular / Metal Kutulu 250 V - 10 A 3P+E

Sipariş No	Açıklama	Ambalaj Birimi	Birim Fiyat TL/Adet
76.350.0736.0	Yandan Rakorlu Gövde	10	30,00
76.352.0736.0	Üstten Rakorlu Gövde	10	22,00
76.350.0736.1	Yandan Çıkışlı Rakorsuz Gövde	10	27,00
76.352.0736.1	Üstten Çıkışlı Rakorsuz Gövde	10	17,00
76.320.0729.0	Makine Tip Gövde	10	17,00
76.321.0729.0	Duvar Tip Gövde	10	26,00
73.300.0353.0	3+1 Kontaklı Priz	10	31,00
73.310.0353.0	3+1 Kontaklı Fiş	10	30,00

#### 5 Kontaklı Fiş, Priz ve Kutular / Metal Kutulu 250 V - 10 A 4P+E

Sipariş No	Açıklama	Ambalaj Birimi	Birim Fiyat TL/Adet
76.350.0736.0	Yandan Rakorlu Gövde	10	30,00
76.352.0736.0	Üstten Rakorlu Gövde	10	22,00
76.350.0736.1	Yandan Çıkışlı Rakorsuz Gövde	10	27,00
76.352.0736.1	Üstten Çıkışlı Rakorsuz Gövde	10	17,00
76.320.0729.0	Makine Tip Gövde	10	17,00
76.321.0729.0	Duvar Tip Gövde	10	26,00
73.300.0453.0	4+1 Kontaklı Priz	10	21,00
73.310.0453.0	4+1 Kontaklı Fiş	10	21,00

#### 6 Kontaklı Fiş & Prizler 500 V - 16 A 6+PE

Sipariş No	Açıklama	Ambalaj Birimi	Birim Fiyat TL/Adet
70.350.0635.0	Yandan Rakorlu Gövde	1	33,00
70.352.0635.0	Üstten Rakorlu Gövde	1	37,00
70.350.0635.1	Yandan Çıkışlı Rakorsuz Gövde	1	26,00
70.352.0635.1	Üstten Çıkışlı Rakorsuz Gövde	1	26,00
70.320.0628.0	Makine Tip Gövde	1	33,00
70.331.0635.0	Duvar Tip Gövde	1	54,00
70.300.0640.0	6 Kontaklı Priz	10	26,00
70.310.0640.0	6 Kontaklı Fiş	10	26,00

#### 10 Kontaklı Fiş & Prizler 500 V - 16 A 10+PE

Sipariş No	Açıklama	Ambalaj Birimi	Birim Fiyat TL/Adet
70.350.1035.0	Yandan Rakorlu Gövde	1	44,00
70.352.1035.0	Üstten Rakorlu Gövde	1	48,00
70.350.1035.1	Yandan Çıkışlı Rakorsuz Gövde	1	36,00
70.352.1035.1	Üstten Çıkışlı Rakorsuz Gövde	1	36,00
70.320.1028.0	Makine Tip Gövde	1	48,00
70.331.1035.0	Duvar Tip Gövde	1	69,00
70.300.1040.0	10 Kontaklı Priz	10	26,00
70.310.1040.0	10 Kontaklı Fiş	10	24,00

#### 16 Kontaklı Fiş & Prizler 500 V - 16 A 10+PE

Sipariş No	Açıklama	Ambalaj Birimi	Birim Fiyat TL/Adet
70.350.1635.0	Yandan Rakorlu Gövde	1	49,00
70.352.1635.0	Üstten Rakorlu Gövde	1	54,00
70.350.1635.1	Yandan Çıkışlı Rakorsuz Gövde	1	26,00
70.352.1635.1	Üstten Çıkışlı Rakorsuz Gövde	1	36,00
70.320.1628.0	Makine Tip Gövde	1	34,00
70.331.1635.0	Duvar Tip Gövde	1	71,00
70.300.1640.0	16 Kontaklı Priz	10	31,00
70.310.1640.0	16 Kontaklı Fiş	10	28,00

**24 Kontaklı Fiş & Prizler**  
**500 V - 16 A 24+PE**

Sipariş No	Açıklama	Ambalaj Birimi	Birim Fiyat TL/Adet	
70.350.2435.0	Yandan Rakorlu Gövde	500 V - 16 A	1	55,00
70.352.2435.0	Üstten Rakorlu Gövde	500 V - 16 A	1	60,00
70.350.2435.1	Yandan Çıkışlı Rakorsuz Gövde	500 V - 16 A	1	33,00
70.352.2435.1	Üstten Çıkışlı Rakorsuz Gövde	500 V - 16 A	1	42,00
70.320.2428.0	Makine Tip Gövde	500 V - 16 A	1	55,00
70.331.2435.0	Duvar Tip Gövde	500 V - 16 A	1	82,00
70.300.2440.0	24 Kontaklı Priz	0,5 -2,5 mm	10	39,00
70.310.2440.0	24 Kontaklı Fiş	0,5 -2,5 mm	10	35,00

**32 Kontaklı Fiş & Prizler**  
**500 V - 16 A 32+PE**

Sipariş No	Açıklama	Ambalaj Birimi	Birim Fiyat TL/Adet	
70.350.3235.0	Yandan Rakorlu Gövde	500 V - 16 A	1	147,00
70.352.3235.0	Üstten Rakorlu Gövde	500 V - 16 A	1	147,00
70.320.3228.0	Makine Tip Gövde	500 V - 16 A	1	100,00
70.300.3253.0	32 Kontaklı Priz	0,5 -2,5 mm	5	93,00
70.310.3253.0	32 Kontaklı Fiş	0,5 -2,5 mm	5	92,00

**48 Kontaklı Fiş & Prizler**  
**500 V - 16 A 48+PE**

Sipariş No	Açıklama	Ambalaj Birimi	Birim Fiyat TL/Adet	
70.350.4835.0	Yandan Rakorlu Gövde	500 V - 16 A	1	212,00
70.352.4835.0	Üstten Rakorlu Gövde	500 V - 16 A	1	212,00
70.320.4828.0	Makine Tip Gövde	500 V - 16 A	1	173,00
70.331.4835.0	Duvar Tip Gövde	500 V - 16 A	1	403,00
70.300.4840.0	48 Kontaklı Priz	0,5 -2,5 mm	5	105,00
70.310.4840.0	48 Kontaklı Fiş	0,5 -2,5 mm	5	104,00

**Revos Power Serisi Yüksek Güç ve Akım Kapasiteli Ürünler**

Sipariş No	Açıklama	Ambalaj Birimi	Birim Fiyat TL/Adet	
72.216.1253.0	4x80amp. + 8x16amp. 1,5-16mm <sup>2</sup> - Size 24/24H	Erkek Soket	5	165,00
72.206.1253.0	4x80amp. + 8x16amp. 1,5-16mm <sup>2</sup> - Size 24/24H	Dişi Soket	5	189,00
72.215.1853.0	6x40amp. + 12x10amp. 2,5-6mm <sup>2</sup> - Size 16/16H	Erkek Soket	5	333,00
72.205.1853.0	6x40amp. + 12x10amp. 2,5-6mm <sup>2</sup> - Size 16/16H	Dişi Soket	5	379,00
72.213.1853.0	6x40amp. + 12x10amp. 6-10mm <sup>2</sup> - Size 16/16H	Erkek Soket	5	333,00
72.203.1853.0	6x40amp. + 12x10amp. 6-10mm <sup>2</sup> - Size 16/16H	Dişi Soket	5	379,00
72.215.1253.0	6x40amp. + 6x16amp. 2,5-16mm <sup>2</sup> - Size 16H	Erkek Soket	5	138,00
72.205.1253.0	6x40amp. + 6x16amp. 2,5-16mm <sup>2</sup> - Size 16H	Dişi Soket	5	149,00

**4 Kontaklı Fiş & Prizler**  
**600 V - 82 A 4+PE**

Sipariş No	Açıklama	Ambalaj Birimi	Birim Fiyat TL/Adet	
76.350.4035.0	Yandan Rakorlu Gövde	600 V - 82 A	1	78,00
76.352.4035.0	Üstten Rakorlu Gövde	600 V - 82 A	1	80,00
71.320.1628.0	Makine Tip Gövde	600 V - 82 A	1	51,00
76.334.4035.0	Duvar Tip Gövde Çift Girişli	600 V - 82 A	1	109,00
72.208.0453.0	4 Kontaklı 82A Priz	6 - 16 mm	10	167,00
72.218.0453.0	4 Kontaklı 82A Fiş	6 - 16 mm	10	134,00





6 Kontaklı Fiş & Prizler 600 V 35 A 6+PE				
Sipariş No	Açıklama		Ambalaj Birimi	Birim Fiyat TL/Adet
71.350.1635.0	Yandan Rakorlu Gövde	600 V - 35 A	1	56,00
71.352.1635.0	Üstten Rakorlu Gövde	600 V - 35 A	1	62,00
71.320.1628.0	Makine Tip Gövde	600 V - 35 A	1	52,00
71.330.1635.0	Duvar Tip Gövde Çift Girişli	600 V - 35 A	1	89,00
70.200.0653.0	6 Kontaklı 35A Priz	2,5 - 6 mm	10	89,00
70.210.0653.0	6 Kontaklı 35A Fiş	2,5 - 6 mm	10	88,00

4 + 6 Kontaklı Fiş & Prizler 600V 35 - 16 A 4+6+PE				
Sipariş No	Açıklama		Ambalaj Birimi	Birim Fiyat TL/Adet
72.350.1635.0	Yandan Rakorlu Gövde	600 V - 35/16 A	1	58,00
72.320.1628.0	Makine Tip Gövde	600 V - 35/16 A	1	58,00
72.330.1635.0	Duvar Tip Gövde Çift Girişli	600 V - 35/16 A	1	95,00
72.205.1053.0	4x35A + 6x16A Priz	1-2,5 / 2,5-6 mm	10	97,00
72.215.1053.0	4x35A + 6x16A Fiş	1-2,5 / 2,5-6 mm	10	93,00

3 + 3 + 6 Kontaklı Fiş & Prizler 600 V 100 - 40 - 16 A 3+3+6+PE				
Sipariş No	Açıklama		Ambalaj Birimi	Birim Fiyat TL/Adet
72.350.2435.0	Yandan Rakorlu Gövde	600 V - 100/40/16 A	1	65,00
72.320.2428.0	Makine Tip Gövde	600 V - 100/40/16 A	1	65,00
72.203.1253.0	3x100 A + 3x40A + 6x16A Priz	600 V - 100/40/16 A	10	207,00
72.213.1253.0	3x100 A + 3x40A + 6x16A Fiş	600 V - 100/40/16 A	10	187,00

4 + 2 Kontaklı Fiş & Prizler 600 V 82 - 16 A 4+2+PE				
Sipariş No	Açıklama		Ambalaj Birimi	Birim Fiyat TL/Adet
76.353.4035.0	Yandan Rakorlu Gövde	600 V - 82/16 A	1	86,00
76.354.4035.0	Üstten Rakorlu Gövde	600 V - 82/16 A	1	86,00
71.320.1628.0	Makine Tip Gövde	600 V - 82/16 A	1	52,00
76.335.4035.0	Duvar Tip Gövde	600 V - 82/16 A	1	104,00
72.205.0653.0	4x82A + 2x16A Priz	6 - 16/ 1-2,5mm	10	172,00
72.215.0653.0	4x82A + 2x16A Fiş	6 - 16/ 1-2,5mm	10	139,00





wieland

interface





Yeni Seri Tek Faz Güç Kaynakları			
Sipariş No	Açıklama		Birim Fiyat €/Adet
81.000.6110.0	wipos P1 24-1.25	wipos P1 24-1.25	51
81.000.6120.0	wipos P1 24-2.5	wipos P1 24-2.5	60
81.000.6135.0	wipos P1 24-3.8	wipos P1 24-3.8	110
81.000.6130.0	wipos P1 24-5	wipos P1 24-5	90
81.000.6140.0	wipos P1 24-10	wipos P1 24-10	132
81.000.6150.0	wipos P1 24-20	wipos P1 24-20	220
81.000.6132.0	wipos P1 12-5	wipos P1 12-5	60
81.000.6142.0	wipos P1 12-10	wipos P1 12-10	90
81.000.6134.0	wipos P1 48-5	wipos P1 48-5	132

Kompakt Seri Tek Faz Güç Kaynakları			
Sipariş No	Açıklama		Birim Fiyat €/Adet
81.000.6510.0	1 Fazlı, 24 V, 1,25 A	wipos PS1 24-1.25	53
81.000.6520.0	1 Fazlı, 24 V, 2,5 A	wipos PS1 24-2.5	62
81.000.6530.0	1 Fazlı, 24 V, 5 A	wipos PS1 24-5	95
81.000.6540.0	1 Fazlı, 24 V, 10 A	wipos PS1 24-10	140
81.000.6550.0	1 Fazlı, 24 V, 20 A	wipos PS1 24-20	230

Yeni Seri Üç Faz Güç Kaynakları			
Sipariş No	Açıklama		Birim Fiyat €/Adet
81.000.6160.0	3 Fazlı, 22,5-28,5 V, 5 A	wipos P3 24-5	125
81.000.6170.0	3 Fazlı, 22,5-28,5 V, 10 A	wipos P3 24-10	170
81.000.6180.0	3 Fazlı, 22,5-28,5 V, 20 A	wipos P3 24-20	245
81.000.6190.0	3 Fazlı, 22,5-28,5 V, 40 A	wipos P3 24-40	420

Kompakt Seri Üç Faz Güç Kaynakları			
Sipariş No	Açıklama		Birim Fiyat €/Adet
81.000.6560.0	3 Fazlı, 22,5-29,5 V, 5 A	wipos PS3 24-5	130
81.000.6570.0	3 Fazlı, 22,5-29,5 V, 10 A	wipos PS3 24-10	175
81.000.6580.0	3 Fazlı, 22,5-29,5 V, 20 A	wipos PS3 24-20	260
81.000.6590.0	3 Fazlı, 22,5-29,5 V, 40 A	wipos PS3 24-40	450

Özel Seri Tek faz Güç Kaynakları			
Sipariş No	Açıklama		Birim Fiyat €/Adet
81.000.6321.0	5 V, 1,5 A	wipos PB1 5-1,5	32
81.000.6331.0	5-5,5 V, 3 A	wipos PB1 5-3	42
81.000.6302.0	12 V, 0,83 A	wipos PB1 12-0,83	32
81.000.6300.0	24-28 V, 0,42 A	wipos PB1 24-0,42	32
81.000.6322.0	12-14 V, 2 A	wipos PB1 12-2	42
81.000.6310.0	24-28 V, 1 A	wipos PB1 24-1	42
81.000.6332.0	12-14 V, 2,75 A	wipos PB1 12-2,75	50
81.000.6320.0	24-28 V, 1,5 A	wipos PB1 24-1,5	50
81.000.6342.0	12-14 V, 4,5 A	wipos PB1 12-4,5	56
81.000.6330.0	24-28 V, 2,5 A	wipos PB1 24-2,5	56
81.000.6340.0	24-28 V, 4,2 A	wipos PB1 24-4,2	80

**Wipos Redundancy Modülü**

Sipariş No	Açıklama	Birim Fiyat €/Adet
81.000.6200.0	21-28 V - 20 A wipos R20	56

**Wipos Sigorta Modülü**

Sipariş No	Açıklama	Birim Fiyat €/Adet
81.000.6210.0	18-30 V,Max.40amp.4 adet sigortadan wipos FM 4-10	57

**Wipos Uninterrupted Modülü**

Sipariş No	Açıklama	Birim Fiyat €/Adet
81.000.6220.0	Giriş ve Çıkış 24 V DC max.30 A wipos UPS 24-30	145

**Endüstriyel Tip Ethernet Switch'ler ( Hızlı Ethernet )**

Sipariş No	Açıklama	Birim Fiyat €/Adet
83.040.1001.0	5 X RJ45 Port-Plastik Kutu wienet UMS 5-W	126
83.040.0000.1	6 X RJ45 Port-Plastik Kutu wienet UMS 6-L 10/100 Mbit/s	106
83.040.0000.0	6 X RJ45 Port-Metal Kutu wienet UMS 6 10/100 Mbit/s	130
83.040.0001.0	8 X RJ45 Port-Metal Kutu wienet UMS 8 10/100 Mbit/s	180
83.040.1203.0	8 X RJ45 Port-Metal Kutu wienet UMS 8-4 PoE-W	475
83.040.0001.0	16 X RJ45 Port-Metal Kutu wienet LMS 16-W	480

**Endüstriyel Tip Ethernet Switch'ler ( Giga Ethernet )**

Sipariş No	Açıklama	Birim Fiyat €/Adet
83.040.0106.0	8 X RJ 45 Giga-Ethernet wienet UMS 8-G 10/100/1000 Mbit/s	280

**Endüstriyel Tip Ethernet Switch'ler ( Optik Modül )**

Sipariş No	Açıklama	Birim Fiyat €/Adet
83.040.0002.0	4XRJ45,1 X ST ( multi ) UMS 4-1FM 10/100BaseT(X),100Base FX	280
83.040.0003.0	4XRJ45,1 X ST ( single ) UMS 4-1FS 10/100BaseT(X),100Base FX	336





### Endüstriyel Mobil Router 3G UMTS/HSDPA/HSUPA/HSPA+ v2

Sipariş No	Açıklama	Birim Fiyat €/Adet	
<b>wienet XR5iv2 SL Compact</b>			
83.041.0605.3	2x LAN	XR5iv2c SL ETH	410
83.041.0665.3	2x LAN, WIFI	XR5iv2c SL ETH WIFI	520
<b>wienet UR5iv2 SL Basic</b>			
83.041.0040.1	LAN, USB, DI, DO, 1xSIM	UR5iv2	785
83.041.0041.1	LAN, USB, DI, DO, 1xSIM, RS232	UR5iv2 RS232	863
83.041.0042.1	LAN, USB, DI, DO, 1xSIM, RS485/422	UR5iv2 RS485/422	860
83.041.0043.1	LAN, USB, DI, DO, 1xSIM, M-Bus	UR5iv2 MBUS	937
83.041.0044.1	LAN, USB, 5DI, 3DO, 2AI, 1xSIM	UR5iv2 CNT	917
83.041.0045.1	2x LAN, USB, DI, DO, 1xSIM	UR5iv2 ETH	860
<b>wienet UR5iv2 SL Compact</b>			
83.041.0405.3	2x LAN, 2xSIM	UR5iv2c SL ETH	750
83.041.0465.4	2x LAN, WIFI, 2xSIM	UR5iv2c SL ETH WIFI	863
<b>wienet UR5iv2 SL Full</b>			
83.041.0400.1	LAN, USB, DI, DO, 2xSIM	UR5iv2f SL	891
83.041.0401.1	LAN, USB, DI, DO, 2xSIM, RS232	UR5iv2f SL RS232	967
83.041.0402.1	LAN, USB, DI, DO, 2xSIM, RS485/422	UR5iv2f SL RS485/422	966
83.041.0403.1	LAN, USB, DI, DO, 2xSIM, M-Bus	UR5iv2f SL MBUS	1.043
83.041.0404.1	LAN, USB, 5DI, 3DO, 2AI, 2xSIM	UR5iv2f SL CNT	1.023
83.041.0405.1	2xLAN, USB, DI, DO, 2xSIM	UR5iv2f SL ETH	966
83.041.0460.1	LAN, USB, DI, DO, 2xSIM, WIFI	UR5iv2f SL WIFI	1.012
83.041.0411.1	LAN, USB, DI, DO, 2xSIM, 2xRS232	UR5iv2f SL RS232 RS232	1.045
83.041.0412.1	LAN, USB, DI, DO, 2xSIM, RS232, RS485/422	UR5iv2f SL RS485 RS232	1.045
83.041.0413.1	LAN, USB, DI, DO, 2xSIM, RS232, M-Bus	UR5iv2f SL MBUS RS232	1.120
83.041.0414.1	LAN, USB, 5xDI, 3xDO, 2xAI, 2xSIM, RS232	UR5iv2f SL CNT RS232	1.100
83.041.0415.1	2xLAN, USB, DI, DO, 2xSIM, RS232	UR5iv2f SL ETH RS232	1.045
83.041.0422.1	LAN, USB, DI, DO, 2xSIM, 2xRS485/422	UR5iv2f SL RS485 RS485	1.040
83.041.0423.1	LAN, USB, DI, DO, 2xSIM, RS485/422, M-Bus	UR5iv2f SL MBUS RS485	1.120
83.041.0424.1	LAN, USB, 5xDI, 3xDO, 2xAI, 2xSIM, RS485/422	UR5iv2f SL CNT RS485	1.100
83.041.0425.1	2xLAN, USB, DI, DO, 2xSIM, RS485/422	UR5iv2f SL ETH RS485	1.040
83.041.0461.1	LAN, USB, DI, DO, 2xSIM, WIFI, RS232	UR5iv2f SL RS232 WIFI	1.090
83.041.0462.1	LAN, USB, DI, DO, 2xSIM, WIFI, RS485/422	UR5iv2f SL RS485 WIFI	1.085
83.041.0463.1	LAN, USB, DI, DO, 2xSIM, WIFI, M-Bus	UR5iv2f SL MBUS WIFI	1.165
83.041.0464.1	LAN, USB, 5xDI, 3xDO, 2xAI, 2xSIM, WIFI	UR5iv2f SL CNT WIFI	1.145
83.041.0465.1	2xLAN, USB, DI, DO, 2xSIM, WIFI	UR5iv2f SL ETH WIFI	1.086
83.041.0499.1	3xLAN, USB, DI, DO, 2xSIM	UR5iv2f SL 3-Port	1.000
<b>wienet WR-LANv3 SL</b>			
83.041.0809.1	5xLAN, USB, DI, DO	WR-LAN v3 SL 5-Port	760
83.041.0869.1	5xLAN, USB, DI, DO, WIFI	WR-LAN v3 SL 5-Port WIFI	880
<b>wienet XR5iv2 SL</b>			
83.041.0605.1	2xLAN, USB, DI, DO	XR5iv2 ETH	631
83.041.0615.1	2xLAN, USB, DI, DO, RS232	XR5iv2 ETEH RS232	710
83.041.0625.1	2xLAN, USB, DI, DO, RS485/422	XR5iv2 ETH RS485/422	706
83.041.0635.1	2xLAN, USB, DI, DO, M-Bus	XR5iv2 ETH MBUS	783
83.041.0660.1	LAN, USB, DI, DO, WIFI	XR5iv2f SL WIFI	677
83.041.0661.1	LAN, USB, DI, DO, WIFI, RS232	XR5iv2f SL RS232 WIFI	754
83.041.0662.1	LAN, USB, DI, DO, WIFI, RS485/422	XR5iv2f SL RS485 WIFI	752
83.041.0663.1	LAN, USB, DI, DO, WIFI, M-Bus	XR5iv2f SL MBUS WIFI	828
83.041.0664.1	LAN, USB, 5xDI, 3xDO, 2xAI, WIFI	XR5iv2f SL CNT WIFI	808
83.041.0665.1	2xLAN, USB, DI, DO, WIFI	XR5iv2f SL ETH WIFI	752

**Endüstriyel Tip VPN Router'lar**

Sipariş No	Açıklama	Birim Fiyat €/Adet	
<b>Industrial mobile router WR-LTE v3</b>			
83.041.0700.1	LAN, USB, DI, DO, 2xSIM	WR-LTE v3 SL	1.200
83.041.0760.1	LAN, USB, DI, DO, 2xSIM, RS232	WR-LTE v3 SL WIFI	1.320
83.041.0701.1	LAN, USB, DI, DO, 2xSIM, RS485/422	WR-LTE v3 SL RS232	1.260
83.041.0702.1	LAN, USB, DI, DO, 2xSIM, M-Bus	WR-LTE v3 SL S232+RS422/485	1.325
83.041.0762.1	LAN, USB, 5DI, 3DO, 2AI, 2xSIM	WR-LTE v3 SLRS232+RS422/485 WIFI	1.445
83.041.0709.1	2xLAN, USB, DI, DO, 2xSIM	WR-LTE v3 SL 5-Port	1.300
83.041.0769.1	LAN, USB, DI, DO, 2xSIM, WIFI	WR-LTE v3 SL 5-Port WIFI	1.420
<b>Industrial mobile router 4G LTE v2 wienet LR77v2 SL Basic</b>			
83.041.0050.1	LAN, USB, DI, DO, 1xSIM	LR77v2	1.040
83.041.0051.1	LAN, USB, DI, DO, 1xSIM, RS232	LR77v2 RS232	1.120
83.041.0052.1	LAN, USB, DI, DO, 1xSIM, RS485/422	LR77v2 RS485/422	1.115
83.041.0053.1	LAN, USB, DI, DO, 1xSIM, M-Bus	LR77v2 MBUS	1.200
83.041.0054.1	LAN, USB, 5DI, 3DO, 2AI, 1xSIM	LR77v2 CNT	1.172
83.041.0055.1	2x LAN, USB, DI, DO, 1xSIM	LR77v2 ETH	1.115
<b>wienet LTE LR77v2 SL „Compact“</b>			
83.041.0505.3	2x LAN, 2xSIM	LR77v2c SL ETH	991
83.041.0565.3	2x LAN, WIFI, 2xSIM	LR77v2c SL ETH WIFI	1.106
<b>wienet LR77v2 SL Full</b>			
83.041.0500.1	LAN, USB, DI, DO, 2xSIM	LR77v2f SL	1.160
83.041.0501.1	LAN, USB, DI, DO, 2xSIM, RS232	LR77v2f SL RS232	1.240
83.041.0502.1	LAN, USB, DI, DO, 2xSIM, RS485/422	LR77v2f SL RS485/422	1.235
83.041.0503.1	LAN, USB, DI, DO, 2xSIM, M-Bus	LR77v2f SL MBUS	1.315
83.041.0504.1	LAN, USB, 5DI, 3DO, 2AI, 2xSIM	LR77v2f SL CNT	1.295
83.041.0505.1	2xLAN, USB, DI, DO, 2xSIM	LR77v2f SL ETH	1.235
83.041.0560.1	LAN, USB, DI, DO, 2xSIM, WIFI	LR77v2f SL WIFI	1.281
83.041.0511.1	LAN, USB, DI, DO, 2xSIM, 2xRS232	LR77v2f SL RS232 RS232	1.316
83.041.0512.1	LAN, USB, DI, DO, 2xSIM, RS232, RS485/422	LR77v2f SL RS485 RS232	1.313
83.041.0513.1	LAN, USB, DI, DO, 2xSIM, RS232, M-Bus	LR77v2f SL MBUS RS232	1.390
83.041.0514.1	LAN, USB, 5xDI, 3xDO, 2xAI, 2xSIM, RS232	LR77v2f SL CNT RS232	1.370
83.041.0515.1	2xLAN, USB, DI, DO, 2xSIM, RS232	LR77v2f SL ETH RS232	1.313
83.041.0522.1	LAN, USB, DI, DO, 2xSIM, 2xRS485/422	LR77v2f SL RS485 RS485	1.310
83.041.0523.1	LAN, USB, DI, DO, 2xSIM, RS485/422, M-Bus	LR77v2f SL MBUS RS485	1.390
83.041.0524.1	LAN, USB, 5xDI, 3xDO, 2xAI, 2xSIM, RS485/422	LR77v2f SL CNT RS485	1.370
83.041.0525.1	2xLAN, USB, DI, DO, 2xSIM, RS485/422	LR77v2f SL ETH RS485	1.310
83.041.0561.1	LAN, USB, DI, DO, 2xSIM, WIFI, RS232	LR77v2f SL RS232 WIFI	1.360
83.041.0562.1	LAN, USB, DI, DO, 2xSIM, WIFI, RS485/422	LR77v2f SL RS485 WIFI	1.355
83.041.0563.1	LAN, USB, DI, DO, 2xSIM, WIFI, M-Bus	LR77v2f SL MBUS WIFI	1.432
83.041.0564.1	LAN, USB, 5xDI, 3xDO, 2xAI, 2xSIM, WIFI	LR77v2f SL CNT WIFI	1.412
83.041.0565.1	2xLAN, USB, DI, DO, 2xSIM, WIFI	LR77v2f SL ETH WIFI	1.355
83.041.0599.1	3xLAN, USB, DI, DO, 2xSIM	LR77v2f SL 3-Port	1.266
<b>VPN Router Aksesuarları</b>			
FO.000.0035.1	GSM, GPRS, EDGE, UMTS, LTE	Round beam roof wienet antenna	83
FO.000.0036.1	Magnetic holder for antennas with SMA/M connection	wienet Antenne 15018	53
FO.000.0036.2	LTE antenna	wienet Antenne 15018A	53
FO.000.0035.2	Vehicle antenna	wienet Antenne 15869v2	395
FO.000.0037.6	High-performance outdoor antenna for LTE	wienet Antenne 15862v2	140
FO.000.0037.8	"LTE panel antenna High-performance outdoor"	wienet Antenne 15872v2	212
83.041.0210.0	Round beam Rod antenna	wienet GXS606	72
83.041.0200.0	Flat antenna	wienet GXR623	52
FO.000.0037.4	WLAN/WIFI antenna	wienet Antenne 15854v2 WIFI	63
FO.000.0037.5	WLAN/WIFI roof or wall antenna	wienet Antenne 15874v2 WIFI	89
FO.000.0036.7	Antenna extension	wienet Antenne 15815v2	71
FO.000.0031.8	Programming adapter	Mpi-Eth Adapter Accon-Netlink-Pro	751
FO.000.0037.7	Switching power supply 12 V for v3 router	wienet PS 12 V v3	36
FO.000.0037.3	Switching power supply 12 V for v2 router	wienet PS 12 V v2	36
FO.000.0037.9	Pre-assembled 6-pole IO male with wires for v3 router	wienet IO cable 1 m	29
FO.000.0038.0	Pre-assembled 6-pole IO male with wires for v3 router	wienet IO cable 3 m	32
ZD.000.0017.0	Compact VPN server SMARTSERVICE24	wienet SMARTSERVICE24	1.500





## Wireless LAN Access Point 24 V DC

Sipariş No	Açıklama	Birim Fiyat €/Adet
83.040.0050.0	wienet AP-ETH-A - Wireless - LAN Uzaktan Erişim Modülü	170
83.040.0051.0	wienet AP-ETH-A-A Antenli Model Uzaktan Erişim Modülü	178

## Solid-State Röleler

Sipariş No	Açıklama	Birim Fiyat €/Adet
80.020.4100.0	Solid-State Röle, Yay Baskılı, 6,2mm Genişlik 24 V Giriş - 48 V / 0,5 A Çıkış	18
80.020.4102.0	Solid-State Röle, Yay Baskılı, 6,2mm Genişlik 115 V AC/DC Giriş - 48 V / 0,5 A Çıkış	26
80.020.4103.0	Solid-State Röle, Yay Baskılı, 6,2mm Genişlik 230 V AC/DC Giriş - 48 V / 0,5 A Çıkış	26
80.020.4101.0	Solid-State Röle, Yay Baskılı, 6,2mm Genişlik 24 V Giriş - 48 V / 2 A Çıkış	28
80.020.4150.0	Solid-State Röle, Yay Baskılı, 6,2mm Genişlik 24 V Giriş - 230 V AC / 0,5 A Çıkış	25
80.020.2004.0	Solid-State Röle, Yay Baskılı, 6,2mm Genişlik 24 V Giriş - 48 V / 5 A Çıkış	65
80.020.2001.0	Solid-State Röle, Yay Baskılı, 6,2mm Genişlik 24 V Giriş - 250 V AC / 4 A Çıkış	25
80.020.0004.0	Solid-State Röle, Yay Baskılı, 6,2mm Genişlik 24 V Giriş - 250 V AC / 6 A Çıkış	62

## Pasif İnterface Modülleri

Sipariş No	Açıklama	Kutup Sayısı	Birim Fiyat €/Adet
<b>D-Sub Dişi Konnektörler</b>			
87.200.2200.3	D-Sub9	9	19
87.200.2201.3	D-Sub15	15	26
87.200.2202.3	D-Sub25	25	29
87.200.2203.3	D-Sub37	37	39
<b>D-Sub Erkek Konnektörler</b>			
87.200.2205.3	D-Sub9	9	20
87.200.2206.3	D-Sub15	15	23
87.200.2207.3	D-Sub25	25	28
87.200.2208.3	D-Sub37	37	38

## Analog Çeviriciler

Sipariş No	Açıklama	Birim Fiyat €/Adet
82.003.0110.0	0/1- 5 V DC, 0/2 - 10 V DC, 0/4 - 20 mA Giriş 0/1-5 VDC, 0/2-10 VDC,0/4-20 mA DC Çıkış	142
82.003.0120.0	2-3-4 Uçlu PT100 Giriş -150 ... +650 °C 0/1-5 VDC, 0/2-10 VDC,0/4-20 mA DC Çıkış	153
82.003.0130.0	J, K, E, N, S, R, B, T tip Termocouple 0/1-5 VDC, 0/2-10 VDC,0/4-20 mA DC Çıkış	153
82.003.0210.0	3 yollu Galvanik İzolasyon / Aktif-Pasif 0 ... 20 mA DC Giriş - 0 ... 20 mA Çıkış	121
82.003.0200.0	75 mV- 20 V,0 -20 mA (bipolar) J,K,R,S,T,B,E,N TC; Pt100, Pt500, Pt1000 0-4- 20 mA,0-5 V,0-10 V,1-5 V, 2-10 V Çıkış	218
82.003.0201.0	75 mV- 20 V,0 -20 mA (bipolar) J,K,R,S,T,B,E,N TC; Pt100, Pt500, Pt1000 (-20 /+20 mA ) ve (-10/+10 V)3 Yollu Galvanik İzl.	232
82.003.0250.0	0 ... +10V; 0 ... 20mA active or passive; J, K, R, S, T, B, E, N TC; Pt100, Pt500, Pt1000, Ni100. 2, 3, 4 wire; 1- 100 kOhm Potentiometer; 0 ... 20 mA or 4 ... 20 mA Aktif-Pasif İzolasyon 0 ... +10 V - 4 Yollu Galvanik İzolasyon	218

Ricos Flex I/O Modülleri			
Sipariş No	Açıklama		Birim Fiyat €/Adet
<b>Veri Yolları</b>			
83.036.1000.0	Bus coupler Profibus DP-V1 Slave, 9-pole sub-D socket	Profibus DP to EN50170	213
83.036.1020.0	ricosflex BC CANopen, 9-pole sub-D plug	CANopen	213
83.036.1040.0	ricosflex BC MODBUS, RJ45 / Ethernet 10/100 Mbit	MODBUS-TCP	213
83.036.1010.0	ricosflex BC PROFINET, 2 x RJ45 / Ethernet 100 Mbit	PROFINET-IO	328
83.036.1050.0	ricosflex BC EtherNet / IP, RJ45	EtherNet/IP	274
83.036.1060.0	ricosflex BC EtherCAT, 2x RJ45	EtherCAT	179

Geliştirme Modülleri			
Sipariş No	Açıklama		Birim Fiyat €/Adet
83.036.0000.0	Potansiyel Dağıtıcı, ricosflex PV 8xDC24V	8 x 24 V DC	25
83.036.0010.0	Potansiyel Dağıtıcı, ricosflex PV 8xDC0V	8 x 0 V DC	25
83.036.0020.0	Potansiyel Dağıtıcı, ricosflex PV 4xDC24V 4xDC0V	4 x 24 VDC; 4 x 0 V DC	25
83.036.0030.0	Güç-Enerji Modülü, ricosflex PW DC 24V - Aşırı Gerilim Korumalı	24 V DC, 10 A	25
83.036.0040.0	Güç-Enerji Modülü, ricosflex PW 24V/5V - Aşırı Gerilim Korumalı	24V/4A, 5V/2A,	174
83.036.2100.0	Dijital Giriş Modülü, ricosflex 2 x DI DC24V	2 Dijital Giriş	33
83.036.2200.0	Dijital Giriş Modülü, ricosflex 4 x DI DC24V	4 Dijital Giriş	43
83.036.2300.0	Dijital Giriş Modülü, ricosflex 8 x DI DC24V	8 Dijital Giriş	67
83.036.3100.0	Dijital Çıkış Modülü, ricosflex 2xDO DC24V 0,5A	2 Dijital Çıkış	41
83.036.3110.0	Dijital Çıkış Modülü, ricosflex 2xDO DC24V 2A	2 Dijital Çıkış	67
83.036.3150.0	Dijital Çıkış Modülü, ricosflex 2xDO DC30V 3A RELAY	2 Röle, 2 Dijital Çıkış	63
83.036.3200.0	Dijital Çıkış Modülü, ricosflex 4xDO DC24V 0,5A	4 Dijital Çıkış	57
83.036.3210.0	Dijital Çıkış Modülü, ricosflex 4xDO DC24V 2A	4 Dijital Çıkış	73
83.036.3300.0	Dijital Çıkış Modülü, ricosflex 8xDO DC24V 0,5A	8 Dijital Çıkış	73
83.036.4200.0	Analog Giriş Modülü, ricosflex 4xAI 12BIT 0...10V	4 Analog Giriş 0...10 V	213
83.036.4240.0	Analog Giriş Modülü, ricosflex 4xAI 12BIT 0(4)...20mA	4 Analog Giriş 0(4)...20 mA	213
83.036.4210.0	Analog Giriş Modülü, ricosflex 4xAI 12BIT -10V...+10V	4 Analog Giriş -10 V...+10 V	213
83.036.4261.0	Analog Giriş Modülü, ricosflex 4xAI 16BIT R,RTD	4 Analog Giriş RTD,PT100	299
83.036.5200.0	Analog Çıkış Modülü, ricosflex 4xAO 12BIT 0...10V	4 Analog Çıkış 0...10 V	222
83.036.5220.0	Analog Çıkış Modülü, ricosflex 4xAO 12BIT 0(4)...20mA	4 Analog Çıkış 0(4)...20 mA	222
83.036.5210.0	Analog Çıkış Modülü, ricosflex 4xAO 12BIT -10V...+10V	4 Analog Çıkış -10 V...+10 V	222

Safety PLC ve Röleler			
Sipariş No	Açıklama		Birim Fiyat €/Adet
<b>Safety PLC Samos Pro</b>			
R1.190.1110.0	SP - COP1-A USB Bağlantısı	20 Giriş-4 Çıkış	506
R1.190.1130.0	SP - COP1-P-A USB Bağlantısı, Pres Fonksiyonlu	20 Giriş-4 Çıkış	636
R1.190.1210.0	SP-COP2-EN-A USB ve Ethernet Bağlantısı	16 Giriş-4 Çıkış + 4 I/O/	559
R1.190.1230.0	SP-COP2-EN-P-A USB ve Ethernet Bağlantısı, Pres Fonksiyonlu	16 Giriş-4 Çıkış + 4 I/O	689
R1.190.1310.0	SP-COP2-EN-I-A USB ve Endüstriyel Ethernet Bağlantısı	16 Giriş-4 Çıkış + 4 I/O-Modbus TCP,Profinet,Ethernet IP	688
R1.190.1330.0	SP-COP2-EN-I-P-A USB ve Endüstriyel Ethernet Bağlantısı, Pres Fonksiyonlu	16 Giriş-4 Çıkış + 4 I/O-Modbus TCP,Profinet,Ethernet IP	818
R1.190.1120.0	SP - COP1-C USB Bağlantısı - Push-in bağlantılı	20 Giriş-4 Çıkış	526
R1.190.1140.0	SP - COP1-P-A USB Bağlantısı, Pres Fonksiyonlu, Push-in Klemens Bağlantısı	20 Giriş-4 Çıkış	656
R1.190.1220.0	SP-COP2-EN-C USB ve Ethernet Bağlantısı, Push-in Klemens Bağlantısı	16 Giriş-4 Çıkış + 4 I/O	579
R1.190.1240.0	SP-COP2-EN-P-C USB ve Ethernet Bağlantısı, Pres Fonksiyonlu, Push-in Type	16 Giriş-4 Çıkış + 4 I/O	709
R1.190.1320.0	SP-COP2-EN-I-C USB ve Endüstriyel Ethernet Bağlantısı, Push-in Type	16 Giriş-4 Çıkış + 4 I/O-Modbus TCP,Profinet,Ethernet IP	708
R1.190.1340.0	SP-COP2-EN-I-P-C USB ve Endüstriyel Ethernet, Pres Fonksiyonu, Push-in Type	16 Giriş-4 Çıkış + 4 I/O-Modbus TCP,Profinet,Ethernet IP	838



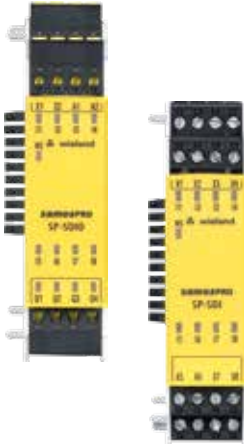

## Safety PLC Ek Modülleri

Sipariş No	Açıklama	Birim Fiyat €/Adet
R1.190.0030.0	SP-SDI084-P1-K-A Giriş - Çıkış Modülü Vidalı Tip Kablo Bağlantısı	8 Giriş-4 Çıkış 220
R1.190.0040.0	SP-SDI084-P1-K-C Giriş - Çıkış Modülü Push-in Tip Kablo Bağlantısı	8 Giriş-4 Çıkış 220
R1.190.0050.0	SP-SDI8-P1-K-A Giriş Modülü, Vidalı Kablo Bağlantısı	8 Giriş 180
R1.190.0060.0	SP-SDI8-P1-K-C Giriş Modülü, Push-in Tip Kablo Bağlantısı	8 Giriş 180
R1.190.1050.0	SP-DI084-K-A Standart Ek Modüller, Vidalı Tip Kablo Bağlantılı	4 Giriş-4Çıkış 139
R1.190.1060.0	SP-DI084-K-C Standart Ek Modüller, Push-in Tip Kablo Bağlantısı	4 Giriş-4Çıkış 152

## Bağlantı Ağları

Sipariş No	Açıklama	Birim Fiyat €/Adet
R1.190.0210.0	SP-CANopen gateway	SP-CANopen 315
R1.190.0190.0	PROFIBUS-DP gateway	PROFIBUS-DP 315
R1.190.0160.0	ETHERCAT gateway	ETHERCAT 293

## Akseuarlar

Sipariş No	Açıklama	Birim Fiyat €/Adet
R1.190.1000.0	SP-COP-CARD1 Hafıza Kartı	SP-COP için 37
R1.190.1010.0	SP-CABLE-USB1 USB Kablosu	SP-COP için 1.8 m 13
R1.190.1020.0	SP-CABLE-ETH1 Ethernet Kablosu	SP-COP için 2 m 10

## Modüler Safety Ürünleri - samos®

Sipariş No	Açıklama	Birim Fiyat €/Adet
R1.180.0010.0	SA-BM-S1-4EKL-A 5 s Ana Modül 24 VDC	SIL 3, Cat 4 258
R1.180.0020.0	SA-BM-S1-4EKL-A 50 s Ana Modül 24 VDC	SIL 3, Cat 4 258
R1.180.0360.0	SA-BM-S1-4EKL-C 5 s Ana Modül 24 VDC	SIL 3, Cat 4 258
R1.180.0370.0	SA-BM-S1-4EKL-C 50 s Ana Modül 24 VDC	SIL 3, Cat 4 158
R1.180.0070.0	SA-IN-S1-K- A, 2X4 Sensör Giriş, 2X4 Sinyal Çıkışı Vidalı Bağlantı	SIL 3, Cat 4 Giriş Modülü 228
R1.180.0420.0	SA-IN-S1-K- A, 2X4 Sensör Giriş, 2X4 Sinyal Çıkışı Push-in	SIL 3, Cat 4 Giriş Modülü 228
R1.180.0080.0	SA-OR-S1-4RK-A 2X2 Güvenli Geçiş 230 VAC /6A,2 Çıkış 24VDC/50 mA, 2X1 NC	SIL 3, Cat 4 Çıkış Modülü - Vida Bağlantılı 254
R1.180.0320.0	SA-OR-S2-2RK-A 2X1 Güvenli Geçiş 230 VAC/6A,1X1 Güvenli Çıkış,1X1 NC	SIL 3, Cat 4 Çıkış Modülü - Vida Bağlantılı 188
R1.180.0430.0	SA-OR-S1-4RK-C 2X2 Güvenli Geçiş 230 VAC /6A,2 Çıkış 24VDC/50 mA, 2X1 NC	SIL 3, Cat 4 Çıkış Modülü - Push-in 254
R1.180.0440.0	SA-OR-S2-2RK-C 2X1 Güvenli Geçiş 230 VAC/6A,1X1 Güvenli Çıkış, 1X1 NC	SIL 3, Cat 4 Çıkış Modülü - Push-in 188
R1.180.0100.0	SA-CANopen-A Gateway	24 VDC 473
R1.180.0350.0	SA-DeviceNet-A Gateway	24 VDC 473
R1.180.0090.0	SA-PROFIBUS-DP-A Gateway	24 VDC 459



Safety Röleler			
Sipariş No	Açıklama		Birim Fiyat €/Adet
R1.188.3580.0	SNO 4083KM-A 1.5 s SIL3, CAT 4 Acil Stop, Güvenlik Kapıları ve Işık Bariyerler için	24 V DC SIL3, CAT 4	174
R1.188.3590.0	SNO 4083KM-A 1.5 s SIL3, CAT 4 Acil Stop, Güvenlik Kapıları ve Işık Bariyerler için	115-230 V AC	189
R1.188.3830.0	SNO 4083KM-A 0.5 s SIL3, CAT 4 Acil Stop, Güvenlik Kapıları ve Işık Bariyerler için	24 V DC	167
R1.188.3840.0	SNO 4083KM-A 0.5 s SIL3, CAT 4 Acil Stop, Güvenlik Kapıları ve Işık Bariyerler için	115-230 V AC	180
R1.188.0720.2	SNO 4062KM-A SIL3, CAT 4 Acil Stop, Güvenlik Kapıları ve Işık Bariyerler için	24 V AC/DC	151
R1.188.0700.2	SNO 4062K-A SIL3, CAT 4 Acil Stop, Güvenlik Kapıları ve Işık Bariyerler için	24 V AC/DC	130
R1.188.0990.0	SNO 4063K-A SIL3, CAT 4 Acil Stop, Güvenlik Kapıları ve Işık Bariyerler için	24 V AC/DC	156
R1.188.1010.0	SNO 4063K-A SIL3, CAT 4 Acil Stop, Güvenlik Kapıları ve Işık Bariyerler için	230 V AC	166
R1.188.1280.0	SNO 4063KM-A SIL3, CAT 4 Acil Stop, Güvenlik Kapıları ve Işık Bariyerler için	24 V AC/DC	182
R1.188.1810.0	SNA 4043K-A SIL3, CAT 4 Acil Stop, Güvenlik Kapıları ve Işık Bariyerler için	24 V AC/DC	157
R1.188.1840.0	SNA 4043K-A SIL3, CAT 4 Acil Stop, Güvenlik Kapıları ve Işık Bariyerler için	230 V AC	167
R1.188.3250.0	SNA 4043KM-A SIL3, CAT 4 Acil Stop, Güvenlik Kapıları ve Işık Bariyerler için	24 V AC/DC	168
R1.188.1860.0	SNA 4044K-A SIL3, CAT 4 Acil Stop, Güvenlik Kapıları ve Işık Bariyerler için	24 V AC/DC	157
R1.188.1890.0	SNA 4044K-A SIL3, CAT 4 Acil Stop, Güvenlik Kapıları ve Işık Bariyerler için	230 V AC	167
R1.188.1480.0	SNA 4044KM-A SIL3, CAT 4 Acil Stop, Güvenli Kapı ve Işık Bariyerleri için Röle	24 V AC/DC	165
R1.188.1440.0	SNA 4063K-A SIL3, CAT 4 Acil Stop, Güvenli Kapı ve Işık Bariyerleri için Röle	24 V AC/DC	157
R1.188.1460.0	SNA 4063K-A SIL3, CAT 4 Acil Stop, Güvenli Kapı ve Işık Bariyerleri için Röle	230 V AC	167
R1.188.3290.0	SNA 4063KM-A SIL3, CAT 4 Acil Stop, Güvenli Kapı ve Işık Bariyerleri için Röle	24 V AC/DC	168
R1.188.1900.0	SNA 4064K-A SIL3, CAT 4 Acil Stop, Güvenli Kapı ve Işık Bariyerleri için Röle	24 V AC/DC	157
R1.188.1930.0	SNA 4064K-A SIL3, CAT 4 Acil Stop, Güvenli Kapı ve Işık Bariyerleri için Röle	230 V AC	167
R1.188.3360.0	SNA 4064KM-A SIL3, CAT 4 Acil Stop, Güvenli Kapı ve Işık Bariyerleri için Röle	24 V AC/DC	168
R1.188.0500.1	SNO 4003K-A SIL2, CAT 3 Acil stop ve Güvenli Kapılar için Röle	24 V AC/DC	121
R1.188.0900.1	SNO 4003K-A SIL2, CAT 3 Acil stop ve Güvenli Kapılar için Röle	115-120 V AC	136
R1.188.0910.1	SNO 4003K-A SIL2, CAT 3 Acil stop ve Güvenli Kapılar için Röle	230 V AC	136
R1.188.3740.0	SNO 1012K-A SIL, CAT 3 Acil stop ve Güvenli Kapılar için Röle	24 V AC/DC	102
R1.188.3640.0	SNS 4074K-A 0.5 - 99 Hz Standstill Monitor, Durdurma ve İzleme Rölesi	24 V DC	284
R1.188.3620.0	SNS 4074K-A 0.1 - 9.9 Hz Standstill Monitor, Durdurma ve İzleme Rölesi	24 V DC	284
R1.188.3480.0	SNS 4084K-A 0.5 - 99 Hz Standstill Monitor, Durdurma ve İzleme Rölesi	24 V DC	278
R1.188.3660.0	SNS 4084K-A 0.1 - 9.9 Hz Standstill Monitor, Durdurma ve İzleme Rölesi	24 V DC	284
R1.188.1050.0	SNT 4M63K-A CAT 4, SIL 3 Acil stop ve Güvenli Kapılar için Röle	24 V AC/DC	174
R1.188.1070.0	SNT 4M63K-A CAT 4, SIL 3 Acil stop ve Güvenli Kapılar için Röle	230 V AC	184
R1.188.0530.1	SNZ 4052K-A 0.5 s CAT 4, SIL 3 Çift El Rölesi IIIC	24 V AC/DC	160
R1.188.0940.1	SNZ 4052K-A 0.5 s CAT 4, SIL 3 Çift El Rölesi IIIC	115-120 V AC	170
R1.188.0950.1	SNZ 4052K-A 0.5 s CAT 4, SIL 3 Çift El Rölesi IIIC	230 V AC	172





## Safety Röleler

Sipariş No	Açıklama	Birim Fiyat €/Adet
R1.188.3700.0	SNZ 1022K-A 0.5 s CAT 1, SIL 1 Çift El Rölesi IIIA 24 V AC/DC	97
R1.188.3710.0	SNZ 1022K-A 0.5 s CAT 1, SIL 1 Çift El Rölesi IIIA 115-230 V AC	115
R1.188.0620.0	SNV 4063KL-A 3 s CAT 4, SIL 3 Acil stop, Işık Bariyer ve Güvenlik Kapısı için OFF Delay 24 V DC	225
R1.188.0640.0	SNV 4063KL-A 30 s CAT 4, SIL 3 Acil stop, Işık Bariyer ve Güvenlik Kapısı için OFF Delay 24 V DC	225
R1.188.0660.0	SNV 4063KP-A 3 s CAT 4, SIL 3 Acil stop, Işık Bariyer ve Güvenlik Kapısı için ON Delay 24 V DC	225
R1.188.0680.0	SNV 4063KP-A 30 s CAT 4, SIL 3 Acil stop, Işık Bariyer ve Güvenlik Kapısı için ON Delay 24 V DC	225
R1.188.2130.0	SNV 4074SL-A 3 s CAT 4, SIL 3 Acil stop, Işık Bariyer ve Güvenlik Kapısı için OFF Delay 24 V DC	297
R1.188.2310.0	SNV 4074SL-A 3 s CAT 4, SIL 3 Acil stop, Işık Bariyer ve Güvenlik Kapısı için OFF Delay 115-230 V AC	322
R1.188.2160.0	SNV 4074SL-A 30 s CAT 4, SIL 3 Acil stop, Işık Bariyer ve Güvenlik Kapısı için, OFF Delay 24 V DC	297
R1.188.2340.0	SNV 4074SL-A 30 s CAT 4, SIL 3 Acil stop, Işık Bariyer ve Güvenlik Kapısı, OFF Delay 115-230 V AC	322
R1.188.2190.0	SNV 4074SL-A 300 s CAT 4, SIL 3 Acil stop, Işık Bariyer ve Güvenlik Kapısı, OFF Delay 24 V DC	297
R1.188.2370.0	SNV 4074SL-A 300 s CAT 4, SIL 3 Acil stop, Işık Bariyer ve Güvenlik Kapısı, OFF Delay 115-230 V AC	322
R1.188.2040.0	SNV 4076SL-A 3 s CAT 4, SIL 3 Acil stop, Işık Bariyer ve Güvenlik Kapısı, OFF Delay 24 V DC	297
R1.188.2220.0	SNV 4076SL-A 3 s CAT 4, SIL 3 Acil stop, Işık Bariyer ve Güvenlik Kapısı, OFF Delay 115-230 V AC	322
R1.188.2070.0	SNV 4076SL-A 30 s CAT 4, SIL 3 Acil stop, Işık Bariyer ve Güvenlik Kapısı, OFF Delay 24 V DC	297
R1.188.2250.0	SNV 4076SL-A 30 s CAT 4, SIL 3 Acil stop, Işık Bariyer ve Güvenlik Kapısı, OFF Delay 115-230 V AC	322
R1.188.2100.0	SNV 4076SL-A 300 s CAT 4, SIL 3 Acil stop, Işık Bariyer ve Güvenlik Kapısı, OFF Delay 24 V DC	297
R1.188.2280.0	SNV 4076SL-A 300 s CAT 4, SIL 3 Acil stop, Işık Bariyer ve Güvenlik Kapısı, OFF Delay 115-230 V AC	322
R1.188.2470.0	SNV 4274SL-A 3 s CAT 4, SIL 3 Acil stop, Işık Bariyer ve Güvenlik Kapısı, ON/OFF Delay 24 V DC	297
R1.188.2650.0	SNV 4274SL-A 3 s CAT 4, SIL 3 Acil stop, Işık Bariyer ve Güvenlik Kapısı, ON/OFF Delay 115-230 V AC	322
R1.188.2500.0	SNV 4274SL-A 30 s CAT 4, SIL 3 Acil stop, Işık Bariyer ve Güvenlik Kapısı, ON/OFF Delay 24 V DC	297
R1.188.2680.0	SNV 4274SL-A 30 s CAT 4, SIL 3 Acil stop, Işık Bariyer ve Güvenlik Kapısı, ON/OFF Delay 115-230 V AC	322
R1.188.2530.0	SNV 4274SL-A 300 s CAT 4, SIL 3 Acil stop, Işık Bariyer ve Güvenlik Kapısı, ON/OFF Delay 24 V DC	297
R1.188.2710.0	SNV 4274SL-A 300 s CAT 4, SIL 3 Acil stop, Işık Bariyer ve Güvenlik Kapısı, ON/OFF Delay 115-230 V AC	322
R1.188.2560.0	SNV 4074ST-A 3s CAT 4, SIL 3 Acil stop, Işık Bariyer ve Güvenlik Kapısı, ON/OFF Delay 24 V DC	297
R1.188.2740.0	SNV 4074ST-A 3s CAT 4, SIL 3 Acil stop, Işık Bariyer ve Güvenlik Kapısı, ON/OFF Delay 115-230 V AC	322
R1.188.1340.0	SNE 4003K-CAT 3, SIL 2 Ek Röle Kontak Modülü 24 V AC/DC	139
R1.188.0590.0	SNE 4004K-A CAT 3, SIL 2 Ek Röle Kontak Modülü 24 V AC/DC	141
R1.188.0460.0	SNE 4004KV-A 0.5 s CAT 3, SIL 2 Ek Röle Kontak Modülü 24 V DC	149
R1.188.0470.0	SNE 4004KV-A 1 s CAT 3, SIL 2 Ek Röle Kontak Modülü 24 V DC	149
R1.188.0480.0	SNE 4004KV-A 2 s CAT 3, SIL 2 Ek Röle Kontak Modülü 24 V DC	149
R1.188.0490.0	SNE 4004KV-A 3 s CAT 3, SIL 2 Ek Röle Kontak Modülü 24 V DC	149
R1.188.3120.0	SNE 4028S-A CAT 4, SIL 3 Ek Röle Kontak Modülü 24 V DC	248
R1.188.3510.0	SNE 4028S-A CAT 4, SIL 3 Ek Röle Kontak Modülü 115-230 V	262

Röleler			
Sipariş No	Açıklama	Birim Fiyat €/Adet	
<b>flare move Slim Röle</b>			
80.010.4501.0	1 change-over contact 6A	12V Relay module DC	13,5
80.010.4521.0	1 change-over contact 6A	12V Relay module AC/DC	16
80.010.4502.0	1 change-over contact 6A	24V Relay module DC	13,5
80.010.4622.0	1 change-over contact 6A	24V Relay module AC/DC spring clamp con.	19
80.010.4522.0	1 change-over contact 6A	24V Relay module AC/DC	16
80.010.4525.0	1 change-over contact 6A	115V Relay module AC/DC	19
80.010.4526.0	1 change-over contact 6A	230V Relay module AC/DC	19
80.063.4029.1	20' li Röle Köprüsü	Comb-shaped jumper 20pol. max 36A	2
80.063.4129.3	Röle için Etiket	Marking plate BM SF38	10,20
<b>flare move Çok Kontaklı Endüstriyel Tip Röle 1 change-over contact</b>			
80.010.4901.3	1 change-over contact 16A	12V Relay module DC	18
80.010.4902.3	1 change-over contact 16A	24V Relay module DC	18
80.010.4912.3	1 change-over contact 16A	24V Relay module AC	22,5
80.010.4915.3	1 change-over contact 16A	115V Relay module AC	22,5
80.010.4916.3	1 change-over contact 16A	230V Relay module AC	22,5
80.063.5029.2		Comb-shaped jumper 8pol. for A1, A2 max 10A	2
80.063.5029.3		Marking tag BZ SF-48	0,40
<b>2 change-over contacts</b>			
80.010.5102.2	2 change-over contact 8A	24V Relay module DC	18
80.010.5315.2	2 change-over contact 8A	80.010.4915.3	22,5
80.010.5316.2	2 change-over contact 8A	80.010.4916.3	22,5
<b>flare move mr Serisi Röleler-Vidalı</b>			
80.010.6002.2	1 change-over contact 16A	24V Relay module DC	17
80.010.6002.3	1 change-over contact 16A	24V Relay module DC with gold (5µm)	21
80.010.6032.2	2 change-over contact 8A	24V Relay module DC	18,5
80.010.6032.3	2 change-over contact 8A	24V Relay module DC with gold (5µm)	23
80.010.5702.2	4 change-over contact-7A	24V Relay module DC	25
<b>flare move mr Serisi Röleler-Yaylı</b>			
80.010.6102.2	1 change-over contact 16A	24V Relay module DC	18
80.010.6102.3	1 change-over contact 16A	24V Relay module DC with gold (5µm)	25
80.010.6132.2	2 change-over contact 8A	24V Relay module DC	22,5
80.010.6132.3	2 change-over contact 8A	24V Relay module DC with gold (5µm)	20
			24
<b>Relay output modules 12 V and 24 V</b>			
87.220.7553.0	1 change-over contact-5 A	12V Module AC/DC 1 relay	13
87.220.1853.0	1 change-over contact-5 A	24V Module DC 4 relay positive switching	57
87.220.1953.3	1 change-over contact-5 A	24V Module DC 8 relay positive switching	105
87.220.2253.3	1 change-over contact-5 A	24V Module DC 16 relay positive switching	190
87.220.4753.3	2 change-over contact 5A	24V Module DC 4 relay positive switching	80
87.220.4853.3	2 change-over contact 5A	24V Module DC 8 relay positive switching	130
<b>Relay output modules 115 V and 230 V AC/DC</b>			
80.010.0011.0	1 change-over contact-4 A	230 V Module AC/DC 1 relay	19
80.010.1110.0	1 change-over contact-4 A	115 V Module AC/DC 8 relay	172
80.010.1114.0	1 change-over contact-4 A	230 V Module AC/DC 8 relay	180
80.010.1100.0	2 change-over contact 5A	230 V Module AC/DC 1 relay	28
80.010.1108.0	2 change-over contact 5A	230 V Module AC/DC 4 relay	105
80.010.1116.0	2 change-over contact 5A	230 V Module AC/DC 8 relay	175



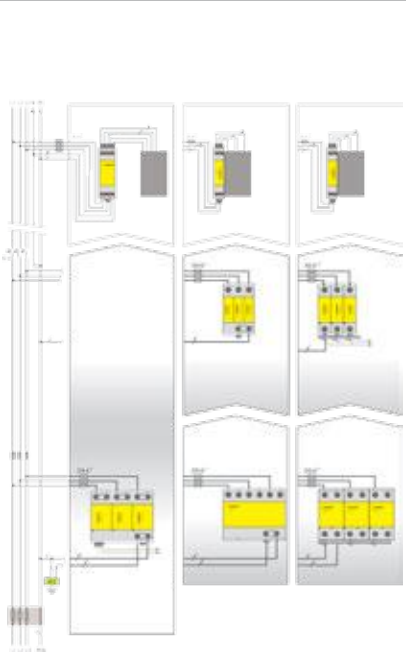

Parafdur - Aşırı Gerilim Koruma			
Sipariş No	Açıklama		Birim Fiyat €/Adet
84.995.1300.0	wietap V M TNC 255 - Type 1, TN-C, 75 kA (10/350)	230 V,75kA,L1+L2+L3+PE	849
84.995.1305.0	wietap V M TNC 255 FM - Type 1, TN-C, 75 kA(10/350)-1CO Sinyal Çıkışı	230 V,75kA,L1+L2+L3+PE	932
84.995.1001.0	Yedekleme Modülü	L1, L2, L3, PE, Type 1, 50 kA	266
84.995.1400.0	wietap V M TNS 255 - Type 1, TN-S, 100 kA (10/350)	230 V,100kA, L1, L2, L3, PE, N	1.119
84.995.1405.0	wietap V M TNS 255 FM	230 V,100kA, L1, L2, L3, PE, N	1.228
84.995.1310.0	wietap V M TT 255 - TT ve TN-S, TYPE 1	230 V,100kA, L1, L2, L3 +N - PE	1.184
84.995.1315.0	wietap V M TT 255 FM - TT ve TN-S, TYPE 1, 100kA,1CO Sinyal Çıkışlı	230 V,100kA, L1, L2, L3 +N - PE	1.293
84.995.1001.0	Yedek Modül L1, L2, L3, N, PE	L1, L2, L3 + N -PE 75kA	266
84.995.1100.0	Yedek Modül N,PE WIETAP V MOD N-PE 100	N - PE 100kA	331
84.995.0120.0	wietap B3 255H, 3 Faz Yıldırım Koruma,TYPE 1, Her bir Faz 50kA	230 V,100kA, L1, L2, L3 +N / PE	412
84.995.0222.0	wietap B1 255H Type 1, Monofaze 50kA	50kA,230 V	147
84.995.0055.0	wietap GPM 255 Yıldırım Koruma N ve PE için,	100 kA, Type 1	257
84.995.2300.0	wietap G M TNC 275, Type 2,Trifaze TN-C sistem	230 V, Max.40kA,nominal 20kA	190
84.995.2305.0	wietap G M TNC 275 FM,Type 2,Trifaze TN-C sistem, Sinyal Çıkışlı	230 V, Max.40kA,nominal 20kA	233
84.995.2010.0	Yedekleme Modülü L1, L2, L3, PE	230 V, Max.40kA,nominal 20kA	56
84.995.2400.0	wietap G M TNS 275 TYPE 2, Trifaze TN-S Sistem	230 V, Max.40kA,nominal 20kA	253
84.995.2405.0	wietap G M TNS 275 FM, TYPE 2, Trifaze TN-S Sistem	230 V, Max.40kA,nominal 20kA	311
84.995.2010.0	Yedekleme Modülü L1,L2,L3,N - PE	230 V, Max.40kA,nominal 20kA	56
84.995.2310.0	wietap G M TT 275 Type 2 Trifaze, TT / TN-S	230 V, Max.40kA,nominal 20kA	274
84.995.2315.0	wietap G M TT 275 FM Trifaze, TT / TN-S, Sinyal Çıkışlı	230 V, Max.40kA,nominal 20kA	317
84.995.2010.0	Yedekleme Modülü L1, L2, L3, N,TT and TN-S	230 V, Max.40kA,nominal 20kA	56
84.995.2050.0	Yedekleme Modülü PE - N, TT and TN-S	230 V, Max.40kA,nominal 20kA	70
84.995.2070.0	wietap G S 275 Monofaze, Type 2,Universal	230 V, Max.40kA,nominal 20kA	70
84.995.2090.0	wietap G S 275 Monofaze, Type 2, Universal, Sinyal Çıkışlı	230 V, Max.40kA,nominal 20kA	85
84.995.2010.0	Yedekleme Modülü wietap G S 275 ( FM ) için	230 V, Max.40kA,nominal 20kA	56
84.995.2030.0	wietap GP C S Monofaze,Type 2 TT	230 V, Max.40kA,nominal 20kA	85
84.995.2035.0	wietap GP C S FM Monofaze, Type 2,TT Sinyal Çıkışlı	230 V, Max.40kA,nominal 20kA	100
84.995.2060.0	Yedekleme Modülü wietap G CS (FM) için	230 V, Max.40kA,nominal 20kA	70
84.995.3206.0	wietap R M 2P 30 FM,Type 3	24 V, Max.2kA,nominal 1kA	97
84.995.3200.0	wietap R M 2P 255, Type 3	230 V, Max.5kA,nominal 2kA	84
84.995.3205.0	wietap R M 2P 255 FM, Type 3, Sinyal Çıkışlı	230 V, Max.5kA,nominal 2kA	97
84.995.3400.0	wietap R M 4P 255, Type 3	230 V, Max.8kA,nominal 5kA	167
84.995.3405.0	wietap R M 4P 255 FM, Type 3, Sinyal Çıkışlı	230 V, Max.8kA,nominal 5kA	181
84.995.3020.0	Yedek Modül wietap R M 4P 255 için	230 V, Max.8kA,nominal 5kA	137
84.995.2092.1	wietap G S 150 FM UL, Type 2 / Cat. B / Class II Sinyal Çıkışlı 1 CO	200 V,40kA	86
84.995.2090.1	wietap G S 275 FM UL, Type 2 / Cat. B / Class II Sinyal Çıkışlı 1 CO	350 V,40kA	85
84.995.2093.1	wietap G S 320 FM UL Type 2 / Cat. B / Class II Sinyal Çıkışlı 1 CO	420 V,40kA	86
84.995.2094.1	wietap G S 385 FM UL Type 2 / Cat. B / Class II Sinyal Çıkışlı 1 CO	500 V,40kA	86
84.995.2095.1	wietap G S 440 FM UL Type 2 / Cat. B / Class II Sinyal Çıkışlı 1 CO	585 V,40kA	86
84.995.2096.1	wietap G S 600 FM UL Type 2 / Cat. B / Class II Sinyal Çıkışlı 1 CO	600 V,30kA	86
84.995.2097.1	wietap G S WE 600 FM UL 11 Type 2 / Category B / Class II 1 CO	750 V,25kA	101
84.995.3206.0	wietap R M 2P 30 FM Type 3 /Category A / Class III 1 CO	30 V,2kA	97
84.995.3209.0	wietap R M 2P 150 FM Type 3 / Category A / Class III 1 CO	150 V,4kA	97
84.995.3200.0	wietap R M 2P 255 Type 3 / Category A / Class III	255 V,5kA	84
84.995.3205.0	wietap R M 2P 255 FM Type 3 / Category A / Class III 1CO	255 V,5kA	97
84.995.2550.0	wietap GS PV SCI 600, DC - Grnd,Type 2,Solar Type	600 V,25kA	135
84.995.2555.0	wietap GS PV SCI 600 FM, DC - Grnd,Type 2, 1CO,Solar Type	600 V,25kA	162
84.995.2053.0	Yedekleme Modülü + / - / N	600 V,25kA	69
84.995.2010.0	Yedekleme Modülü PE / N	600 V,25kA	56
84.995.2510.0	wietap GM YPV SCI 1000, Type 2, DC+ - Grnd - DC	1000 V,40kA	227
84.995.2515.0	wietap GM YPV SCI 1000 FM, Type 2,DC+ - Grnd - DC	1000 V,40kA	270
84.995.2051.0	Yedekleme Modülü + / - / N	1000 V,40kA	69
84.995.2015.0	Yedekleme Modülü PE / N	1000 V,40kA	64

wieland' dan ÖNCE

wieland' dan SONRA



**wieland**

Bina ve Aydınlatma  
Teknolojisi





**GST 18i3 Serisi 3 Kutuplu Konnektörler 250 V / 16 A**

Sipariş No	Açıklama	Kablo Kesiti mm <sup>2</sup>	Ambalaj Birimi	Birim Fiyat €/Adet
92.931.3053.1	3 Kutuplu Siyah Dişi Konnektör N,PE,L Vidalı Bağlantı	0,75-2,5	50,00	2,31
92.931.3053.0	3 Kutuplu Beyaz Dişi Konnektör N,PE,L Vidalı Bağlantı	0,75-2,5	50,00	2,31
92.933.0053.1	3 Kutuplu Siyah Dişi Konnektör N,PE,L Yay Baskılı Bağlantı	1,5 - 2,5	50,00	3,04
92.933.0053.0	3 Kutuplu Beyaz Dişi Konnektör N,PE,L Yay Baskılı Bağlantı	1,5 - 2,5	50,00	3,04
92.932.3053.1	3 Kutuplu Siyah Erkek Konnektör N,PE,L Vidalı Bağlantı	0,75-2,5	50,00	1,99
92.932.3053.0	3 Kutuplu Beyaz Erkek Konnektör N,PE,L Vidalı Bağlantı	0,75-2,5	50,00	1,99
92.934.0053.1	3 Kutuplu Siyah Erkek Konnektör N,PE,L Yay Baskılı Bağlantı	1,5 - 2,5	50,00	2,96
92.934.0053.0	3 Kutuplu Beyaz Erkek Konnektör N,PE,L Yay Baskılı Bağlantı	1,5 - 2,5	50,00	2,96

**GST Serisi Ankastre Tip Cihaz Konnektörleri 250 V / 16 A**

Sipariş No	Açıklama	Kablo Kesiti mm <sup>2</sup>	Ambalaj Birimi	Birim Fiyat €/Adet
92.031.9658.1	3 Kutuplu Siyah Dişi Ankastre Tip Konnektör Yay Baskılı Bağlantı	0,5-1,5	100,00	1,53
92.031.9658.0	3 Kutuplu Beyaz Dişi Ankastre Tip Konnektör Yay Baskılı Bağlantı	0,5-1,5	100,00	1,53
92.031.7658.1	3 Kutuplu Siyah Dişi Ankastre Tip Konnektör Yay Baskılı Bağlantı	1,5-2,5	100,00	1,53
92.031.7658.0	3 Kutuplu Beyaz Dişi Ankastre Tip Konnektör Yay Baskılı Bağlantı	1,5-2,5	100,00	1,53
92.032.9658.0	3 Kutuplu Siyah Erkek Ankastre Tip Konnektör Yay Baskılı Bağlantı	0,5-1,5	100,00	1,42
92.032.9658.1	3 Kutuplu Beyaz Erkek Ankastre Tip Konnektör Yay Baskılı Bağlantı	0,5-1,5	100,00	1,42
92.032.7658.1	3 Kutuplu Siyah Erkek Ankastre Tip Konnektör Yay Baskılı Bağlantı	1,5-2,5	100,00	1,42
92.032.7658.0	3 Kutuplu Beyaz Erkek Ankastre Tip Konnektör Yay Baskılı Bağlantı	1,5-2,5	100,00	1,42

**GST Serisi Bir ucu Erkek diğer ucu Dişi Konnektörlü Kablolar Kablo Halogen - PVC**

Sipariş No	Açıklama	Kablo Kesiti mm <sup>2</sup>	Kablo Uzunluğu	Birim Fiyat €/Adet
92.238.1000.1	3 Kutuplu Dişi ve Erkek Soketli Konnektör,Siyah Renk Kablo	3*2,5	1,00 mt.	5,06
92.238.2000.1	3 Kutuplu Dişi ve Erkek Soketli Konnektör,Siyah Renk Kablo	3*2,5	2,00 mt.	6,39
92.238.3000.1	3 Kutuplu Dişi ve Erkek Soketli Konnektör,Siyah Renk Kablo	3*2,5	3,00 mt.	7,74
92.238.4000.1	3 Kutuplu Dişi ve Erkek Soketli Konnektör,Siyah Renk Kablo	3*2,5	4,00 mt.	9,07
92.238.5000.1	3 Kutuplu Dişi ve Erkek Soketli Konnektör,Siyah Renk Kablo	3*2,5	5,00 mt.	10,41
92.238.6000.1	3 Kutuplu Dişi ve Erkek Soketli Konnektör,Siyah Renk Kablo	3*2,5	6,00 mt.	11,66
92.238.7000.1	3 Kutuplu Dişi ve Erkek Soketli Konnektör,Siyah Renk Kablo	3*2,5	7,00 mt.	13,09
92.238.8000.1	3 Kutuplu Dişi ve Erkek Soketli Konnektör,Siyah Renk Kablo	3*2,5	8,00 mt.	14,43

Not.Kabloları Beyaz renk sipariş etmek isterseniz, sipariş numarasının en son rakamını 0 yapmanız yeterli olacaktır.

**GST18i3 Serisi Bir ucu Erkek diğer ucu Dişi Konnektörlü Halogen Free Kablolar**

Sipariş No	Açıklama	Kablo Kesit	Kablo Uzunluğu	Birim Fiyat €/Adet
92.238.1060.2	3 Kutuplu Dişi ve Erkek Soketli Konnektör,Beyaz Renk Halogen Free Kablo	3*2,5	1,00 mt.	5,63
92.238.2060.2	3 Kutuplu Dişi ve Erkek Soketli Konnektör,Beyaz Renk Halogen Free Kablo	3*2,5	2,00 mt.	7,55
92.238.3060.2	3 Kutuplu Dişi ve Erkek Soketli Konnektör,Beyaz Renk Halogen Free Kablo	3*2,5	3,00 mt.	9,46
92.238.4060.2	3 Kutuplu Dişi ve Erkek Soketli Konnektör,Beyaz Renk Halogen Free Kablo	3*2,5	4,00 mt.	11,37
92.238.5060.2	3 Kutuplu Dişi ve Erkek Soketli Konnektör,Beyaz Renk Halogen Free Kablo	3*2,5	5,00 mt.	13,28
92.238.6060.2	3 Kutuplu Dişi ve Erkek Soketli Konnektör,Beyaz Renk Halogen Free Kablo	3*2,5	6,00 mt.	15,19
92.238.7060.2	3 Kutuplu Dişi ve Erkek Soketli Konnektör,Beyaz Renk Halogen Free Kablo	3*2,5	7,00 mt.	17,11
92.238.8060.2	3 Kutuplu Dişi ve Erkek Soketli Konnektör,Beyaz Renk Halogen Free Kablo	3*2,5	8,00 mt.	19,02

Not.Kabloları Siyah renk sipariş etmek isterseniz, sipariş numarasının en son rakamını 1 yapmanız yeterli olacaktır.

**GST Serisi Bir Ucu Diş Soket, Diğer Ucu Standart Tip Fiş'li  
Kablolu Konnektörler**

Sipariş No	Açıklama	Kablo Kesiti mm <sup>2</sup>	Kablo Uzunluğu	Birim Fiyat €/Adet
92.232.2007.1	3 Kutuplu GST18i3 Diş Soket ve Standart Tip Fiş Uçlu,Siyah	3*1,5	2,00 mt.	7,95
92.232.3007.1	3 Kutuplu GST18i3 Diş Soket ve Standart Tip Fiş Uçlu,Siyah	3*1,5	3,00 mt.	9,01
92.232.2007.2	3 Kutuplu GST18i3 Diş Soket ve Standart Tip Fiş Uçlu,Beyaz	3*1,5	2,00 mt.	7,95

**GST18i3 Serisi Dağıtım Blokları**

Sipariş No	Açıklama	Renk	Ambalaj Birimi	Birim Fiyat €/Adet
92.030.4853.1	1 Giriş - 3 Çıkışlı, Siyah Dağıtım Bloğu 1 Erkek, 3 Dişli konnektörlü	Siyah	100	5,19
92.030.4853.0	1 Giriş - 3 Çıkışlı, Siyah Dağıtım Bloğu 1 Erkek,3 Dişli konnektörlü	Beyaz	100	5,19
92.030.5353.1	1 Giriş - 5 Çıkışlı, Siyah Dağıtım Bloğu 1 Erkek,5 Dişli konnektörlü	Siyah	90	7,72
92.030.5353.0	1 Giriş - 5 Çıkışlı, Siyah Dağıtım Bloğu 1 Erkek,5 Dişli konnektörlü	Beyaz	90	7,72

**GST18i3 Serisi TT Konnektör**

Sipariş No	Açıklama	Renk	Ambalaj Birimi	Birim Fiyat €/Adet
92.030.1053.1	T tip Konnektör 1 Giriş - 2 Çıkışlı	Siyah	100	2,93
92.030.1053.0	T tip Konnektör 1 Giriş - 2 Çıkışlı	Beyaz	100	2,93

**GST18i3 Serisi Konnektör Çıkışlı Grup Prizler**

Sipariş No	Açıklama	Renk	Ambalaj Birimi	Birim Fiyat €/Adet
99.600.0028.0	2'li Grup Priz, Bir Tarafı GST18i3 Erkek Diğer Tarafı Dişli Konnektörlü	Siyah	35	16,90
99.612.0028.0	2'li Grup Priz,Bir Tarafı GST18i3 Erkek Diğer Tarafı Dişli Konnektörlü	Beyaz	35	16,90
99.601.0028.0	3'lü Grup Priz,Bir Tarafı GST18i3 Erkek Diğer Tarafı Dişli Konnektörlü	Siyah	30	19,13
99.602.0028.0	3'lü Grup Priz,Bir Tarafı GST18i3 Erkek Diğer Tarafı Dişli Konnektörlü	Beyaz	30	19,13

**GST15i3 Serisi Gesis Mini Konnektörler, 3 Kutuplu 250V / 16A**

Sipariş No	Açıklama	Kablo Kesiti mm <sup>2</sup>	Ambalaj Birimi	Birim Fiyat €/Adet
91.931.3053.0	3Kutuplu Diş Soket,Beyaz	0,5-1,5	50	2,79
91.932.3053.0	3 Kutuplu Erkek Soket Beyaz	0,5-1,5	50	2,58
91.931.9053.0	Ankastre Tip Cihaz Soketü,Beyaz Diş Soket	0,5-1,5	50	1,76
91.932.9053.0	Ankastre Tip Cihaz Soketü,Beyaz Erkek Soket	0,5-1,5	50	1,55

**GST 15i3 Serisi Montaja Hazır Kablolu Ürünler,  
Bir Ucu Erkek Diğer Ucu Diş Soketli**

Sipariş No	Açıklama	Kablo Kesiti mm <sup>2</sup>	Kablo Uzunluğu	Birim Fiyat €/Adet
91.232.1060.2	Gst15i3 Diş ve Erkek Soket uçlu,Beyaz Halogen Free Kablo	3*1,5	1mt	5,97
91.232.3060.2	Gst15i3 Diş ve Erkek Soket uçlu,Beyaz Halogen Free Kablo	3*1,5	3mt	8,46
91.232.5060.2	Gst15i3 Diş ve Erkek Soket uçlu,Beyaz Halogen Free Kablo	3*1,5	5mt	10,95
91.232.7060.2	Gst15i3 Diş ve Erkek Soket uçlu,Beyaz Halogen Free Kablo	3*1,5	7mt	13,44



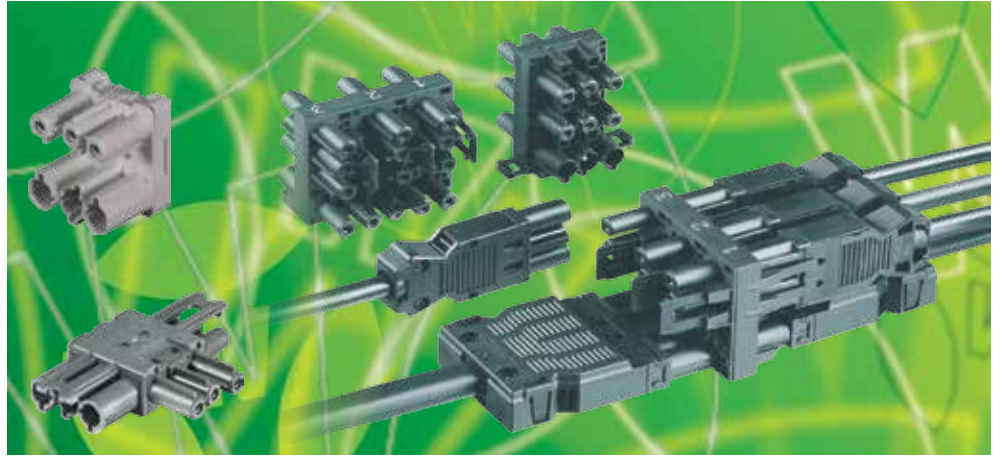

### GST 18i5 Serisi 5 Kutuplu Konnektörler 250 / 400V / 16 A

Sipariş No	Açıklama	Kablo Kesiti mm <sup>2</sup>	Ambalaj Birimi	Birim Fiyat € / Adet
92.953.4053.1	5 Kutuplu Siyah Dişi Konnektör 3, N,PE,1,2 Vidalı Bağlantı	1,5-2,5	50	3,86
92.954.4053.1	5 Kutuplu Siyah Erkek Konnektör 3, N,PE,1,2 Vidalı Bağlantı	1,5-2,5	50	3,33
92.051.9658.1	5 Kutuplu Ankastr Tip Dişi Konnektör, Siyah Yay Baskılı Bağlantı	0,5-2,5	100	2,61
92.052.9658.1	5 Kutuplu Ankastr Tip Erkek Konnektör, Siyah Yay Baskılı Bağlantı	0,5-2,5	100	2,61

### GST18i5 Serisi Bir Ucu Dişi Diğer Erkek Konnektörlü Halogen Free Kablo

Sipariş No	Açıklama	Kablo Kesiti mm <sup>2</sup>	Kablo Uzunluk/mt.	Birim Fiyat € / Adet
92.258.1060.1	5 Kutuplu Dişi ve Erkek Soketli Konnektör, Siyah Renk Halogen Free Kablo	5x2,5	1,00	11,49
92.258.2060.1	5 Kutuplu Dişi ve Erkek Soketli Konnektör, Siyah Renk Halogen Free Kablo	5x2,5	2,00	14,88
92.258.3060.1	5 Kutuplu Dişi ve Erkek Soketli Konnektör, Siyah Renk Halogen Free Kablo	5x2,5	3,00	18,26
92.258.4060.1	5 Kutuplu Dişi ve Erkek Soketli Konnektör, Siyah Renk Halogen Free Kablo	5x2,5	4,00	21,66
92.258.5060.1	5 Kutuplu Dişi ve Erkek Soketli Konnektör, Siyah Renk Halogen Free Kablo	5x2,5	5,00	25,04
92.258.6060.1	5 Kutuplu Dişi ve Erkek Soketli Konnektör, Siyah Renk Halogen Free Kablo	5x2,5	6,00	28,43
92.258.7060.1	5 Kutuplu Dişi ve Erkek Soketli Konnektör, Siyah Renk Halogen Free Kablo	5x2,5	7,00	31,82
92.258.8060.1	5 Kutuplu Dişi ve Erkek Soketli Konnektör, Siyah Renk Halogen Free Kablo	5x2,5	8,00	35,20

### GST18i5 Serisi Dağıtım Blokları

Sipariş No	Açıklama	Renk	Ambalaj Birimi	Birim Fiyat € / Adet
92.050.0153.1	3 Faz Giriş, 3 Adet Monofaze Çıkış	Siyah	100	22,00
92.050.0353.1	1 Giriş 3 Çıkışlı Dağıtım Elemanı, 1 Erkek 3 Adet Dişi soketli	Siyah	100	10,28
92.050.1053.1	TT Konnektör - T Tipi Dağıtım Bloğu	Siyah	100	4,88
92.050.4153.1	TT Konnektör - T Tipi Dağıtım Bloğu Bir Adet Monofaze Çıkış	Siyah	100	6,54

### BST14i2 Serisi Konnektörler-EIB Bus Sistemler İçin 2 Kutuplu 50 V / 3A

Sipariş No	Açıklama	Kablo Kesiti mm <sup>2</sup>	Ambalaj Birimi	Birim Fiyat € / Adet
93.421.0553.1	EIB Bus 2 Kutuplu Dişi Konnektör Siyah/Yeşil, Yay Baskılı Bağlantı	0,25-0,75	50	2,11
93.421.4553.1	Dimming 2 Kutuplu Dişi Konnektör Siyah/Mavi, Yay Baskılı Bağlantı	0,25-0,75	50	2,11
93.422.0553.1	EIB Bus 2 Kutuplu Erkek Konnektör Siyah/Yeşil, Yay Baskılı Bağlantı	0,25-0,75	50	2,11
93.422.4553.1	Dimming 2 Kutuplu Erkek Konnektör Siyah/Mavi, Yay Baskılı Bağlantı	0,25-0,75	50	2,11
93.421.0353.1	Ankastr Tip Dişi Soket Siyah/Yeşil Yay Baskılı Bağlantı	0,25-0,75	50	2,11
93.422.0353.1	Ankastr Tip Erkek Soket Siyah/Yeşil Yay Baskılı Bağlantı	0,25-0,75	50	2,11

### BST14i2 Serisi Dağıtım Blokları

Sipariş No	Açıklama	Renk	Ambalaj Birimi	Birim Fiyat € / Adet
93.420.0053.0	1Giriş 5 Çıkışlı Dağıtım Bloğu	Yeşil	50	5,96
93.420.0453.0	1Giriş 3 Çıkışlı Dağıtım Bloğu	Yeşil	50	5,70
93.420.0653.0	T Konnektör 1 Giriş 2 Çıkış	Yeşil	50	4,72





**Montaja Hazır, Kablolu BST14i2 Serisi Konnektörler**

Sipariş No	Açıklama	Kablo Kesiti mm <sup>2</sup>	Kablo Uzunluğu	Birim Fiyat € / Adet
94.425.1000.7	Bir ucu dişi diğer ucu erkek soketli kablo, renk yeşil	2x0,5	1 mt	8,24
94.425.2000.7	Bir ucu dişi diğer ucu erkek soketli kablo, renk yeşil	2x0,5	2 mt	9,06
94.425.5000.7	Bir ucu dişi diğer ucu erkek soketli kablo, renk yeşil	2x0,5	5 mt	11,54
94.425.8000.7	Bir ucu dişi diğer ucu erkek soketli kablo, renk yeşil	2x0,5	8 mt	14,01

**BST14i3 Serisi Konnektörler-Kontrol/Bus Sistemler İçin 3 Kutuplu 50 V / 3A**

Sipariş No	Açıklama	Kablo Kesiti mm <sup>2</sup>	Ambalaj Birimi	Birim Fiyat € / Adet
93.431.2553.1	3 Kutuplu Dişi Konnektör, Siyah, Yay Baskılı Bağlantı	0,25-0,75	50	2,22
93.431.2553.0	3 Kutuplu Dişi Konnektör, Beyaz, Yay Baskılı Bağlantı	0,25-0,75	50	2,22
93.432.2553.1	3 Kutuplu Erkek Konnektör, Siyah, Yay Baskılı Bağlantı	0,25-0,75	50	2,22
93.432.2553.0	3 Kutuplu Erkek Konnektör, Beyaz, Yay Baskılı Bağlantı	0,25-0,75	50	2,22
93.431.2353.1	Ankastre Tip Dişi Konnektör, Siyah, Yay Baskılı Bağlantı	0,25-0,75	100	2,22
93.432.2353.1	Ankastre Tip Erkek Konnektör, Siyah, Yay Baskılı Bağlantı	0,25-0,75	100	2,22

**GST18i3 Serisi Aydınlatma Konnektörü**

Sipariş No	Açıklama	Renk	Ambalaj Birimi	Birim Fiyat € / Adet
92.031.3258.0	GST 18i3 Dişi Soket	Beyaz	200	0,95
92.032.3358.0	GST 18i3 Erkek Soket	Beyaz	200	0,73
77.410.8550.0	Kilitli Dişi Soket Kapağı	Beyaz	200	0,80
77.410.8350.0	Kilitli Erkek Soket Kapağı	Beyaz	200	0,80

**ST17/2 Serisi Aydınlatma Konnektörü**

Sipariş No	Açıklama	Renk	Ambalaj Birimi	Birim Fiyat € / Adet
93.941.1958.0	ST 17/2 Kapaklı Kilitli Dişi Soket	Gri+Siyah	100	0,95
93.942.1958.0	ST 17/2 Kapaklı Kilitli Dişi Soket	Gri+Siyah	100	0,90





### RST Mini Seri IP69 Konnektörler 250/400 V 16 A

Sipariş No	Açıklama	Kablo Çapı mm <sup>2</sup>	Kablo Kesiti mm <sup>2</sup>	Birim Fiyat € / Adet
<b>Mini Seri Dişi Konnektörler</b>				
46.031.4553.1	3 Kutuplu Siyah L,N,PE Vidalı Bağlantı	5 -9,5	0,25 - 1,5	4,25
46.031.4553.0	3 Kutuplu Gri L,N,PE Vidalı Bağlantı	5 -9,5	0,25 - 1,5	4,25
46.051.4553.1	5 Kutuplu Siyah 1,2,3,N,PE Vidalı Bağlantı	7,1 -13	0,25 - 1,5	7,1
46.051.4553.0	5 Kutuplu Gri 1,2,3,N,PE Vidalı Bağlantı	7,1 -13	0,25 - 1,5	7,1
<b>Mini Seri Erkek Konnektörler</b>				
46.032.4553.1	3 Kutuplu Siyah L,N,PE Vidalı Bağlantı	5 -9,5	0,25 - 1,5	4,25
46.032.4553.0	3 Kutuplu Gri L,N,PE Vidalı Bağlantı	5 -9,5	0,25 - 1,5	4,25
46.052.4553.1	5 Kutuplu Siyah 1,2,3,N,PE Vidalı Bağlantı	7,1 -13	0,25 - 1,5	7,1
46.052.4553.0	5 Kutuplu Gri 1,2,3,N,PE Vidalı Bağlantı	7,1 -13	0,25 - 1,5	7,1
<b>Ankastre Soketler 2/3 Kutup Dişi-Erkek</b>				
46.031.5053.1	Ankastre 2/3 kutup M16 Siyah ,Dişi Konnektör	5 -9,5	0,25 - 1,5	3,5
46.031.5053.0	Ankastre 2/3 kutup M16 Gri ,Dişi Konnektör	5 -9,5	0,25 - 1,5	3,5
46.032.5053.1	Ankastre 2/3 kutup M16 Siyah ,Erkek Konnektör	5 -9,5	0,25 - 1,5	3,5
46.032.5053.0	Ankastre 2/3 kutup M16 Gri ,Erkek Konnektör	5 -9,5	0,25 - 1,5	3,5
<b>Ankastre Soketler 4/5 Kutup Dişi-Erkek</b>				
46.051.5053.1	Ankastre 4/5 kutup M16 Siyah ,Dişi Konnektör	7,1 -13	0,25 - 1,5	5,95
46.051.5053.0	Ankastre 4/5 kutup M16 Gri ,Dişi Konnektör	7,1 -13	0,25 - 1,5	5,95
46.052.5053.1	Ankastre 4/5 kutup M16 Siyah ,Erkek Konnektör	7,1 -13	0,25 - 1,5	5,95
46.052.5053.0	Ankastre 4/5 kutup M16 Gri ,Erkek Konnektör	7,1 -13	0,25 - 1,5	5,95
<b>Dağıtım Bloğu 1 Giriş- 2 Çıkış</b>				
		<b>Giriş</b>	<b>Çıkış</b>	
46.030.1253.1	L,N,PE 1 giriş 2 çıkış dağıtım bloğu Siyah	1	2	8,5
46.030.1253.0	L,N,PE 1 giriş 2 çıkış dağıtım bloğu Gri	1	2	8,5
46.050.1253.1	1,2,3,N,PE 1 giriş-2 çıkış dağıtım bloğu Siyah	1	2	11,5
46.050.1253.0	1,2,3,N,PE 1 giriş-2 çıkış dağıtım bloğu Gri	1	2	11,5
<b>Dağıtım Kutusu 1 Giriş -3 Çıkış</b>				
46.030.0153.1	L,N,PE Siyah Monofaze Dağıtım Kutusu	1	3	21,4
46.050.0153.1	1,2,3,N,PE Trifaze Dağıtım Kutusu	1	2	34

### RST Serisi Dişi Konnektörler 250 V / 400 V - 20 A

Sipariş No	Açıklama	Kablo Çapı mm <sup>2</sup>	Kablo Kesiti mm <sup>2</sup>	Birim Fiyat € / Adet
96.021.0053.1	2 Kutuplu Siyah L,N Yay Baskılı Bağlantı	6 -10	0,5 - 2,5	4,20
96.021.4053.1	2 Kutuplu Siyah L,N Vidalı Bağlantı	6 -10	0,75 - 4,00	4,40
96.031.0053.1	3 Kutuplu Siyah L,N,PE Yay Baskılı Bağlantı	6 -10	0,5 - 2,5	4,40
96.031.4053.1	3 Kutuplu Siyah L,N,PE Vidalı Bağlantı	6 -10	0,75 - 4,00	4,80
96.041.4053.1	4 kutuplu Siyah 1,2,3,PE Vidalı Bağlantı	6 -10	0,75 - 4,00	7,70
96.041.4153.1	4 kutuplu Siyah 1,2,3,PE Vidalı Bağlantı	10 - 14	0,75 - 4,00	7,70
96.051.4053.1	5 Kutuplu Siyah 1,2,3,N,PE Vidalı Bağlantı	6 -10	0,75 - 4,00	8,50
96.051.4153.1	5 Kutuplu Siyah 1,2,3,N,PE Vidalı Bağlantı	10 - 14	0,75 - 4,00	8,50

### RST Serisi Erkek Konnektörler 250 V / 400 V - 20 A

Sipariş No	Açıklama	Kablo Çapı mm <sup>2</sup>	Kablo Kesiti mm <sup>2</sup>	Birim Fiyat € / Adet
96.022.0053.1	2 Kutuplu Siyah L,N Yay Baskılı Bağlantı	6 -10	0,5 - 2,5	4,20
96.022.4053.1	2 Kutuplu Siyah L,N Vidalı Bağlantı	6 -10	0,75 - 4,00	4,40
96.032.0053.1	3 Kutuplu Siyah L,N,PE Yay Baskılı Bağlantı	6 -10	0,5 - 2,5	4,40
96.032.4053.1	3 Kutuplu Siyah L,N,PE Vidalı Bağlantı	6 -10	0,75 - 4,00	4,80
96.042.4053.1	4 kutuplu Siyah 1,2,3,PE Vidalı Bağlantı	6 -10	0,75 - 4,00	7,70
96.042.4153.1	4 kutuplu Siyah 1,2,3,PE Vidalı Bağlantı	10 - 14	0,75 - 4,00	7,70
96.052.4053.1	5 Kutuplu Siyah 1,2,3,N,PE Vidalı Bağlantı	6 -10	0,75 - 4,00	8,50
96.052.4153.1	5 Kutuplu Siyah 1,2,3,N,PE Vidalı Bağlantı	10 - 14	0,75 - 4,00	8,50

**RST Serisi Dirsek Şeklinde, 90° Açılı Bağlantı Elemanları-Erkek Soketli**

Sipariş No	Açıklama	Kablo Çapı mm <sup>2</sup>	Kablo Kesiti mm <sup>2</sup>	Birim Fiyat € / Adet
96.024.0053.0	2 Kutuplu Gri, L,N Yay Bağlantı	6 -10	0,5 - 2,5	4,22
96.024.0053.1	2 Kutuplu Siyah, L,N Yay Bağlantı	6 -10	0,5 - 2,5	4,22
96.024.4053.0	2 Kutuplu Gri, L,N Vidalı Bağlantı	6 -10	0,75 - 4,00	4,65
96.024.4053.1	2 Kutuplu Siyah, L,N Vidalı Bağlantı	6 -10	0,75 - 4,00	4,65
96.034.0053.0	3 Kutuplu Gri, L,N,PE Yay Bağlantı	6 -10	0,5 - 2,5	4,64
96.034.0053.1	3 Kutuplu Siyah, L,N,PE Yay Bağlantı	6 -10	0,5 - 2,5	4,64
96.034.4053.0	3 Kutuplu Gri, L,N,PE Vidalı Bağlantı	6 -10	0,75 - 4,00	5,05
96.034.4053.1	3 Kutuplu Siyah, L,N,PE Vidalı Bağlantı	6 -10	0,75 - 4,00	5,05
96.044.4053.0	4 Kutuplu Gri, 1,2,3,PE Vidalı Bağlantı	6 -10	0,75 - 4,00	7,58
96.044.4053.1	4 Kutuplu Siyah, 1,2,3,PE Vidalı Bağlantı	6 -10	0,75 - 4,00	7,58
96.044.4153.0	4 Kutuplu Gri, 1,2,3,PE Vidalı Bağlantı	10 - 14	0,75 - 4,00	7,58
96.044.4153.1	4 Kutuplu Siyah, 1,2,3,PE Vidalı Bağlantı	10 - 14	0,75 - 4,00	7,58
96.054.4053.0	5 Kutuplu Gri, 1,2,3,N,PE Vidalı Bağlantı	6 -10	0,75 - 4,00	8,47
96.054.4053.1	5 Kutuplu Siyah, 1,2,3,N,PE Vidalı Bağlantı	6 -10	0,75 - 4,00	8,47
96.054.4153.0	5 Kutuplu Gri, 1,2,3,N,PE Vidalı Bağlantı	10 - 14	0,75 - 4,00	8,47
96.054.4153.1	5 Kutuplu Siyah, 1,2,3,N,PE Vidalı Bağlantı	10 - 14	0,75 - 4,00	8,47

**RST Serisi Dirsek Şeklinde,90° Açılı Bağlantı Elemanları-Dişi Soketli**

Sipariş No	Açıklama	Kablo Çapı mm <sup>2</sup>	Kablo Kesiti mm <sup>2</sup>	Birim Fiyat € / Adet
96.023.0053.0	2 Kutuplu Gri, L,N Yay Bağlantı	6 -10	0,5 - 2,5	4,22
96.023.0053.1	2 Kutuplu Siyah, L,N Yay Bağlantı	6 -10	0,5 - 2,5	4,22
96.023.4053.0	2 Kutuplu Gri, L,N Vidalı Bağlantı	6 -10	0,75 - 4,00	4,65
96.023.4053.1	2 Kutuplu Siyah, L,N Vidalı Bağlantı	6 -10	0,75 - 4,00	4,65
96.033.0053.0	3 Kutuplu Gri, L,N,PE Yay Bağlantı	6 -10	0,5 - 2,5	4,64
96.033.0053.1	3 Kutuplu Siyah, L,N,PE Yay Bağlantı	6 -10	0,5 - 2,5	4,64
96.033.4053.0	3 Kutuplu Gri, L,N,PE Vidalı Bağlantı	6 -10	0,75 - 4,00	5,05
96.033.4053.1	3 Kutuplu Siyah, L,N,PE Vidalı Bağlantı	6 -10	0,75 - 4,00	5,05
96.043.4053.0	4 Kutuplu Gri, 1,2,3,PE Vidalı Bağlantı	6 -10	0,75 - 4,00	7,58
96.043.4053.1	4 Kutuplu Siyah, 1,2,3,PE Vidalı Bağlantı	6 -10	0,75 - 4,00	7,58
96.043.4153.0	4 Kutuplu Gri, 1,2,3,PE Vidalı Bağlantı	10 - 14	0,75 - 4,00	7,58
96.043.4153.1	4 Kutuplu Siyah, 1,2,3,PE Vidalı Bağlantı	10 - 14	0,75 - 4,00	7,58
96.053.4053.0	5 Kutuplu Gri, 1,2,3,PE Vidalı Bağlantı	6 -10	0,75 - 4,00	8,47
96.053.4053.1	5 Kutuplu Siyah, 1,2,3,PE Vidalı Bağlantı	6 -10	0,75 - 4,00	8,47
96.053.4153.0	5 Kutuplu Gri, 1,2,3,PE Vidalı Bağlantı	10 - 14	0,75 - 4,00	8,47
96.053.4153.1	5 Kutuplu Siyah, 1,2,3,PE Vidalı Bağlantı	10 - 14	0,75 - 4,00	8,47





### RST Serisi Çoklayıcı Konnektör-Dişi Soketli İki Ayrı Bağlantı Çıkışı

Sipariş No	Açıklama	Kablo Çapı mm <sup>2</sup>	Kablo Kesiti mm <sup>2</sup>	Birim Fiyat € / Adet
96.021.0253.0	2 Kutuplu Gri Splitter Konnektör, Yay Baskılı Bağlantı	6 -10	0,5 - 2,5	10,13
96.021.0253.1	2 Kutuplu Siyah Splitter Konnektör, Yay Baskılı Bağlantı	6 -10	0,5 - 2,5	10,13
96.021.4253.0	2 Kutuplu Gri Splitter Konnektör, Vidalı Bağlantı	6 -10	0,75 - 2,5	10,27
96.021.4253.1	2 Kutuplu Siyah Splitter Konnektör, Vidalı Bağlantı	6 -10	0,75 - 2,5	10,27
96.031.0253.0	3 Kutuplu Gri Splitter Konnektör, Yay Baskılı Bağlantı	6 -10	0,5 - 2,5	10,36
96.031.0253.1	3 Kutuplu Siyah Splitter Konnektör, Yay Baskılı Bağlantı	6 -10	0,5 - 2,5	10,36
96.031.4253.0	3 Kutuplu Gri Splitter Konnektör, Vidalı Bağlantı	6 -10	0,75 - 2,5	10,80
96.031.4253.1	3 Kutuplu Siyah Splitter Konnektör, Vidalı Bağlantı	6 -10	0,75 - 2,5	10,80
96.041.4353.0	4 Kutuplu Gri Splitter Konnektör, Vidalı Bağlantı	10 - 14	0,75 - 1,5	15,97
96.041.4353.1	4 Kutuplu Siyah Splitter Konnektör, Vidalı Bağlantı	10 - 14	0,75 - 1,5	15,97
96.051.4353.0	5 Kutuplu Gri Splitter Konnektör, Vidalı Bağlantı	10 - 14	0,75 - 1,5	17,17
96.051.4353.1	5 Kutuplu Siyah Splitter Konnektör, Vidalı Bağlantı	10 - 14	0,75 - 1,5	17,17

### RST Serisi Dağıtım Konnektörü, Tek Erkek 3 Dişi Soket Çıkışı

Sipariş No	Açıklama	Bağlantı	Dağıtım Şekli	Birim Fiyat € / Adet
96.020.0153.0	2 Kutuplu Gri Dağıtım konnektörü	L,N	1/30	7,73
96.020.0153.1	2 Kutuplu Siyah Dağıtım konnektörü	L,N	1/30	7,73
96.030.0153.0	3 Kutuplu Gri Dağıtım konnektörü	L,N,PE	1/30	7,73
96.030.0153.1	3 Kutuplu Siyah Dağıtım konnektörü	L,N,PE	1/30	7,73

### RST Serisi M 25 Standart Dişi Cihaz Konnektörü Ankstre Tip 2,3,4 Ve 5 Kutuplular İçin

Sipariş No	Açıklama	Somun Çapı mm <sup>2</sup>	Kablo Kesiti mm <sup>2</sup>	Birim Fiyat € / Adet
96.021.1053.0	2 Kutuplu Dişi Konnektör, Gri L,N Yay Baskılı Bağlantı	M25 x 1,5	0,5 - 2,5	2,34
96.021.1053.1	2 Kutuplu Dişi Konnektör Siyah L,N Yay Baskılı Bağlantı	M25 x 1,5	0,5 - 2,5	2,34
96.021.5053.0	2 Kutuplu Gri L,N Vidalı Bağlantı	M25 x 1,5	0,75 - 4	3,63
96.021.5053.1	2 Kutuplu Siyah L,N Vidalı Bağlantı	M25 x 1,5	0,75 - 4	3,63
96.031.1053.0	3 Kutuplu Gri L,N,PE Yay Baskılı Bağlantı	M25 x 1,5	0,5 - 2,5	2,57
96.031.1053.1	3 Kutuplu Siyah L,N,PE Yay Baskılı Bağlantı	M25 x 1,5	0,5 - 2,5	2,57
96.031.5053.0	3 Kutuplu Gri L,N,PE Vidalı Bağlantı	M25 x 1,5	0,75 - 4	4,06
96.031.5053.1	3 Kutuplu Siyah L,N,PE Vidalı Bağlantı	M25 x 1,5	0,75 - 4	4,06
96.041.5053.0	4 Kutuplu Gri 1,2,3,PE Vidalı Bağlantı	M25 x 1,5	0,75 - 4	6,42
96.041.5053.1	4 Kutuplu Siyah 1,2,3,PE Vidalı Bağlantı	M25 x 1,5	0,75 - 4	6,42
96.051.5053.0	5 Kutuplu Gri 1,2,3,N,PE Vidalı Bağlantı	M25 x 1,5	0,75 - 4	6,42
96.051.5053.1	5 Kutuplu Siyah 1,2,3,N,PE Vidalı Bağlantı	M25 x 1,5	0,75 - 4	6,42

### RST Power Serisi 5 Kontaklı Fiş - Prizler Ip65 + 67 Koruma 250/400, 50 A

Sipariş No	Açıklama	Kablo Çapı mm <sup>2</sup>	Kablo Kesiti mm <sup>2</sup>	Birim Fiyat € / Adet
97.051.4053.1	M32 Siyah Renk,5Kontaklı Dişi, Vidalı, 1,2,3,N,PE	15-25	4,00 - 6,00	25,44
97.051.4253.1	M40 Siyah Renk,5Kontaklı Dişi, Vidalı, 1,2,3,N,PE	20-32	4,00 - 6,00	25,44
97.052.4053.1	M32 Siyah Renk,5Kontaklı Erkek, Vidalı, 1,2,3,N,PE	15-25	4,00 - 6,00	25,44
97.052.4253.1	M40 Siyah Renk,5Kontaklı Erkek, Vidalı, 1,2,3,N,PE	20-32	4,00 - 6,00	25,44
97.051.5553.1	M32 Siyah Renk,5Kontaklı Dişi, Ankstre Tip Vidalı Bağlantı	-	4,00-16,00	20,79
97.052.5553.1	M32 Siyah Renk,5Kontaklı Erkek, Ankstre Tip Vidalı Bağlantı	-	4,00-16,00	20,79
Z5.567.5653.0	5 Kontaklı Power Serisi Konnektörler için Güvenlik Amaçlı Kapak	-	-	6,61

**5 Kutuplu RST25i5 Serisi Konnektörler - 25A / 250 -400 V**

Sipariş No	Açıklama	Kablo Çapı mm <sup>2</sup>	Kablo Kesiti mm <sup>2</sup>	Birim Fiyat € / Adet
96.051.4154.3	5 Kutuplu Dişi Konnektör Gri-Siyah,Vidalalı Bağlantı L, N, PE	10-14	4	8,27
96.051.4554.3	5 Kutuplu Dişi Konnektör Gri-Siyah,Vidalalı Bağlantı L, N, PE	13-18	4	9,33
96.052.4154.3	5 Kutuplu Erkek Konnektör Gri-Siyah,Vidalalı Bağlantı L, N, PE	10-14	4	8,27
96.052.4554.3	5 Kutuplu Erkek Konnektör Gri-Siyah,Vidalalı Bağlantı L, N, PE	13-18	4	9,33

**5 Kutuplu RST25i5 Serisi Ankastré Tip - 25A / 250 -400 V**

Sipariş No	Açıklama	Kablo Çapı mm <sup>2</sup>	Kablo Kesiti mm <sup>2</sup>	Birim Fiyat € / Adet
96.051.5054.3	5 Kutuplu Dişi Konnektör, Gri-Siyah, Vidalalı Kablo Bağlantısı L, N, PE	M25	6	6,93
96.052.5054.3	5 Kutuplu Erkek Konnektör, Gri-Siyah, Vidalalı Kablo Bağlantısı L, N, PE	M25	6	6,93

**Kablolu Montaja Hazır RST 25i5 Serisi Konnektörler**

Sipariş No	Açıklama	Kablo Uzunluğu	Kablo Kesiti mm <sup>2</sup>	Birim Fiyat € / Adet
96.854.1000.3	RST 25i5 Bir ucu dişi diğeri erkek konnektörlü siyah kablo L,N,PE	1 mt.	4	25,44
96.854.1500.3	RST 25i5 Bir ucu dişi diğeri erkek konnektörlü siyah kablo L,N,PE	1,5 mt.	4	27,56
96.854.2000.3	RST 25i5 Bir ucu dişi diğeri erkek konnektörlü siyah kablo L,N,PE	2 mt.	4	28,62
96.854.2500.3	RST 25i5 Bir ucu dişi diğeri erkek konnektörlü siyah kablo L,N,PE	2,5 mt.	4	29,68
96.854.3000.3	RST 25i5 Bir ucu dişi diğeri erkek konnektörlü siyah kablo L,N,PE	3 mt.	4	31,80
96.854.4000.3	RST 25i5 Bir ucu dişi diğeri erkek konnektörlü siyah kablo L,N,PE	4 mt.	4	32,00

**PST40i1 Serisi Siyah Kablolu, Montaja Hazır Konnektörler (1,5mm<sup>2</sup> den 10mm<sup>2</sup> kablo seçenekleri ile)**

Sipariş No	Açıklama	Kablo Kesiti mm <sup>2</sup>	Kablo Uzunluğu
96.310.xx01.1	Bir ucu Dişi Konnektör, Diğér UCU Yuvarlak Uçlu kablo Pabuçlu	1,5	xx
96.311.xx01.1	Bir ucu Dişi Konnektör, Diğér UCU Yuvarlak Uçlu kablo Pabuçlu	2,5	xx
96.312.xx01.1	Bir ucu Dişi Konnektör, Diğér UCU Yuvarlak Uçlu kablo Pabuçlu	4	xx
96.313.xx01.1	Bir ucu Dişi Konnektör, Diğér UCU Yuvarlak Uçlu kablo Pabuçlu	6	xx
96.314.xx01.1	Bir ucu Dişi Konnektör, Diğér UCU Yuvarlak Uçlu kablo Pabuçlu	10	xx

Not: XX =Uzunluk = 10 =1 mt. ; XX = 15 = 1,5 mt lik kablo seçmiş olursunuz

**PST40i1 Serisi Siyah Kablolu, Montaja Hazır Konnektörler (1,5mm<sup>2</sup> den 10mm<sup>2</sup> kablo seçenekleri ile)**

Sipariş No	Açıklama	Kablo Kesiti mm <sup>2</sup>	Kablo Uzunluğu
96.310.xx02.1	Bir ucu Dişi Konnektör, Diğér ucu Çatal Uçlu kablo Pabuçlu	1,5	xx
96.311.xx02.1	Bir ucu Dişi Konnektör, Diğér ucu Çatal Uçlu kablo Pabuçlu	2,5	xx
96.312.xx02.1	Bir ucu Dişi Konnektör, Diğér ucu Çatal Uçlu kablo Pabuçlu	4	xx
96.313.xx02.1	Bir ucu Dişi Konnektör, Diğér ucu Çatal Uçlu kablo Pabuçlu	6	xx
96.314.xx02.1	Bir ucu Dişi Konnektör, Diğér Çatal Uçlu kablo Pabuçlu	10	xx

Not: XX =Uzunluk = 10 =1 mt. ; XX = 15 = 1,5 mt lik kablo seçmiş olursunuz.





### RST25i3 Serisi Konnektörler 3 Kutuplu 25A / 5KW

Sipariş No	Açıklama	Kablo Çapı mm <sup>2</sup>	Kablo Kesiti mm <sup>2</sup>	Birim Fiyat € / Adet
96.031.4154.3	3 Kutuplu Dişi Konnektör Gri-Siyah,Vidalı Bağlantı L, N, PE	10-14	4	4,77
96.031.4554.3	3 Kutuplu Dişi Konnektör Gri-Siyah,Vidalı Bağlantı L, N, PE	13-18	4	5,36
96.032.4154.3	3 Kutuplu Erkek Konnektör Gri-Siyah,Vidalı Bağlantı L, N, PE	10-14	4	4,77
96.032.4554.3	3 Kutuplu Erkek Konnektör Gri-Siyah,Vidalı Bağlantı L, N, PE	13-18	4	5,36

### Cihaz Konnektörleri - Ankstre Tip

Sipariş No	Açıklama	Kablo Çapı mm <sup>2</sup>	Kablo Kesiti mm <sup>2</sup>	Birim Fiyat € / Adet
96.031.5054.3	3 Kutuplu Dişi Konnektör, Gri-Siyah Vidalı Kablo Bağlantısı L, N, PE	M25	6	4,03
96.032.5054.3	3 Kutuplu Erkek Konnektör Gri-Siyah,Vidalı Kablo Bağlantısı L, N, PE	M25	6	4,03

### Güneş Enerji Sistemleri için Montaja Hazır Dağıtım Kutusu

Sipariş No	Açıklama	Malzeme	Birim Fiyat € / Adet
99.512.0000.7	Girişler - 6XRST25i3/Gri Cihaz Tip Konnektör Kablo Girişleri 1xM40 ve 2xM20 Konnektör Bağlantıları 5x10mm2 6x B25 Sigorta Ölçüleri 350*300*100mm (LxWxH)	Sheet Metal	414,46
99.502.0000.7	Girişler / 3xRST25i3 Serisi Gri Cihaz Konnektörü Kablo Girişleri 1xM32 ve 2xM20 Konnektör Bağlantıları 5x10mm2 Ölçüleri 180x180x90mm	Plastik	91,16

### Kablolu Montaja Hazır RST 25i3 Serisi Konnektörler

Sipariş No	Açıklama	Kablo Kesiti mm <sup>2</sup>	Kablo Uzunluğu	Birim Fiyat € / Adet
96.834.1000.3	RST 25i3 Bir ucu dişi diğeri erkek konnektörlü siyah kablo L,N,PE	4mm <sup>2</sup>	1 mt.	20,14
96.834.1500.3	RST 25i3 Bir ucu dişi diğeri erkek konnektörlü siyah kablo L,N,PE	4mm <sup>2</sup>	1,5 mt.	21,20
96.834.2000.3	RST 25i3 Bir ucu dişi diğeri erkek konnektörlü siyah kablo L,N,PE	4mm <sup>2</sup>	2 mt	23,32
96.834.2500.3	RST 25i3 Bir ucu dişi diğeri erkek konnektörlü siyah kablo L,N,PE	4mm <sup>2</sup>	2,5 mt.	24,38
96.834.3000.3	RST 25i3 Bir ucu dişi diğeri erkek konnektörlü siyah kablo L,N,PE	4mm <sup>2</sup>	3 mt.	25,44
96.834.4000.3	RST 25i3 Bir ucu dişi diğeri erkek konnektörlü siyah kablo L,N,PE	4mm <sup>2</sup>	4 mt.	26,50



**PST 40i1 Serisi Güneş Enerji Sistemleri ve  
Photovoltaik Paneller için Bağlantı Konnektörleri  
Crimp Contact**

Sipariş No	Açıklama	Kablo Kesiti mm <sup>2</sup>	Ambalaj Birimi	Birim Fiyat € / Adet
<b>PST40i1 Serisi Dişi Konnektör</b>				
96.111.0053.1	Siyah Dişi Konnektör IP68,20 A 240 V	6	100	1,77
96.111.1053.1	Ekstra Su Geçirmez Bölmeli Dişi Konnektör	6	100	1,71
<b>Dişi Kontaklar PST40i1 Serisi Konnektörler için</b>				
02.125.8202.8	Dişi Kontak 4 mm <sup>2</sup> kablolar için	4	100	0,37
02.125.8302.8	Dişi Kontak 6 mm <sup>2</sup> kablolar için	6	100	0,37
02.125.8402.8	Dişi Kontak 10 mm <sup>2</sup> kablolar için	10	100	0,49
<b>PST40i1 Serisi Erkek Konnektör</b>				
96.112.0053.1	Siyah Erkek Konnektör IP68,20 A 240 V	5-8	100	1,62
96.112.1053.1	Ekstra Su Geçirmez Bölmeli Erkek Konnektör	4-5	100	1,56
<b>Erkek Kontaklar PST40i1 Serisi Konnektörler için</b>				
05.545.2202.8	Erkek Kontak 4 mm <sup>2</sup> kablolar için	4	100	0,33
05.545.2302.8	Erkek Kontak 6 mm <sup>2</sup> kablolar için	6	100	0,33
05.545.2402.8	Erkek Kontak 10 mm <sup>2</sup> kablolar için	10	100	0,43
<b>Aksesuarlar</b>				
05.566.6380.0	Ucu açık Dişi Konnektörler için Kapak	-	50	0,74
Z5.566.6380.0	Bağlantısı yapılmamış Dişi Konnektörler için tel ile bağlı kapak	-	50	1,44
05.566.6480.0	Ucu açık Erkek Konnektörler için Kapak	-	50	0,74
Z5.566.6480.0	Bağlantısı yapılmamış Erkek Konnektörler için tel ile bağlı kapak	-	50	1,44

**PST40i1 Serisi Siyah Kablolu, Montaja Hazır Konnektörler  
1,5mm<sup>2</sup> den 10mm<sup>2</sup> Kablo Seçenekleri ile.**

Sipariş No	Açıklama	Kablo Kesiti mm <sup>2</sup>	Kablo Uzunluğu
96.310.xx00.1	PST40i1 Dişi ve Erkek Konnektörlü Kablo	1,5	xx
96.311.xx00.1	PST40i1 Dişi ve Erkek Konnektörlü Kablo	2,5	xx
96.312.xx00.1	PST40i1 Dişi ve Erkek Konnektörlü Kablo	4	xx
96.313.xx00.1	PST40i1 Dişi ve Erkek Konnektörlü Kablo	6	xx
96.314.xx00.1	PST40i1 Dişi ve Erkek Konnektörlü Kablo	10	xx

Not: XX =Uzunluk = 10 =1 mt.; XX = 15 = 1,5 mt lik kablo seçmiş olursunuz  
• AC / DC solar sistem ürünlerin fiyatları için tarafımızdan bilgi alınız.



# wieland

narfen.com

## **WIELAND ELEKTRİK TİCARET A.Ş.**

Küçükyalı İş Merkezi D Blok No: 4

34852 Maltepe / İSTANBUL

Tel: (0216) 366 37 85

Faks:(0216) 366 37 86

[www.wieland-electric.com](http://www.wieland-electric.com)

[info@wieland-elektrik.com.tr](mailto:info@wieland-elektrik.com.tr)



**Yetkili Bayi:**

**contacts  
are  
green.**