

13 KASIM 2017

Elektrifikasyon ürünleri

Fiyat listesi

Alçak Gerilim Fiyat Listesi 13 Kasım 2017

İçindekiler

004	Alçak gerilim dağıtım ve kontrol ürünleri
007–020	System Pro M ürünleri
021–040	Modüler DIN rayı cihazları
042–043	Elektronik enerji sayaçları
044–045	Enerji analizörleri
047–051	Endüstriyel tip fiş ve prizler
052–056	Fotovoltaik sistemler için ABB alçak gerilim ürün çözümleri
057–061	İnverterler
062	Depolama
063–075	Yük ayırıcılar
076–098	Kompakt tip devre kesiciler
100–119	Açık tip devre kesiciler
120	Devre kesiciler ile otomatik transfer sistemi
121	Devre kesici dönüştürme kitleri
122–131	Alçak gerilim şebeke kalitesi ürünleri
138–153	Kontaktörler
149–150	Termik röleler
154–156	Motor koruma şalterleri
157	Trifaze motorlar için kutulu yolvericiler

158	Evrensel motor koruma ve kontrol sistemi UMC100.3
159–160	CL serisi akıllı röleler
162	Anahtarlama güç kaynakları
163	CR-S serisi soketli PLC arayüz röleleri
163	CR-S serisi yedek ve aksesuarlar
164	R600 serisi sabit PLC arayüz röleleri ve optokuplörler
165–166	Analog sinyal dönüştürücüleri
167–168	FieldBusPlug ve haberleşme üniteleri
169	Soketli röleler
170–175	Endüstriyel elektronik kontrol röleleri
176	Nihayet şalterleri
177	Emniyet nihayet şalterleri
178–180	Jokab Safety güvenlik ürünleri
181–185	Butonlar ve sinyal lambaları
186–187	Kumanda kutuları
188–206	Klemensler
208	Kablo bağları
209–210	Kablo uçları
211–215	SKP - Sıkmalı kablo pabuçları
216–221	Pano içi kablo kanalları
222–229	Kablo koruma sistemleri
231–242	Endüstri ve otomasyon panoları
243	ABB ofis adresleri
244–249	ABB partner listesi

—
ABB alçak gerilim dağıtım ve kontrol ürünleri
İhtiyaçlarınıza en uygun çözümü bulmak bizim işimiz.

—
ABB alçak gerilim dağıtım ve kontrol ürünleri, enerjinin kullanıldığı tüm uygulamalarda, ihtiyacınıza cevap verebilecek yüksek performanslı, güvenilir ve yeni teknolojileri takip eden; geniş ürün yelpazesi ile sizlere optimum çözümü sunuyor.

—
www.abb.com.tr





ABB Modüler DIN rayı cihazları

Tüm uygulamalar için esnek ve güvenilir çözümler; ABB, her türlü bina, endüstriyel ve ticari tesisatlar için modern, güvenilir ve geniş ürün yelpazesine sahip çözümler sunar.

Rahat ve güvenilir montaja izin veren kompakt yapıya sahip cihazlar yanlış bağlantı yapılmasını engelleyerek emniyet kriterlerini en üst düzeye taşır. Geniş aksesuar seçeneği, busbar ve kablo bağlantısının bir arada kullanılabilirliği sisteminizi esnek hale getirir ve işlevselliği artırır.

Modüler DIN rayı cihazları ürün ailesi

Otomatik sigortalar

Kısa devre ve aşırı yüke karşı koruma

Kaçak akım koruma cihazları

- Kaçak akım koruma anahtarları
- Kaçak akım koruma blokları
- Aşırı akım korumalı kaçak akım devre kesiciler
- Harici akım trafolu, kaçak akım koruma röleleri

Yardımcı ekipmanlar

Otomatik sigorta ve kaçak akım cihazları için geniş aksesuar seçeneği

Parafudurlar

Ani gerilim darbelerine karşı üstün koruma

Koruma cihazları

Otomatik sigortalar ve kaçak akım cihazları yanısıra ABB kartuş sigortalar, sigorta yuvaları, yük ayırıcılar ve izolasyon izleme cihazları gibi pek çok koruma cihazları sunmaktadır.

Kumanda cihazları

Kumanda cihazları kategorisinde elektrik tesisatında manuel çalışan kontaktör, kilitleme röleleri, izolatörler, raya takılabilen anahtar ve push butonlar gibi cihazlar bulunmaktadır. Tipik olarak aynı devrenin birden fazla noktadan kontrolü için kullanılan cihazların yer aldığı bu ürün grubu pek çok uygulama için ihtiyaç duyulan çözümü sağlar.

Yük yönetim cihazları

Aşırı yük röleleri, yük yönetim anahtarları, zaman anahtarları gibi olaylara bağlı olarak yükü kontrol edebilen cihazları içermektedir.

Ölçüm cihazları

Oldukça geniş bir ürün seçeneğine sahip ABB ölçüm cihazları, farklı yardımcı ekipman ve aksesuar seçeneği ile panolarda pratik ve ekonomik çözümler sunar.

Diğer cihazlar





ABB Modüler DIN rayı ürünleri, kapı zili, trafo ve modüler soketler gibi pek çok farklı ürün de sunmaktadır.





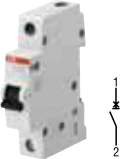

System Pro M ürünleri

Otomatik sigortalar

SH 200 T-B eğrisi standart: IEC/EN 60898 Icn=3kA

Kullanım alanı   	Kutup sayısı	Nominal akımı (A)	Minimum sipariş adedi	Tipi	Kodu	Fiyatı
						TL/adet
B   SH201T-B	1	6	10	SH 201 T-B 6	2CDS231001R0065	14,40
		10	10	SH 201 T-B 10	2CDS231001R0105	12,00
		16	10	SH 201 T-B 16	2CDS231001R0165	12,00
		20	10	SH 201 T-B 20	2CDS231001R0205	12,00
		25	10	SH 201 T-B 25	2CDS231001R0255	12,00
		32	10	SH 201 T-B 32	2CDS231001R0325	15,40
	U_{Bmax} AC: 253 V ~	40	10	SH 201 T-B 40	2CDS231001R0405	17,20
	3	6	1	SH 203 T-B 6	2CDS233001R0065	66,10
		10	1	SH 203 T-B 10	2CDS233001R0105	59,50
		16	1	SH 203 T-B 16	2CDS233001R0165	59,50
20		1	SH 203 T-B 20	2CDS233001R0205	59,50	
25		1	SH 203 T-B 25	2CDS233001R0255	59,50	
32		1	SH 203 T-B 32	2CDS233001R0325	67,20	
U_{Bmax} AC: 440 V ~		40	1	SH 203 T-B 40	2CDS233001R0405	74,50





SH 200 T-C eğrisi standart: IEC/EN 60898 Icn=3kA

Kullanım alanı   	Kutup sayısı	Nominal akımı (A)	Minimum sipariş adedi	Tipi	Kodu	Fiyatı
						TL/adet
C   SH201 T-C 6	1	6	10	SH 201 T-C 6	2CDS231001R0064	16,00
		10	10	SH 201 T-C 10	2CDS231001R0104	15,00
		16	10	SH 201 T-C 16	2CDS231001R0164	15,00
		20	10	SH 201 T-C 20	2CDS231001R0204	15,00
		25	10	SH 201 T-C 25	2CDS231001R0254	15,00
		32	10	SH 201 T-C 32	2CDS231001R0324	16,90
	U_{Bmax} AC: 253 V ~	40	10	SH 201 T-C 40	2CDS231001R0404	19,20
	3	6	1	SH 203 T-C 6	2CDS233001R0064	66,10
		10	1	SH 203 T-C 10	2CDS233001R0104	62,30
		16	1	SH 203 T-C 16	2CDS233001R0164	62,30
20		1	SH 203 T-C 20	2CDS233001R0204	62,30	
25		1	SH 203 T-C 25	2CDS233001R0254	62,30	
32		1	SH 203 T-C 32	2CDS233001R0324	68,50	
U_{Bmax} AC: 440 V ~		40	1	SH 203 T-C 40	2CDS233001R0404	69,90
Nötr kesmeli		1+N	6	5	SH 201 T-C 6 NA	2CDS231103R0064
	10		5	SH 201 T-C 10 NA	2CDS231103R0104	43,00
	16		5	SH 201 T-C 16 NA	2CDS231103R0164	43,00
	20		5	SH 201 T-C 20 NA	2CDS231103R0204	43,00
	25		5	SH 201 T-C 25 NA	2CDS231103R0254	43,00
	32		5	SH 201 T-C 32 NA	2CDS231103R0324	48,00
	U_{Bmax} AC: 253 V ~	40	5	SH 201 T-C 40 NA	2CDS231103R0404	55,00
	Nötr kesmeli	3+N	6	1	SH 203 T-C 6 NA	2CDS233103R0064
10			1	SH 203 T-C 10 NA	2CDS233103R0104	89,30
16			1	SH 203 T-C 16 NA	2CDS233103R0164	89,30
20			1	SH 203 T-C 20 NA	2CDS233103R0204	89,30
25			1	SH 203 T-C 25 NA	2CDS233103R0254	89,30
32			1	SH 203 T-C 32 NA	2CDS233103R0324	92,50
U_{Bmax} AC: 440 V ~		40	1	SH 203 T-C 40 NA	2CDS233103R0404	94,50

System Pro M ürünleri

Otomatik sigortalar







SH 200-B eğrisi standart: IEC/EN 60898 Icn=6kA

B	Kullanım alanı   	Kutup sayısı	Nominal akımı (A)	Minimum sipariş adedi	Tipi	Kodu	Fiyatı TL/adet
 SH201-B		1	6	10	SH 201-B 6	2CDS211001R0065	17,80
			10	10	SH 201-B 10	2CDS211001R0105	16,20
			16	10	SH 201-B 16	2CDS211001R0165	16,20
			20	10	SH 201-B 20	2CDS211001R0205	16,20
			25	10	SH 201-B 25	2CDS211001R0255	16,20
			32	10	SH 201-B 32	2CDS211001R0325	18,60
			40	10	SH 201-B 40	2CDS211001R0405	23,80
			50	10	SH 201-B 50	2CDS211001R0505	31,80
			63	10	SH 201-B 63	2CDS211001R0635	33,70
					U_{Bmax} AC: 253 V ~		
 SH203-B		3	6	1	SH 203-B 6	2CDS213001R0065	77,90
			10	1	SH 203-B 10	2CDS213001R0105	73,40
			16	1	SH 203-B 16	2CDS213001R0165	73,40
			20	1	SH 203-B 20	2CDS213001R0205	73,40
			25	1	SH 203-B 25	2CDS213001R0255	73,40
			32	1	SH 203-B 32	2CDS213001R0325	80,60
			40	1	SH 203-B 40	2CDS213001R0405	97,30
			50	1	SH 203-B 50	2CDS213001R0505	140,00
			63	1	SH 203-B 63	2CDS213001R0635	153,00
					U_{Bmax} AC: 440 V ~		

System Pro M ürünleri

Otomatik sigortalar





SH 200-C eğrisi standart: IEC/EN 60898 Icn=6kA

C	Kullanım alanı   	Kutup sayısı	Nominal akımı (A)	Minimum sipariş adedi	Tipi	Kodu	Fiyatı TL/adet
 SH201-C		1	6	10	SH 201-C 6	2CDS211001R0064	17,40
			10	10	SH 201-C 10	2CDS211001R0104	15,80
			16	10	SH 201-C 16	2CDS211001R0164	15,80
			20	10	SH 201-C 20	2CDS211001R0204	15,80
			25	10	SH 201-C 25	2CDS211001R0254	15,80
			32	10	SH 201-C 32	2CDS211001R0324	18,30
			40	10	SH 201-C 40	2CDS211001R0404	23,20
			50	10	SH 201-C 50	2CDS211001R0504	30,40
			63	10	SH 201-C 63	2CDS211001R0634	32,30
			U_{Bmax} AC: 253 V ~				
 SH203-C		3	6	1	SH 203-C 6	2CDS213001R0064	76,40
			10	1	SH 203-C 10	2CDS213001R0104	72,70
			16	1	SH 203-C 16	2CDS213001R0164	72,70
			20	1	SH 203-C 20	2CDS213001R0204	72,70
			25	1	SH 203-C 25	2CDS213001R0254	72,70
			32	1	SH 203-C 32	2CDS213001R0324	79,90
			40	1	SH 203-C 40	2CDS213001R0404	96,30
			50	1	SH 203-C 50	2CDS213001R0504	132,00
			63	1	SH 203-C 63	2CDS213001R0634	144,00
			U_{Bmax} AC: 440 V ~				
Nötr kesmeli  SH201-C NA		1+N	6	5	SH 201-C 6 NA	2CDS211103R0064	51,80
			10	5	SH 201-C 10 NA	2CDS211103R0104	43,80
			16	5	SH 201-C 16 NA	2CDS211103R0164	43,80
			20	5	SH 201-C 20 NA	2CDS211103R0204	43,80
			25	5	SH 201-C 25 NA	2CDS211103R0254	43,80
			32	5	SH 201-C 32 NA	2CDS211103R0324	49,00
			40	5	SH 201-C 40 NA	2CDS211103R0404	56,00
			50	5	SH 201-C 50 NA	2CDS211103R0504	74,30
			63	5	SH 201-C 63 NA	2CDS211103R0634	80,90
			U_{Bmax} AC: 253 V ~				
Nötr kesmeli  SH203-C NA		3+N	6	1	SH 203-C 6 NA	2CDS213103R0064	127,00
			10	1	SH 203-C 10 NA	2CDS213103R0104	108,00
			16	1	SH 203-C 16 NA	2CDS213103R0164	108,00
			20	1	SH 203-C 20 NA	2CDS213103R0204	108,00
			25	1	SH 203-C 25 NA	2CDS213103R0254	108,00
			32	1	SH 203-C 32 NA	2CDS213103R0324	121,00
			40	1	SH 203-C 40 NA	2CDS213103R0404	138,00
			50	1	SH 203-C 50 NA	2CDS213103R0504	183,00
			63	1	SH 203-C 63 NA	2CDS213103R0634	199,00
			U_{Bmax} AC: 440 V ~				

System Pro M ürünleri

Otomatik sigortalar

S 200-B eğrisi standart: IEC/EN 60898, IEC/EN 60947-2 Icn=6kA







B	Kullanım alanı   	Kutup sayısı	Nominal akımı (A)	Minimum sipariş adedi	Tipi	Kodu	Fiyatı TL/adet
 S201-B16		1	6	10	S 201-B 6	2CDS251001R0065	21,30
			10	10	S 201-B 10	2CDS251001R0105	21,30
			16	10	S 201-B 16	2CDS251001R1165	21,30
			20	10	S 201-B 20	2CDS251001R0205	21,30
			25	10	S 201-B 25	2CDS251001R0255	21,30
			32	10	S 201-B 32	2CDS251001R0325	23,90
			40	10	S 201-B 40	2CDS251001R0405	30,90
			50	10	S 201-B 50	2CDS251001R0505	35,70
			63	10	S 201-B 63	2CDS251001R0635	46,80
			80	10	S 201-B 80	2CDS251001R0805	111,00
			100	10	S 201-B 100	2CDS251001R0825	129,00
 S203-B16		3	6	1	S 203-B 6	2CDS253001R0065	93,70
			10	1	S 203-B 10	2CDS253001R0105	93,70
			16	1	S 203-B 16	2CDS253001R0165	93,70
			20	1	S 203-B 20	2CDS253001R0205	93,70
			25	1	S 203-B 25	2CDS253001R0255	93,70
			32	1	S 203-B 32	2CDS253001R0325	95,30
			40	1	S 203-B 40	2CDS253001R0405	99,10
			50	1	S 203-B 50	2CDS253001R0505	143,00
			63	1	S 203-B 63	2CDS253001R0635	161,00
			80	1	S 203-B 80	2CDS253001R0805	365,00
			100	1	S 203-B 100	2CDS253001R0825	409,00

80 ve 100A. ürünler yalnızca AC çalışma gerilimine uygundur.

System Pro M ürünleri

Otomatik sigortalar

S 200-C eğrisi standart: IEC/EN 60898, IEC/EN 60947-2 Icn=6kA





C	Kullanım alanı   	Kutup sayısı	Nominal akımı (A)	Minimum sipariş adedi	Tipi	Kodu	Fiyatı TL/adet			
								6kA		
 S201-C16		1	1	10	S 201-C 1	2CDS251001R0014	24,10			
			2	10	S 201-C 2	2CDS251001R0024	23,40			
			3	10	S 201-C 3	2CDS251001R0034	23,40			
			4	10	S 201-C 4	2CDS251001R0044	23,40			
			6	10	S 201-C 6	2CDS251001R0064	19,90			
			10	10	S 201-C 10	2CDS251001R0104	19,90			
			16	10	S 201-C 16	2CDS251001R0164	19,90			
			20	10	S 201-C 20	2CDS251001R0204	19,90			
			25	10	S 201-C 25	2CDS251001R0254	19,90			
			32	10	S 201-C 32	2CDS251001R0324	22,10			
			40	10	S 201-C 40	2CDS251001R0404	28,40			
			50	10	S 201-C 50	2CDS251001R0504	32,80			
			63	10	S 201-C 63	2CDS251001R0634	43,00			
			80	10	S 201-C 80	2CDS251001R0804	100,00			
			100	10	S 201-C 100	2CDS251001R0824	121,00			
			 S202-C16		2	1	5	S 202-C 1	2CDS252001R0014	71,80
						2	5	S 202-C 2	2CDS252001R0024	71,80
3	5	S 202-C 3				2CDS252001R0034	71,80			
4	5	S 202-C 4				2CDS252001R0044	71,80			
6	5	S 202-C 6				2CDS252001R0064	62,90			
10	5	S 202-C 10				2CDS252001R0104	62,90			
16	5	S 202-C 16				2CDS252001R0164	62,90			
20	5	S 202-C 20				2CDS252001R0204	62,90			
25	5	S 202-C 25				2CDS252001R0254	62,90			
32	5	S 202-C 32				2CDS252001R0324	69,00			
40	5	S 202-C 40				2CDS252001R0404	75,30			
50	5	S 202-C 50				2CDS252001R0504	101,00			
 S203-C16		3				1	1	S 203-C 1	2CDS253001R0014	109,00
			2	1	S 203-C 2	2CDS253001R0024	105,00			
			3	1	S 203-C 3	2CDS253001R0034	105,00			
			4	1	S 203-C 4	2CDS253001R0044	105,00			
			6	1	S 203-C 6	2CDS253001R0064	87,10			
			10	1	S 203-C 10	2CDS253001R0104	87,10			
			16	1	S 203-C 16	2CDS253001R0164	87,10			
			20	1	S 203-C 20	2CDS253001R0204	87,10			
			25	1	S 203-C 25	2CDS253001R0254	87,10			
			32	1	S 203-C 32	2CDS253001R0324	88,90			
			40	1	S 203-C 40	2CDS253001R0404	96,70			
			50	1	S 203-C 50	2CDS253001R0504	132,00			
			 S204-C16		4	1	1	S 204-C 1	2CDS254001R0014	148,00
2	1	S 204-C 2				2CDS254001R0024	140,00			
3	1	S 204-C 3				2CDS254001R0034	140,00			
4	1	S 204-C 4				2CDS254001R0044	140,00			
6	1	S 204-C 6				2CDS254001R0064	125,00			
10	1	S 204-C 10				2CDS254001R0104	125,00			
16	1	S 204-C 16				2CDS254001R0164	125,00			
20	1	S 204-C 20				2CDS254001R0204	125,00			
25	1	S 204-C 25				2CDS254001R0254	125,00			
32	1	S 204-C 32				2CDS254001R0324	129,00			
40	1	S 204-C 40				2CDS254001R0404	144,00			
50	1	S 204-C 50				2CDS254001R0504	199,00			
U _{Bmax} AC: 253 V ~ DC: 72 V ---						63	10	S 201-C 63	2CDS251001R0634	43,00
			80	10	S 201-C 80	2CDS251001R0804	100,00			
			100	10	S 201-C 100	2CDS251001R0824	121,00			
			63	5	S 202-C 63	2CDS252001R0634	125,00			
			80	5	S 202-C 80	2CDS252001R0804	265,00			
U _{Bmax} AC: 440 V ~ DC: 125 V ---			100	5	S 202-C 100	2CDS252001R0824	304,00			
			1	1	S 203-C 1	2CDS253001R0014	109,00			
			2	1	S 203-C 2	2CDS253001R0024	105,00			
			3	1	S 203-C 3	2CDS253001R0034	105,00			
			4	1	S 203-C 4	2CDS253001R0044	105,00			
U _{Bmax} AC: 440 V ~ DC: 125 V ---			6	1	S 203-C 6	2CDS253001R0064	87,10			
			10	1	S 203-C 10	2CDS253001R0104	87,10			
			16	1	S 203-C 16	2CDS253001R0164	87,10			
			20	1	S 203-C 20	2CDS253001R0204	87,10			
			25	1	S 203-C 25	2CDS253001R0254	87,10			
U _{Bmax} AC: 440 V ~ DC: 125 V ---			32	1	S 203-C 32	2CDS253001R0324	88,90			
			40	1	S 203-C 40	2CDS253001R0404	96,70			
			50	1	S 203-C 50	2CDS253001R0504	132,00			
			63	1	S 203-C 63	2CDS253001R0634	148,00			
			80	1	S 203-C 80	2CDS253001R0804	314,00			
U _{Bmax} AC: 440 V ~ DC: 125 V ---			100	1	S 203-C 100	2CDS253001R0824	339,00			
			1	1	S 204-C 1	2CDS254001R0014	148,00			
			2	1	S 204-C 2	2CDS254001R0024	140,00			
			3	1	S 204-C 3	2CDS254001R0034	140,00			
			4	1	S 204-C 4	2CDS254001R0044	140,00			
U _{Bmax} AC: 440 V ~ DC: 125 V ---			6	1	S 204-C 6	2CDS254001R0064	125,00			
			10	1	S 204-C 10	2CDS254001R0104	125,00			
			16	1	S 204-C 16	2CDS254001R0164	125,00			
			20	1	S 204-C 20	2CDS254001R0204	125,00			
			25	1	S 204-C 25	2CDS254001R0254	125,00			
U _{Bmax} AC: 440 V ~ DC: 125 V ---			32	1	S 204-C 32	2CDS254001R0324	129,00			
			40	1	S 204-C 40	2CDS254001R0404	144,00			
			50	1	S 204-C 50	2CDS254001R0504	199,00			
			63	1	S 204-C 63	2CDS254001R0634	210,00			
			80	1	S 204-C 80	2CDS254001R0804	444,00			
U _{Bmax} AC: 440 V ~ DC: 125 V ---			100	1	S 204-C 100	2CDS254001R0824	479,00			
			100	1	S 204-C 100	2CDS254001R0824	479,00			

U_{Bmax} 125 V --- 2 kutup seri bağlanıyor
80 ve 100A. ürünler yalnızca AC çalışma gerilimine uygundur.

System Pro M ürünleri

Otomatik sigortalar







S 200 M-B eğrisi standart: IEC/EN 60898, IEC/EN 60947-2 Icn=10kA

B	Kullanım alanı   	Kutup sayısı	Nominal akımı (A)	Minimum sipariş adedi	Tipi	Kodu	Fiyatı TL/adet
 S201M-B16		1	6	10	S 201 M-B 6	2CDS271001R0065	40,00
			10	10	S 201 M-B 10	2CDS271001R0105	33,90
			16	10	S 201 M-B 16	2CDS271001R0165	33,90
			20	10	S 201 M-B 20	2CDS271001R0205	33,90
			25	10	S 201 M-B 25	2CDS271001R0255	33,90
			32	10	S 201 M-B 32	2CDS271001R0325	37,90
			40	10	S 201 M-B 40	2CDS271001R0405	43,30
			50	10	S 201 M-B 50	2CDS271001R0505	57,40
			63	10	S 201 M-B 63	2CDS271001R0635	62,40
			U _{Bmax} AC: 253 V ~ DC: 72 V ...				
 S203M-B16		3	6	1	S 203 M-B 6	2CDS273001R0065	146,00
			10	1	S 203 M-B 10	2CDS273001R0105	124,00
			16	1	S 203 M-B 16	2CDS273001R0165	124,00
			20	1	S 203 M-B 20	2CDS273001R0205	124,00
			25	1	S 203 M-B 25	2CDS273001R0255	124,00
			32	1	S 203 M-B 32	2CDS273001R0325	138,00
			40	1	S 203 M-B 40	2CDS273001R0405	158,00
			50	1	S 203 M-B 50	2CDS273001R0505	210,00
			63	1	S 203 M-B 63	2CDS273001R0635	230,00
			U _{Bmax} AC: 440 V ~				

System Pro M ürünleri

Otomatik sigortalar

S 200 M-C eğrisi standart: IEC/EN 60898, IEC/EN 60947-2 I_{cn}=10kA

C	Kullanım alanı   	Kutup sayısı	Nominal akımı (A)	Minimum sipariş adedi	Tipi	Kodu	Fiyatı TL/adet
 S201M-C16		1	1	10	S 201 M-C 1	2CDS271001R0014	38,20
			2	10	S 201 M-C 2	2CDS271001R0024	36,50
			3	10	S 201 M-C 3	2CDS271001R0034	36,50
			4	10	S 201 M-C 4	2CDS271001R0044	36,50
			6	10	S 201 M-C 6	2CDS271001R0064	32,20
			10	10	S 201 M-C 10	2CDS271001R0104	32,20
			16	10	S 201 M-C 16	2CDS271001R0164	32,20
			20	10	S 201 M-C 20	2CDS271001R0204	32,20
			25	10	S 201 M-C 25	2CDS271001R0254	32,20
			32	10	S 201 M-C 32	2CDS271001R0324	34,90
			40	10	S 201 M-C 40	2CDS271001R0404	45,50
			50	10	S 201 M-C 50	2CDS271001R0504	52,20
			63	10	S 201 M-C 63	2CDS271001R0634	68,50
			U _{Bmax} AC: 253 V ~ DC: 72 V ---				
 S202M-C16		2	1	5	S 202 M-C 1	2CDS272001R0014	105,00
			2	5	S 202 M-C 2	2CDS272001R0024	101,00
			3	5	S 202 M-C 3	2CDS272001R0034	101,00
			4	5	S 202 M-C 4	2CDS272001R0044	101,00
			6	5	S 202 M-C 6	2CDS272001R0064	88,50
			10	5	S 202 M-C 10	2CDS272001R0104	88,50
			16	5	S 202 M-C 16	2CDS272001R0164	88,50
			20	5	S 202 M-C 20	2CDS272001R0204	88,50
			25	5	S 202 M-C 25	2CDS272001R0254	88,50
			32	5	S 202 M-C 32	2CDS272001R0324	97,00
			40	5	S 202 M-C 40	2CDS272001R0404	107,00
			50	5	S 202 M-C 50	2CDS272001R0504	141,00
			63	5	S 202 M-C 63	2CDS272001R0634	178,00
			U _{Bmax} AC: 440 V ~ DC: 125 V ---				
 S203M-C16		3	1	1	S 203 M-C 1	2CDS273001R0014	167,00
			2	1	S 203 M-C 2	2CDS273001R0024	161,00
			3	1	S 203 M-C 3	2CDS273001R0034	161,00
			4	1	S 203 M-C 4	2CDS273001R0044	161,00
			6	1	S 203 M-C 6	2CDS273001R0064	133,00
			10	1	S 203 M-C 10	2CDS273001R0104	133,00
			16	1	S 203 M-C 16	2CDS273001R0164	133,00
			20	1	S 203 M-C 20	2CDS273001R0204	133,00
			25	1	S 203 M-C 25	2CDS273001R0254	133,00
			32	1	S 203 M-C 32	2CDS273001R0324	136,00
			40	1	S 203 M-C 40	2CDS273001R0404	141,00
			50	1	S 203 M-C 50	2CDS273001R0504	200,00
			63	1	S 203 M-C 63	2CDS273001R0634	227,00
			U _{Bmax} AC: 440 V ~				
 S204M-C16		4	1	1	S 204 M-C 1	2CDS274001R0014	195,00
			2	1	S 204 M-C 2	2CDS274001R0024	183,00
			3	1	S 204 M-C 3	2CDS274001R0034	183,00
			4	1	S 204 M-C 4	2CDS274001R0044	183,00
			6	1	S 204 M-C 6	2CDS274001R0064	164,00
			10	1	S 204 M-C 10	2CDS274001R0104	164,00
			16	1	S 204 M-C 16	2CDS274001R0164	164,00
			20	1	S 204 M-C 20	2CDS274001R0204	164,00
			25	1	S 204 M-C 25	2CDS274001R0254	164,00
			32	1	S 204 M-C 32	2CDS274001R0324	168,00
			40	1	S 204 M-C 40	2CDS274001R0404	188,00
			50	1	S 204 M-C 50	2CDS274001R0504	256,00
			63	1	S 204 M-C 63	2CDS274001R0634	277,00
			U _{Bmax} AC: 440 V ~ DC: 125 V ---				

U_{Bmax} 125 V --- 2 kutup seri bağlanıyor

System Pro M ürünleri

Otomatik sigortalar

S800B-C eğrisi standart: IEC/EN 60947-2 Icn=10kA

C	Kullanım alanı	Kutup sayısı	Nominal akımı (A)	Minimum sipariş adedi	Tipi	Kodu	Fiyatı TL/adet
	10kA	1	80	1	S801B-C 80	2CCS811001R0804	114,00
			100	1	S801B-C 100	2CCS811001R0824	131,00
			125	1	S801B-C 125	2CCS811001R0844	141,00
		3	80	1	S803B-C 80	2CCS813001R0804	393,00
			100	1	S803B-C 100	2CCS813001R0824	417,00
			125	1	S803B-C 125	2CCS813001R0844	440,00

S 200 M UC-C eğrisi evrensel akım AC/DC otomatik sigorta standart: IEC/EN 60898, IEC/EN 60947-2 Icn=10kA





B	Kullanım alanı	Kutup sayısı	Nominal akımı (A)	Minimum sipariş adedi	Tipi	Kodu	Fiyatı TL/adet	
	10kA	1	0,5	10	S 201 M-C 0,5UC	2CDS271061R0984	151,00	
			1	10	S 201 M-C 1UC	2CDS271061R0014	141,00	
			1,6	10	S 201 M-C 1,6UC	2CDS271061R0974	141,00	
			2	10	S 201 M-C 2UC	2CDS271061R0024	140,00	
			3	10	S 201 M-C 3UC	2CDS271061R0034	140,00	
			4	10	S 201 M-C 4UC	2CDS271061R0044	133,00	
			6	10	S 201 M-C 6UC	2CDS271061R0064	133,00	
			8	10	S 201 M-C 8UC	2CDS271061R0084	133,00	
			10	10	S 201 M-C 10UC	2CDS271061R0104	124,00	
			13	10	S 201 M-C 13UC	2CDS271061R0134	124,00	
			16	10	S 201 M-C 16UC	2CDS271061R0164	124,00	
			20	10	S 201 M-C 20UC	2CDS271061R0204	124,00	
			25	10	S 201 M-C 25UC	2CDS271061R0254	134,00	
			32	10	S 201 M-C 32UC	2CDS271061R0324	137,00	
			40	10	S 201 M-C 40UC	2CDS271061R0404	162,00	
			50	10	S 201 M-C 50UC	2CDS271061R0504	183,00	
			63	10	S 201 M-C 63UC	2CDS271061R0634	190,00	
			2	0,5	1	S 202 M-C 0,5UC	2CDS272061R0984	302,00
				1	1	S 202 M-C 1UC	2CDS272061R0014	283,00
				1,6	1	S 202 M-C 1,6UC	2CDS272061R0974	283,00
		2	1	S 202 M-C 2UC	2CDS272061R0024	279,00		
		3	1	S 202 M-C 3UC	2CDS272061R0034	279,00		
		4	1	S 202 M-C 4UC	2CDS272061R0044	263,00		
		6	1	S 202 M-C 6UC	2CDS272061R0064	263,00		
		8	1	S 202 M-C 8UC	2CDS272061R0084	263,00		
		10	1	S 202 M-C 10UC	2CDS272061R0104	248,00		
		13	1	S 202 M-C 13UC	2CDS272061R0134	248,00		
		16	1	S 202 M-C 16UC	2CDS272061R0164	248,00		
		20	1	S 202 M-C 20UC	2CDS272061R0204	248,00		
		25	1	S 202 M-C 25UC	2CDS272061R0254	270,00		
		32	1	S 202 M-C 32UC	2CDS272061R0324	273,00		
		40	1	S 202 M-C 40UC	2CDS272061R0404	322,00		
		50	1	S 202 M-C 50UC	2CDS272061R0504	364,00		
		63	1	S 202 M-C 63UC	2CDS272061R0634	379,00		

Not: Standart S200 serisi tek kutuplu otomatik sigortaları 72V DC gerilimine kadar kullanmak mümkündür. Bu gerilim üzerinde, 220V DC gerilime kadar olan ihtiyaçlarınız için S200M UC serisini kullanmanız uygun olacaktır.





System Pro M ürünleri

RCCB - Toprak kaçak akım koruma anahtarları





FH 200 AC tipi standart: IEC/EN 61008 (AC kaçak akımlara karşı koruma)

AC	Kullanım alanı   			Minimum sipariş adedi	Tipi	Kodu	Fiyatı TL/adet
	Kutup sayısı	Hassasiyet (mA)	Nominal akımı (A)				
 FH202 AC	2	30	25	6	FH202 AC-25/0.03	2CSF202004R1250	108,00
			40	6	FH202 AC-40/0.03	2CSF202004R1400	114,00
			63	6	FH202 AC-63/0.03	2CSF202004R1630	159,00
		300	25	6	FH202 AC-25/0.3	2CSF202003R3250	107,00
			40	6	FH202 AC-40/0.3	2CSF202003R3400	114,00
			63	6	FH202 AC-63/0.3	2CSF202003R3630	143,00
 FH204 AC	4	30	25	3	FH204 AC-25/0.03	2CSF204004R1250	157,00
			40	3	FH204 AC-40/0.03	2CSF204004R1400	163,00
			63	3	FH204 AC-63/0.03	2CSF204004R1630	200,00
		300	25	3	FH204 AC-25/0.3	2CSF204003R3250	147,00
			40	3	FH204 AC-40/0.3	2CSF204003R3400	154,00
			63	3	FH204 AC-63/0.3	2CSF204003R3630	182,00

F 200 AC tipi standart: IEC/EN 61008 (AC kaçak akımlara karşı koruma)

AC	Kullanım alanı   			Minimum sipariş adedi	Tipi	Kodu	Fiyatı TL/adet
	Kutup sayısı	Hassasiyet (mA)	Nominal akımı (A)				
 F202 AC	2	30	80	6	F202 AC-80/0.03	2CSF202001R1800	297,00
			100	6	F202 AC-100/0.03	2CSF202001R1900	454,00
		300	80	6	F202 AC-80/0.3	2CSF202001R3800	209,00
			100	6	F202 AC-100/0.3	2CSF202001R3900	325,00
 F204 AC	4	30	80	3	F204 AC-80/0.03	2CSF204001R1800	442,00
			100	3	F204 AC-100/0.03	2CSF204001R1900	717,00
			125	3	F204 AC-125/0.03	2CSF204001R1950	1.603,00
		300	80	3	F204 AC-80/0.3	2CSF204001R3800	312,00
			100	3	F204 AC-100/0.3	2CSF204001R3900	535,00
			125	3	F204 AC-125/0.3	2CSF204001R3950	1.343,00



FH 200 A tipi standart: IEC/EN 61008 (AC ve DC puls kaçak akımlara karşı koruma)

A	Kullanım alanı   			Minimum sipariş adedi	Tipi	Kodu	Fiyatı TL/adet
	Kutup sayısı	Hassasiyet (mA)	Nominal akımı (A)				
 FH202 A	2	30	25	6	FH202 A-25/0.03	2CSF202102R1250	176,00
			40	6	FH202 A-40/0.03	2CSF202102R1400	186,00
			63	6	FH202 A-63/0.03	2CSF202102R1630	252,00
 FH204 A	4	30	25	3	FH204 A-25/0.03	2CSF204102R1250	258,00
			40	3	FH204 A-40/0.03	2CSF204102R1400	273,00
			63	3	FH204 A-63/0.03	2CSF204102R1630	311,00



System Pro M ürünleri

RCCB - Toprak kaçak akım koruma anahtarları

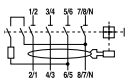
F 200 A selektif tipi standart: IEC/EN 61008 (AC ve DC puls kaçak akımlara karşı koruma ve selektivite)

A	Kullanım alanı	Kutup sayısı	Hassasiyet (mA)	Nominal akımı (A)	Minimum sipariş adedi	Tipi	Kodu	Fiyatı TL/adet
 F202 A S		2	300	40	6	F202 A S-40/0.3	2CSF202201R3400	402,00
				63	6	F202 A S-63/0.3	2CSF202201R3630	421,00
				100	6	F202 A S-100/0.3	2CSF202201R3900	942,00
 F204 A S		4	300	40	3	F204 A S-40/0.3	2CSF204201R3400	626,00
				63	3	F204 A S-63/0.3	2CSF204201R3630	661,00
				100	3	F204 A S-100/0.3	2CSF204201R3900	1.364,00

F 200 A APR tipi standart: IEC/EN 61008 (Yıldırım darbeleri ve elektriksel parazitlerde istenmeyen açmalara karşı dayanıklı özel tip, AC ve DC puls kaçak akımlara karşı koruma)

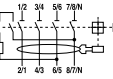
A	Kullanım alanı	Kutup sayısı	Hassasiyet (mA)	Nominal akımı (A)	Minimum sipariş adedi	Tipi	Kodu	Fiyatı TL/adet
 F202 A APR		2	30	25	6	F202 A-25/0.03 AP-R	2CSF202401R1250	301,00
				40	6	F202 A-40/0.03 AP-R	2CSF202401R1400	321,00
				63	6	F202 A-63/0.03 AP-R	2CSF202401R1630	385,00
				80	6	F202 A-80/0.03 AP-R	2CSF202401R1800	687,00
				100	6	F202 A-100/0.03 AP-R	2CSF202401R1900	1.039,00
 F204 A APR		4	30	25	3	F204 A-25/0.03 AP-R	2CSF204401R1250	424,00
				40	3	F204 A-40/0.03 AP-R	2CSF204401R1400	430,00
				63	3	F204 A-63/0.03 AP-R	2CSF204401R1630	515,00
				80	3	F204 A-80/0.03 AP-R	2CSF204401R1800	1.000,00
				100	3	F204 A-100/0.03 AP-R	2CSF204401R1900	1.000,00

Asansörlerde kullanıma uygun tip



System Pro M ürünleri

RCCB - Toprak kaçak akım koruma anahtarları

YENİ

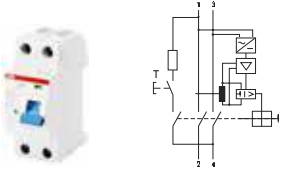

F 200 B tipi standart: IEC/EN 61008, IEC 62423

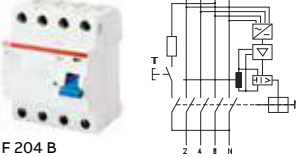
(3-fazlı frekans konvertörleri, fotovoltaik invertörler, UPS sistemleri ve elektromedikal cihazlarda oluşabilen sabit DC kaçak akımlara karşı koruma)

B	Kullanım alanı	Kutup sayısı	Hassasiyet (mA)	Nominal akımı (A)	Minimum sipariş adedi	Tipi	Kodu	Fiyatı TL/adet	
 F 202 B		2	30	16	1	F202 B-16/0.03	2CSF202592R1160	907,00	
				25	1	F202 B-25/0.03	2CSF202592R1250	907,00	
				40	1	F202 B-40/0.03	2CSF202592R1400	923,00	
				63	1	F202 B-63/0.03	2CSF202592R1630	1.364,00	
				300	16	1	F202 B-16/0.3	2CSF202592R3160	907,00
					25	1	F202 B-25/0.3	2CSF202592R3250	907,00
					40	1	F202 B-40/0.3	2CSF202592R3400	921,00
					63	1	F202 B-63/0.3	2CSF202592R3630	1.205,00
					 F 204 B	4	30	25	1
40	1	F204 B-40/0.03	2CSF204592R1400	1.243,00					
63	1	F204 B-63/0.03	2CSF204592R1630	1.728,00					
300	25	1	F204 B-25/0.3	2CSF204592R3250				1.100,00	
	40	1	F204 B-40/0.3	2CSF204592R3400				1.138,00	
	63	1	F204 B-63/0.3	2CSF204592R3630				1.555,00	

RCD - Toprak kaçak akım koruma blokları

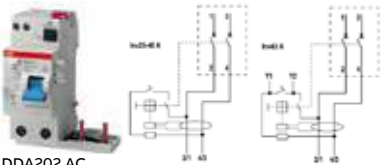

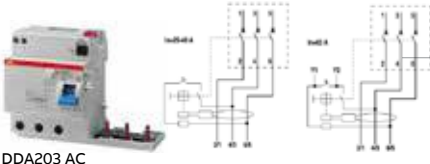
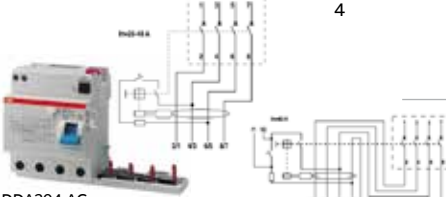

DDA 200 AC tipi standart: IEC/EN 61009 Ann. G

AC	Kullanım alanı	Kutup sayısı	Hassasiyet (mA)	Nominal akımı (A)	Minimum sipariş adedi	Tipi	Kodu	Fiyatı TL/adet	
 DDA202 AC		2	30	25	1	DDA202 AC-25/0.03	2CSB202001R1250	249,00	
				40	1	DDA202 AC-40/0.03	2CSB202001R1400	249,00	
				63	1	DDA202 AC-63/0.03	2CSB202001R1630	249,00	
				300	25	1	DDA202 AC-25/0.3	2CSB202001R3250	223,00
					40	1	DDA202 AC-40/0.3	2CSB202001R3400	223,00
					63	1	DDA202 AC-63/0.3	2CSB202001R3630	223,00
 DDA203 AC	3	30	25	1	DDA203 AC-25/0.03	2CSB203001R1250	270,00		
			40	1	DDA203 AC-40/0.03	2CSB203001R1400	270,00		
			63	1	DDA203 AC-63/0.03	2CSB203001R1630	270,00		
			300	25	1	DDA203 AC-25/0.3	2CSB203001R3250	259,00	
				40	1	DDA203 AC-40/0.3	2CSB203001R3400	259,00	
				63	1	DDA203 AC-63/0.3	2CSB203001R3630	259,00	
 DDA204 AC	4	30	25	1	DDA204 AC-25/0.03	2CSB204001R1250	308,00		
			40	1	DDA204 AC-40/0.03	2CSB204001R1400	308,00		
			63	1	DDA204 AC-63/0.03	2CSB204001R1630	308,00		
			300	25	1	DDA204 AC-25/0.3	2CSB204001R3250	304,00	
				40	1	DDA204 AC-40/0.3	2CSB204001R3400	304,00	
				63	1	DDA204 AC-63/0.3	2CSB204001R3630	304,00	

System Pro M ürünleri





RCBO - Aşırı akım korumalı kaçak akım cihazları

DS201 AC tipi C eğrisi standart IEC/EN 61009 Icn=6kA

AC	Kullanım alanı   			Minimum sipariş adedi	Tipi	Kodu	Fiyatı TL/adet	
	Kutup sayısı	Hassasiyet (mA)	Nominal akımı (A)					
 DS201 AC	1P+N	30	6	5	DS201 C6 AC30	2CSR255040R1064	188,00	
			10	5	DS201 C10 AC30	2CSR255040R1104	176,00	
			16	5	DS201 C16 AC30	2CSR255040R1164	176,00	
			20	5	DS201 C20 AC30	2CSR255040R1204	176,00	
			25	5	DS201 C25 AC30	2CSR255040R1254	176,00	
			32	5	DS201 C32 AC30	2CSR255040R1324	176,00	
			40	5	DS201 C40 AC30	2CSR255040R1404	195,00	
			300	6	5	DS201 C6 AC300	2CSR255040R3064	192,00
				10	5	DS201 C10 AC300	2CSR255040R3104	192,00
				16	5	DS201 C16 AC300	2CSR255040R3164	192,00
	20	5		DS201 C20 AC300	2CSR255040R3204	192,00		
	25	5		DS201 C25 AC300	2CSR255040R3254	192,00		
	32	5		DS201 C32 AC300	2CSR255040R3324	192,00		
				40	5	DS201 C40 AC300	2CSR255040R3404	209,00

YENİ



DS203NC AC tipi C eğrisi standart IEC/EN 61009 Icn=6kA

AC	Kullanım alanı   			Minimum sipariş adedi	Tipi	Kodu	Fiyatı TL/adet	
	Kutup sayısı	Hassasiyet (mA)	Nominal akımı (A)					
 DS203NC	3P+N	30	6	1	DS203NC C6 AC30	2CSR256040R1064	588,00	
			10	1	DS203NC C10 AC30	2CSR256040R1104	588,00	
			16	1	DS203NC C16 AC30	2CSR256040R1164	588,00	
			20	1	DS203NC C20 AC30	2CSR256040R1204	588,00	
			25	1	DS203NC C25 AC30	2CSR256040R1254	588,00	
			32	1	DS203NC C32 AC30	2CSR256040R1324	588,00	
			300	6	1	DS203NC C6 AC300	2CSR256040R3064	581,00
				10	1	DS203NC C10 AC300	2CSR256040R3104	581,00
				16	1	DS203NC C16 AC300	2CSR256040R3164	581,00
				20	1	DS203NC C20 AC300	2CSR256040R3204	581,00
				25	1	DS203NC C25 AC300	2CSR256040R3254	581,00
				32	1	DS203NC C32 AC300	2CSR256040R3324	581,00

System Pro M ürünleri

Otomatik sigorta ve kaçak akım koruma cihazları için aksesuarlar

Aksesuarlar

	Tanımı	Uyumlu seriler	Minimum sipariş adedi	Tipi	Kodu	Fiyatı TL/adet	
	Trip sinyal /yardımcı kontak	1A/K (sağa monteli)	1	S2C-S/H6R	2CDS200922R0001	77,00	
	Yardımcı kontak	1A/K (sağa monteli)	1	S2C-H6R	2CDS200912R0001	55,70	
	Yardımcı kontak	1NA+1NK (sağa monteli)	1	S2C-H6-11R	2CDS200946R0001	66,90	
	Yardımcı kontak	1NA+1NK (sola monteli)	1	S2C-H11L	2CDS200936R0001	67,60	
	Yardımcı kontak	2NA (sağa monteli)	1	S2C-H6-20R	2CDS200946R0002	66,90	
	Yardımcı kontak	2NK (sağa monteli)	1	S2C-H6-02R	2CDS200946R0003	66,90	
	Yardımcı kontak	2NA (sola monteli)	1	S2C-H20L	2CDS200936R0002	67,60	
	Yardımcı kontak	2NK (sola monteli)	1	S2C-H02L	2CDS200936R0003	67,60	
	Yardımcı kontak	1NK (alt terminal bağlantılı)	1	S2C-H01	2CDS200970R0001	33,90	
	Yardımcı kontak	1NA (alt terminal bağlantılı)	1	S2C-H10	2CDS200970R0002	33,90	
	Açma bobini	AC/DC 12...60V	S200, DS200	1	S2C-A1	2CDS200909R0001	132,00
		AC 110...415V		1	S2C-A2	2CDS200909R0002	132,00
		DC 110...250V					
	Açma bobini	AC/DC 12...60V	F200, DS201	1	F2C-A1	2CSS200933R0011	213,00
		AC 110...415V		1	F2C-A2	2CSS200933R0012	213,00
		DC 110...250V					
Düşük gerilim bobini	AC 24V	S200, SN201, F200, DS200	1	S2C-UA 24 AC	2CSS200911R0002	270,00	
	AC 110V		1	S2C-UA110	2CSS200911R0004	270,00	
	AC 230V		1	S2C-UA 230 AC	2CSS200911R0005	276,00	
Elle kumanda edilen nötr		S200 serisi (maks. 40A)	1	S2C-NT	2CDS200918R0001	41,40	
Soket kaidesi	(Kutup başına 1 ad., maks.63A.)	S200, SN201, F200, DS200	1	S2C-EST	2CSS200999R0001	140,00	
Asma kilit adaptörü		DS201, S200, S280, SH200 serisi	1	SA 1	GJF1101903R0001	18,50	
Asma kilit	(2 anahtarlı)		1	SA 2	GJF1101903R0002	45,90	
	Trip sinyal/yardımcı kontak	1A/K	1	S800-AUX/ALT	2CCS800900R0021	138,00	
	Yardımcı kontak	2A/K	1	S800-AUX	2CCS800900R0011	129,00	
	Açma bobini	100...250 VAC/DC	S800	1	S800-SOR250	2CCS800900R0211	225,00
		24 VAC/DC		1	S800-SOR24	2CCS800900R0191	225,00
	Düşük gerilim bobini	24...36 VAC/DC		1	S800-UVR36	2CCS800900R0241	406,00
		110.130 VAC/DC		1	S800-UVR130	2CCS800900R0261	406,00
220.250 VAC/DC		1		S800-UVR250	2CCS800900R0271	406,00	



S2C-UA



S2C-H10



S2C-EST



SA1

Kaçak akım röleleri için otomatik kapama üniteleri

Kaçak akım röleleri için otomatik kapama üniteleri

	Tanımı	Minimum sipariş adedi	Tipi	Kodu	Fiyatı TL/adet
	2 ve 4 kutuplu F200 serisi için	1	F2C-ARI	2CSF200996R0013	1.537,00
	2 kutuplu FH200 ve F200 serisi için, 30mA hassasiyet	1	F2C-ARH	2CSF200992R0005	678,00

F2C-ARI

F2C-ARH

System Pro M ürünleri

Otomatik sigorta ve kaçak akım koruma cihazları için aksesuarlar

Baralar

Tanımı	Minimum sipariş adedi	Tipi	Kodu	Fiyatı TL/adet
Baralar (sadece kompakt seride kullanılabilir)				
1, 2, 3 ve 4 kutuplu baralar (kesilebilir)				
6 mm2- 57 modül-1 faz	50	PS 1/57/6	2CDL210005R0657	47,60
10 mm2- 60 modül-1 faz	20	PS 1/60	2CDL210001R1060	69,20
16 mm2- 60 modül-1 faz	20	PS 1/60/16	2CDL210001R1660	72,70
10 mm2- 12 modül-2 faz	50	PS 2/12	2CDL220001R1012	66,60
10 mm2- 58 modül-2 faz	10	PS 2/58	2CDL220001R1058	105,00
16 mm2- 58 modül-2 faz	10	PS 2/58/16	2CDL220001R1658	124,00
10 mm2- 12 modül-3 faz	50	PS 3/12	2CDL230001R1012	76,40
16 mm2- 12 modül-3 faz	50	PS 3/12/16	2CDL230001R1612	85,70
10 mm2- 12 modül-3 faz	50	PS 3/12 FI	2CDL230002R1012	95,80
10 mm2- 12 modül-4 faz	30	PS 4/12	2CDL240101R1012	95,80
16 mm2- 12 modül-4 faz	30	PS 4/12/16	2CDL240101R1612	114,00
10 mm2- 12 modül-4 faz	30	PS 4/12 NA	2CDL240213R1012	114,00
10 mm2- 58 modül-4 faz	10	PS 4/58 N	2CDL240101R1058	276,00
10 mm2- 60 modül-4 faz	10	PS 4/60	2CDL240101R1060	248,00
16 mm2- 60 modül-4 faz	10	PS 4/60/16	2CDL240101R1660	248,00
Bara aksesuarları				
Nihayet kapağı	50	PS-END	2CDL200001R0001	3,92
Şok koruma 5 bölüm	10	SZ-BSK	2CDL200001R0011	6,86

Not: PS 1/60 ve PS 1/60/16 baralarında nihayet kapağı gerekmemektedir.
PS 2/.. ve PS 3/.. için PS END nihayet kapağı kullanılır.

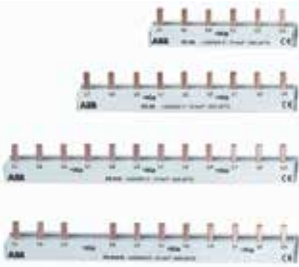









Modüler DIN rayı cihazları

System pro E comfort MISTRAL® dağıtım kutuları

System pro E comfort MISTRAL41F IP41 sıva altı serisi









Halogen
Free

	Tanımı	Modül N° [18 mm]	Boyutlar GxYxD [mm]	Min. sip. adedi	Kodu	Fiyatı TL/adet
1 Sıra						
	MISTRAL41F sıva altı opak kapak 4M	4	152x202x105	24	1SLM004100A1100	25,10
	MISTRAL41F sıva altı şeffaf kapak 4M	4	152x202x105	24	1SLM004100A1200	25,10
	MISTRAL41F sıva altı opak kapak 6M	6	192x202x105	18	1SLM004100A1101	30,60
	MISTRAL41F sıva altı şeffaf kapak 6M	6	192x202x105	18	1SLM004100A1201	30,60
	MISTRAL41F sıva altı opak kapak 8M	8	232x250x108	12	1SLM004100A1102	34,30
	MISTRAL41F sıva altı şeffaf kapak 8M	8	232x250x108	12	1SLM004100A1202	34,30
	MISTRAL41F sıva altı opak kapak 12M	12	320x250x108	9	1SLM004100A1103	46,70
	MISTRAL41F sıva altı şeffaf kapak 12M	12	320x250x108	9	1SLM004100A1203	46,70
	MISTRAL41F sıva altı opak kapak 18M	18	430x250x108	6	1SLM004100A1104	72,00
	MISTRAL41F sıva altı şeffaf kapak 18M	18	430x250x108	6	1SLM004100A1204	72,00
2 Sıra						
	MISTRAL41F sıva altı opak kapak 24M	24	320x435x108	5	1SLM004100A1105	89,80
	MISTRAL41F sıva altı şeffaf kapak 24M	24	320x435x108	5	1SLM004100A1205	89,80
	MISTRAL41F sıva altı opak kapak 36M 2F	36	430x435x108	3	1SLM004100A1106	117,00
	MISTRAL41F sıva altı şeffaf kapak 36M 2F	36	430x435x108	3	1SLM004100A1206	117,00
3 Sıra						
	MISTRAL41F sıva altı opak kapak 36M 3F	36	320x600x108	4	1SLM004100A1107	117,00
	MISTRAL41F sıva altı şeffaf kapak 36M 3F	36	320x600x108	4	1SLM004100A1207	117,00
	MISTRAL41F sıva altı opak kapak 54M	54	430x600x128	1	1SLM004100A1109	198,00
	MISTRAL41F sıva altı şeffaf kapak 54M	54	430x600x128	1	1SLM004100A1209	198,00
4 Sıra						
	MISTRAL41F sıva altı opak kapak 48M	48	320x735x108	1	1SLM004100A1108	179,00
	MISTRAL41F sıva altı şeffaf kapak 48M	48	320x735x108	1	1SLM004100A1208	179,00
	MISTRAL41F sıva altı opak kapak 72M	72	430x735x128	1	1SLM004100A1110	280,00
	MISTRAL41F sıva altı şeffaf kapak 72M	72	430x735x128	1	1SLM004100A1210	280,00

Modüler DIN rayı cihazları

System pro E comfort MISTRAL® dağıtım kutuları

System pro E comfort MISTRAL41F IP41 sıva altı serisi









Aksesuarlar	Tanımı	Modül N° [18 mm]	Min. sip. adedi	Kodu	Fiyatı TL/adet
 1SLM004100A1900	Opak kapak				
	Opak kapak 4M MISTRAL41F	4	20	1SLM004100A1900	20,00
	Opak kapak 6M MISTRAL41F	6	20	1SLM004100A1916	24,40
	Opak kapak 8M MISTRAL41F	8	10	1SLM004100A1902	27,30
	Opak kapak 12M MISTRAL41F	12	20	1SLM004100A1904	37,30
	Opak kapak 18M MISTRAL41F	18	20	1SLM004100A1906	57,50
	Opak kapak 24M / 48M MISTRAL41F	24	15	1SLM004100A1908	72,00
	Opak kapak 36M MISTRAL41F - 3F	36	10	1SLM004100A1910	93,40
	Opak kapak 36M / 72M MISTRAL41F - 2F	36	10	1SLM004100A1912	93,40
Opak kapak 54M MISTRAL41F	54	5	1SLM004100A1914	157,00	
 1SLM004100A1901	Şeffaf kapak				
	Şeffaf kapak 4M MISTRAL41F	4	20	1SLM004100A1901	20,00
	Şeffaf kapak 6M MISTRAL41F	6	20	1SLM004100A1917	24,40
	Şeffaf kapak 8M MISTRAL41F	8	10	1SLM004100A1903	27,30
	Şeffaf kapak 12M MISTRAL41F	12	20	1SLM004100A1905	37,30
	Şeffaf kapak 18M MISTRAL41F	18	20	1SLM004100A1907	57,50
	Şeffaf kapak 24M / 48M MISTRAL41F	24	15	1SLM004100A1909	72,00
	Şeffaf kapak 36M MISTRAL41F - 3F	36	10	1SLM004100A1911	93,40
	Şeffaf kapak 36M / 72M MISTRAL41F - 2F	36	10	1SLM004100A1913	93,40
Şeffaf kapak 54M MISTRAL41F	54	5	1SLM004100A1915	157,00	
Diğer aksesuarlar	Tanımı	Modül N° [18 mm]	Min. sip. adedi	Kodu	Fiyatı TL/Adet
 Yatay bölümlendirme 1SLM004100A1920	Yatay bölümlendirme 12M MISTRAL41F	12	1	1SLM004100A1920	66,50
	Yatay bölümlendirme 18M MISTRAL41F	18	1	1SLM004100A1921	75,40
 Dikey birleştirme / tutucular 1SLM004100A1922	Dikey birleştirme / boru ve kablo tutucu 12M	12	1	1SLM004100A1922	35,90
	Dikey birleştirme / boru ve kablo tutucu 18M	18	1	1SLM004100A1923	45,00
 Modül kapağı 1SLM004100A1929	Modül kapağı 12M RAL9016	12	5	1SLM004100A1929	14,40
	Anahtarlı kilit MISTRAL41F		20	1SLM004100A1931	86,10
 Anahtarlı kilit 11SLM004100A1931	Pano ortası düz ön panel 12M MISTRAL41F	12	1	1SLM004100A1945	8,65
	Düz ön panel 12M MISTRAL41F	12	1	1SLM004100A1946	8,65
 Düz ön paneller 1SLM004100A1945	Pano ortası düz ön panel 18M MISTRAL41F	18	1	1SLM004100A1947	9,52
	Düz ön panel 18M MISTRAL41F	18	1	1SLM004100A1948	9,52
 Yatay bağlantı aksesuarı 1SLM004100A1949	Yatay bağlantı aksesuarı		1	1SLM004100A1949	17,90
	Kablo tutucu aksesuar		1	1SLM004100A1942	10,80
 Kablo tutucu 1SLM004100A1942					

Modüler DIN rayı cihazları

System pro E comfort MISTRAL® dağıtım kutuları

System pro E comfort MISTRAL41W IP41 sıva üstü serisi







Halogen
Free

	Tanımı	Modül N° [18 mm]	Boyutlar GxYxD [mm]	Min. sip. adedi	Kodu	Fiyatı TL/adet
1 Sıra						
	MISTRAL41W sıva üstü kapaksız 2M	2	68x210x93	36	1SPE007717F0100	14,40
	MISTRAL41W sıva üstü opak kapak 4M	4	96x210x93	24	1SPE007717F0210	25,10
	MISTRAL41W sıva üstü şeffaf kapak 4M	4	96x210x93	24	1SPE007717F0220	25,10
	MISTRAL41W sıva üstü opak kapak 8M	8	202x257x120	7	1SPE007717F0310	34,30
	MISTRAL41W sıva üstü şeffaf kapak 8M	8	202x257x120	7	1SPE007717F0320	34,30
1SPE007717F0310	MISTRAL41W sıva üstü opak kapak 12M	12	292x257x120	3	1SPE007717F0410	46,70
	MISTRAL41W sıva üstü şeffaf kapak 12M	12	292x257x120	3	1SPE007717F0420	46,70
	MISTRAL41W sıva üstü opak kapak 18M	18	382x257x120	3	1SPE007717F0810	72,00
	MISTRAL41W sıva üstü şeffaf kapak 18M	18	382x257x120	3	1SPE007717F0820	72,00
2 Sıra						
	MISTRAL41W sıva üstü opak kapak 24M	24	292x382x120	2	1SPE007717F0510	89,80
	MISTRAL41W sıva üstü şeffaf kapak 24M	24	292x382x120	2	1SPE007717F0520	89,80
1SPE007717F0510	MISTRAL41W sıva üstü opak kapak 36M 2F	36	382x382x120	2	1SPE007717F0910	117,00
	MISTRAL41W sıva üstü şeffaf kapak 36M 2F	36	382x382x120	2	1SPE007717F0920	117,00
3 Sıra						
	MISTRAL41W sıva üstü opak kapak 36M 3F	36	292x507x120	2	1SPE007717F0610	117,00
	MISTRAL41W sıva üstü şeffaf kapak 36M 3F	36	292x507x120	2	1SPE007717F0620	117,00
1SPE007717F0610	MISTRAL41W sıva üstü opak kapak 54M	54	382x507x120	2	1SPE007717F1010	198,00
	MISTRAL41W sıva üstü şeffaf kapak 54M	54	382x507x120	2	1SPE007717F1020	198,00
4 Sıra						
	MISTRAL41W sıva üstü opak kapak 48M	48	292x656x120	1	1SPE007717F0710	179,00
	MISTRAL41W sıva üstü şeffaf kapak 48M	48	292x656x120	1	1SPE007717F0720	179,00
1SPE007717F0710	MISTRAL41W sıva üstü opak kapak 72M	72	382x656x120	1	1SPE007717F1110	280,00
	MISTRAL41W sıva üstü şeffaf kapak 72M	72	382x656x120	1	1SPE007717F1120	280,00

Modüler DIN rayı cihazları

System pro E comfort MISTRAL® dağıtım kutuları

System pro E comfort MISTRAL41W IP41 sıva üstü serisi



Aksesuarlar	Tanımı	Modül N° [18 mm]	Min. sip. adedi	Kodu	Fiyatı TL/adet
	Opak kapak				
	Opak kapak 4M MISTRAL41W	4	24	1SPE007717F9900	20,00
	Opak kapak 8M MISTRAL41W	8	14	1SPE007717F9901	27,30
	Opak kapak 12M MISTRAL41W	12	14	1SPE007717F9902	37,30
	Opak kapak 24M / 48M MISTRAL41W	24	15	1SPE007717F9903	72,00
	Opak kapak 36M MISTRAL41W – 3F	36	18	1SPE007717F9904	93,40
	Opak kapak 18M MISTRAL41W	18	14	1SPE007717F9905	57,50
	Opak kapak 36M / 72M MISTRAL41W – 2F	36	18	1SPE007717F9906	93,40
Opak kapak 54M MISTRAL41W	54	18	1SPE007717F9907	157,00	
	Şeffaf kapak				
	Şeffaf kapak 4M MISTRAL41W	4	24	1SPE007717F9908	20,00
	Şeffaf kapak 8M MISTRAL41W	8	14	1SPE007717F9909	27,30
	Şeffaf kapak 12M MISTRAL41W	12	14	1SPE007717F9910	37,30
	Şeffaf kapak 24M / 48M MISTRAL41W	24	15	1SPE007717F9911	72,00
	Şeffaf kapak 36M MISTRAL41W - 3F	36	18	1SPE007717F9912	93,40
	Şeffaf kapak 18M MISTRAL41W	18	14	1SPE007717F9913	57,50
	Şeffaf kapak 36M / 72M MISTRAL41W – 2F	36	18	1SPE007717F9914	93,40
Şeffaf kapak 54M MISTRAL41W	54	18	1SPE007717F9915	157,00	
Diğer aksesuarlar	Tanımı	Modül N° [18 mm]	Min. sip. adedi	Kodu	Fiyatı TL/adet
 Kilit takımı 1SPE007715F5010	Şeffaf kapak için kilit takımı MISTRAL41W		5	1SPE007715F5010	86,10
	Opak kapak için kilit takımı MISTRAL41W		5	1SPE007715F5011	86,10
 Etiket tutucu 1SPE007715F5012	Etiket tutucu 12M MISTRAL41W	12	5	1SPE007715F5012	14,40
	Etiket tutucu 18M MISTRAL41W	18	5	1SPE007715F5018	16,20
 Yatay bölümlendirme 1SPE007715F5650	Yatay bölümlendirme 12M MISTRAL41W	12	5	1SPE007715F5112	66,50
	Yatay bölümlendirme 18M MISTRAL41W	18	5	1SPE007715F5118	75,40
 MCB kapağı 1SPE007715F5750	MCB kapağı 12M GWT 650 MISTRAL41W	12	5	1SPE007715F5650	14,40

Modüler DIN rayı cihazları

System pro E comfort MISTRAL® dağıtım kutuları

System pro E comfort MISTRAL65 IP65 sıva üstü serisi

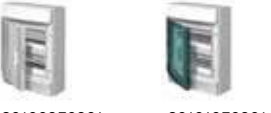









Halogen
Free

	Tanımı	Modül N° [18 mm]	Boyutlar GxYxD [mm]	Min. sip. adedi	Kodu	Fiyatı TL/adet
1 Sıra						
 801005F0901 801006F0901	MISTRAL65 opak kapak 4M	4	152x202x117	24	1SL1100A00	55,80
	MISTRAL65 şeffaf kapak 4M	4	152x202x117	24	1SL1200A00	55,80
	MISTRAL65 opak kapak 8M	8	232x250x154	11	1SL1101A00	81,90
	MISTRAL65 şeffaf kapak 8M	8	232x250x154	11	1SL1201A00	81,90
	MISTRAL65 opak kapak 12M	12	320x250x155	7	1SL1102A00	130,00
	MISTRAL65 şeffaf kapak 12M	12	320x250x155	7	1SL1202A00	130,00
	MISTRAL65 opak kapak 18M	18	430x250x155	4	1SL1103A00	185,00
	MISTRAL65 şeffaf kapak 18M	18	430x250x155	4	1SL1203A00	185,00
2 Sıra						
 801009F0901 801010F0901	MISTRAL65 opak kapak 24M	24	320x435x155	4	1SL1104A00	198,00
	MISTRAL65 şeffaf kapak 24M	24	320x435x155	4	1SL1204A00	198,00
	MISTRAL65 opak kapak 36M 2F	36	430x435x155	2	1SL1105A00	254,00
	MISTRAL65 şeffaf kapak 36M 2F	36	430x435x155	2	1SL1205A00	254,00
3 Sıra						
 801015F0901 801016F0901	MISTRAL65 opak kapak 36M 3F	36	320x600x155	3	1SL1106A00	277,00
	MISTRAL65 şeffaf kapak 36M 3F	36	320x600x155	3	1SL1206A00	277,00
	MISTRAL65 opak kapak 54M	54	430x600x155	1	1SL1108A00	425,00
	MISTRAL65 şeffaf kapak 54M	54	430x600x155	1	1SL1208A00	425,00
4 Sıra						
 801019F0901 801020F0901	MISTRAL65 opak kapak 48M	48	320x735x155	1	1SL1107A00	408,00
	MISTRAL65 şeffaf kapak 48M	48	320x735x155	1	1SL1207A00	408,00
	MISTRAL65 opak kapak 72M	72	430x735x155	1	1SL1109A00	596,00
	MISTRAL65 şeffaf kapak 72M	72	430x735x155	1	1SL1209A00	596,00

Modüler DIN rayı cihazları

System pro E comfort MISTRAL® dağıtım kutuları













System pro E comfort MISTRAL65 IP65 sıva üstü serisi

Aksesuarlar	Tanımı	Modül N° [18 mm]	Min. sip. adedi	Kodu	Fiyatı TL/adet
 801021F0901	Opak kapak				
	Opak kapak 4M MISTRAL65	4	15	1SL1900A00	36,20
	Opak kapak 8M MISTRAL65	8	20	1SL1902A00	45,30
	Opak kapak 12M MISTRAL65	12	10	1SL1904A00	64,20
	Opak kapak 18M MISTRAL65	18	20	1SL1906A00	79,90
	Opak kapak 24M / 48M MISTRAL65	24	6	1SL1908A00	90,80
	Opak kapak 36M MISTRAL65 – 3F	36	10	1SL1910A00	183,00
	Opak kapak 36M / 72M MISTRAL65 – 2F	36	14	1SL1912A00	183,00
	Opak kapak 54M MISTRAL65	54	8	1SL1914A00	222,00
 801022F0901	Şeffaf kapak				
	Şeffaf kapak 4M MISTRAL65	4	15	1SL1901A00	36,20
	Şeffaf kapak 8M MISTRAL65	8	20	1SL1903A00	45,30
	Şeffaf kapak 12M MISTRAL65	12	10	1SL1905A00	64,20
	Şeffaf kapak 18M MISTRAL65	18	20	1SL1907A00	79,90
	Şeffaf kapak 24M / 48M MISTRAL65	24	6	1SL1909A00	90,80
	Şeffaf kapak 36M MISTRAL65 – 3F	36	10	1SL1911A00	183,00
	Şeffaf kapak 36M / 72M MISTRAL65 – 2F	36	14	1SL1913A00	183,00
	Şeffaf kapak 54M MISTRAL65	54	8	1SL1915A00	222,00
 801023F0901	Düz montaj plakaları				
	Metal düz montaj plakaları 12M MISTRAL65	12	12	1SL1920A00	34,60
	Metal düz montaj plakaları 2x12M MISTRAL65	24	4	1SL1921A00	73,50
	Metal düz montaj plakaları 18M MISTRAL65	18	8	1SL1922A00	42,70
	Metal düz montaj plakaları 2x18M MISTRAL65	36	4	1SL1923A00	87,50
 801024F0901	Düz ön panel				
	Pano ortası düz ön panel 12M MISTRAL65	12	15	1SL1945A00	8,65
	Düz ön panel 12M MISTRAL65	12	20	1SL1946A00	8,65
	Pano ortası düz ön panel 18M MISTRAL65	18	30	1SL1947A00	9,52
	Düz ön panel 18M MISTRAL65	18	30	1SL1948A00	9,52
Diğer aksesuarlar	Tanımı	Modül N° [18 mm]	Min. sip. adedi	Kodu	Fiyatı TL/adet
 Duvara sabitleme parçası 801025F0901	Duvara sabitleme parçası (4 ad.) MISTRAL65		1	1SL1927A00	17,60
	Modül kapağı 12M MISTRAL65	12	5	1SL1929A00	11,50
 Modül kapağı 801026F0901	Mühürleme seti MISTRAL65		1	1SL1950A00	4,90
	Anahtarlı kilit MISTRAL65		1	1SL1931A00	29,10
 Anahtar kilit 801027F0901	Kablo rakoru Ø 16		10	1SL1935A00	1,73
	Kablo rakoru Ø 20		10	1SL1936A00	2,02
 Kablo rakoru 801028F0901	Kablo rakoru Ø 25		10	1SL1937A00	2,74
	Kablo rakoru Ø 32		5	1SL1938A00	4,61
 Kablo adaptörü 801029F0901	Kablo adaptörü MISTRAL65		1	1SL1942A00	19,90
	Bağlantı ünitesi Ø 28,5 MISTRAL65		10	1SL1949A00	21,20
 Bağlantı ünitesi 801030F0901					

Modüler DIN rayı cihazları

System pro E comfort MISTRAL® dağıtım kutuları

Terminal blokları

	Tanımı	Maks. akım	Min. sip. adedi	Kodu	Fiyatı TL/adet
Terminal bloğu vidalı tip					
	Terminal bloğu N 3x16mm ² +3x25mm ²	100 A	5	1SPE007715F0731	8,22
801032F0901	Terminal bloğu N 5x16mm ² +6x25mm ²	100 A	5	1SPE007715F0732	14,00
	Terminal bloğu N 7x16mm ² +9x25mm ²	100 A	5	1SPE007715F0733	18,90
801033F0901	Terminal bloğu N 9x16mm ² +12x25mm ²	100 A	5	1SPE007715F0734	23,80
	Terminal bloğu N 11x16mm ² +15x25mm ²	100 A	5	1SPE007715F0735	31,10
801034F0901	Terminal bloğu PE 3x16mm ² +3x25mm ²	100 A	5	1SPE007715F0741	8,22
	Terminal bloğu PE 5x16mm ² +6x25mm ²	100 A	5	1SPE007715F0742	14,00
801035F0901	Terminal bloğu PE 7x16mm ² +9x25mm ²	100 A	5	1SPE007715F0743	18,90
	Terminal bloğu PE 9x16mm ² +12x25mm ²	100 A	5	1SPE007715F0744	23,80
801036F0901	Terminal bloğu PE 11x16mm ² +15x25mm ²	100 A	5	1SPE007715F0745	31,10
					
Terminal bloğu vidasız (yaylı) tip					
	Terminal bloğu vidasız N 5x1,5-4mm ²	63 A	5	1SPE007715F9701	10,20
801046F0901	Terminal bloğu vidasız N 5x1,5-4mm ² +1x25mm ²	63 A	5	1SPE007715F9702	12,40
	Terminal bloğu vidasız N 8x1,5-4mm ² +2x25mm ²	63 A	5	1SPE007715F9703	20,50
801047F0901	Terminal bloğu vidasız N 11x1,5-4mm ² +3x25mm ²	63 A	5	1SPE007715F9704	29,00
	Terminal bloğu vidasız N 14x1,5-4mm ² +4x25mm ²	63 A	5	1SPE007715F9705	37,20
801048F0901	Terminal bloğu vidasız N 17x1,5-4mm ² +5x25mm ²	63 A	5	1SPE007715F9706	45,60
	Terminal bloğu vidasız N 20x1,5-4mm ² +6x25mm ²	63 A	5	1SPE007715F9707	53,60
801049F0901	Terminal bloğu vidasız PE 5x1,5-4mm ² +1x25mm ²	63 A	5	1SPE007715F9712	12,40
	Terminal bloğu vidasız PE 8x1,5-4mm ² +2x25mm ²	63 A	5	1SPE007715F9713	20,50
801050F0901	Terminal bloğu vidasız PE 11x1,5-4mm ² +3x25mm ²	63 A	5	1SPE007715F9714	29,00
	Terminal bloğu vidasız PE 14x1,5-4mm ² +4x25mm ²	63 A	5	1SPE007715F9715	37,20
801051F0901	Terminal bloğu vidasız PE 17x1,5-4mm ² +5x25mm ²	63 A	5	1SPE007715F9716	45,60
	Terminal bloğu vidasız PE 20x1,5-4mm ² +6x25mm ²	63 A	5	1SPE007715F9717	53,60
801050F0901					
Terminal taşıyıcıları					
	Terminal taşıyıcısı 8M MISTRAL65		5	1SPE007715F0751	7,07
801031F0901	Terminal taşıyıcısı 12M MISTRAL65		5	1SPE007715F0752	8,08
	Terminal taşıyıcısı 18M MISTRAL65		5	1SPE007715F0753	9,66

Modüler DIN rayı cihazları

Kartuş sigorta yuvaları

Kartuş sigorta yuvaları

	Tanımı	Minimum sipariş adedi	Tipi	Kodu	Fiyatı TL/adet
	8,5x31,5 mm kartuşlar için (20A'e kadar)				
	1 faz	6	E 91/20	2CSM200983R1801	16,20
	1 faz+nötr	6	E 91hN/20	2CSM200963R1801	31,20
	3 faz	2	E 93/20	2CSM200943R1801	43,30
	3 faz+nötr	2	E 93hN/20	2CSM200933R1801	75,90
	10,3x38 mm kartuşlar için (32A'e kadar)				
	1 faz	6	E 91/32	2CSM200923R1801	17,10
	1 faz+nötr	6	E 91hN/32	2CSM200913R1801	32,80
	3 faz	2	E 93/32	2CSM204753R1801	47,00
	3 faz+nötr	2	E 93hN/32	2CSM204743R1801	79,70
	14x51 mm kartuşlar için (50A'e kadar)				
	1 faz	4	E 91/50	2CSM279022R1801	48,70
	1 faz+nötr	2	E 91N/50	2CSM277982R1801	96,30
	3 faz	1	E 93/50	2CSM277962R1801	150,00
	3 faz+nötr	1	E 93N/50	2CSM277952R1801	224,00
	22x58 mm kartuşlar için (125A'e kadar)				
	1 faz	4	E 91/125	2CSM277572R1801	130,00
	1 faz+nötr	2	E 91N/125	2CSM277352R1801	262,00
	3 faz	1	E 93/125	2CSM277502R1801	409,00
	3 faz+nötr	1	E 93N/125	2CSM296532R1801	640,00



E 91hN/32



E 91/50

Kartuş sigortalar

Kartuş sigortalar

	Ölçü	Anma gerilimi (VAC)	Anma akımı (A)	Kesme kapasitesi (kA)	Tipi	Kodu	Fiyatı TL/adet
	8,5x31,5	400	2	20	E 9F8 GG2	2CSM256393R1801	7,98
	8,5x31,5	400	4	20	E 9F8 GG4	2CSM258663R1801	7,98
	8,5x31,5	400	6	20	E 9F8 GG6	2CSM257483R1801	7,98
	8,5x31,5	400	10	20	E 9F8 GG10	2CSM277573R1801	7,98
	8,5x31,5	400	16	20	E 9F8 GG16	2CSM277133R1801	7,98
	8,5x31,5	690	20	20	E 9F8 GG20	2CSM277503R1801	7,98
	10,3x38	500	2	120	E 9F10 GG2	2CSM258723R1801	6,86
	10,3x38	500	4	120	E 9F10 GG4	2CSM257543R1801	6,86
	10,3x38	500	6	120	E 9F10 GG6	2CSM256363R1801	6,86
	10,3x38	500	8	120	E 9F10 GG8	2CSM258633R1801	6,86
	10,3x38	500	10	120	E 9F10 GG10	2CSM257453R1801	6,86
	10,3x38	500	16	120	E 9F10 GG16	2CSM277543R1801	6,86
	10,3x38	500	20	120	E 9F10 GG20	2CSM277323R1801	6,86
	10,3x38	500	25	120	E 9F10 GG25	2CSM277103R1801	6,86
	10,3x38	400	32	120	E 9F10 GG32	2CSM258713R1801	6,86
	14x51	500	40	120	E 9F14 GG40	2CSM257513R1801	12,90
	14x51	400	50	120	E 9F14 GG50	2CSM256333R1801	12,90
	22x58	690	63	80	E 9F22 GG63	2CSM258213R1801	27,90
	22x58	690	80	80	E 9F22 GG80	2CSM257033R1801	27,90
	22x58	500	100	120	E 9F22 GG100	2CSM259523R1801	27,90
	22x58	400	125	120	E 9F22 GG125	2CSM258343R1801	28,70



Modüler DIN rayı cihazları

Parafudurlar

Parafudur seçimi

Sistem			Parafudur			Koruma kesicisi - otomatik sigorta veya kartuş sigorta		
Tipi	Sistem	Kutup	Kodu	Tip	Akım değeri	Kodu	Tip	
1	TT, TN-S	3P+N	2CTB815101R4500	OVR T1+2 3N 25-255 TS	3 x 125A gG	2CSM296532R1801	E 93N/125	
		1P+N	2CTB815101R4400	OVR T1+2 1N 25-255 TS	1 x 125A gG	2CSM277352R1801	E 91N/125	
	TN-C	3P	2CTB815101R4300	OVR T1+2 3L 25-255 TS	3 x 125A gG	2CSM277502R1801	E 93/125	



Binada paratoner varsa, havai hat ile besleniyorsa ve pano içerisinde hassas bileşenler mevcut ise ana panoda kullanılacak parafudur seçimi;

Sistem			Parafudur			Koruma kesicisi - otomatik sigorta veya kartuş sigorta		
Tipi	Sistem	Kutup	Kodu	Tip	Akım değeri	Kodu	Tip	
1	TT, TN-S	3P+N	2CTB815101R1600	OVR T1 3N 25 255	3 x 125A gG	2CSM296532R1801	E 93N/125	
		1P+N	2CTB815101R1500	OVR T1 1N 25 255	1 x 125A gG	2CSM277352R1801	E 91N/125	
	TN-C	3P	2CTB815101R1300	OVR T1 3L 25 255	3 x 125A gG	2CSM277502R1801	E 93/125	



Binada paratoner varsa veya elektrik şebekesi havai hat ile besleniyorsa ana panoda kullanılacak parafudur seçimi;

Sistem			Parafudur			Koruma kesicisi - otomatik sigorta veya kartuş sigorta		
Tipi	Sistem	Kutup	Kodu	Tip	Akım değeri	Kodu	Tip	
2	TT, TN-S	3P+N	2CTB803973R1100	OVR T2 3N 40 275 P QS	3P+N C63A	2CDS273103R0634	S 203 M - C 63 NA	
		1P+N	2CTB803972R1100	OVR T2 1N 40 275 P QS	1P+N C63A	2CDS271103R0634	S 201 M - C 63 NA	
	TN-C	3P	2CTB803873R2400	OVR T2 3L 40 275 P QS	3P 63A	2CDS273001R0634	S 203 M - C 63	



Elektrikle çalışan cihazların yıldırımın elektromanyetik darbe etkisinden korunması için tüm panolarda kullanılacak parafudur seçimi;

Fotovoltaik, DC tarafı			Parafudur			Yalnızca Isc > 100A ise - koruma kesicisi		
Sınıf	Maksimum dizi gerilimi Uoc	Uzak	Kodu	Tip	Ölçü	Kodu	Tip	
2	670 V DC	-	2CTB804153R2800	OVR PV T2 40-600 P QS	2 x 10A gPV	2CSM204703R1801	E 92/32 PV	
		Evet	2CTB804153R2900	OVR PV T2 40-600 P TS QS				
	1000 V DC	-	2CTB804153R2400	OVR PV T2 40-1000 P QS	Gerek yok			
		Evet	2CTB804153R2500	OVR PV T2 40-1000 P TS QS				
	1500 V DC	-	2CTB804153R2600	OVR PV T2 40-1500 P QS				
		Evet	2CTB804153R2700	OVR PV T2 40-1500 P TS QS				



Dizi kutularında, DC tarafında olan dalgalanmalardan korunmak için;

Modüler DIN rayı cihazları

Parafudurlar

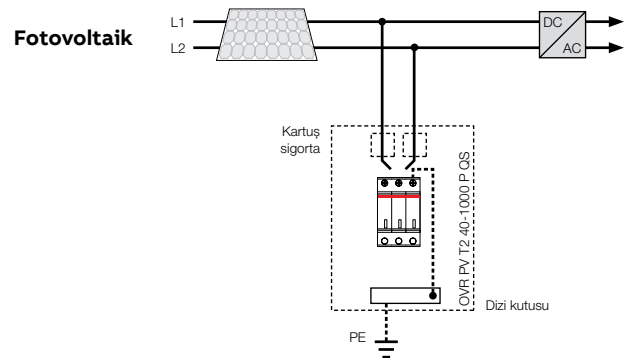
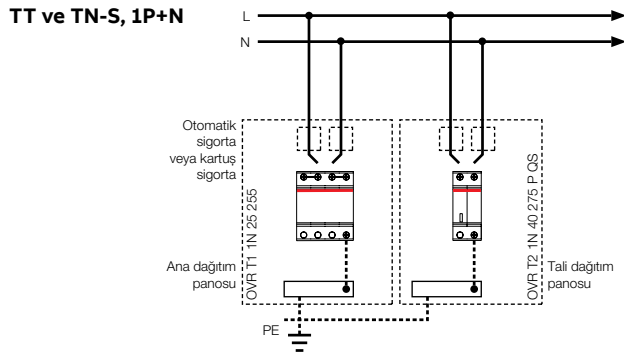
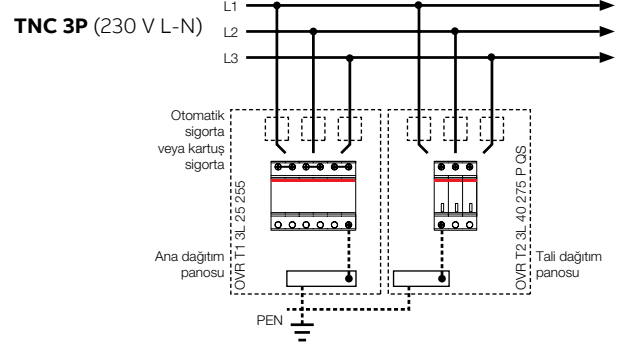
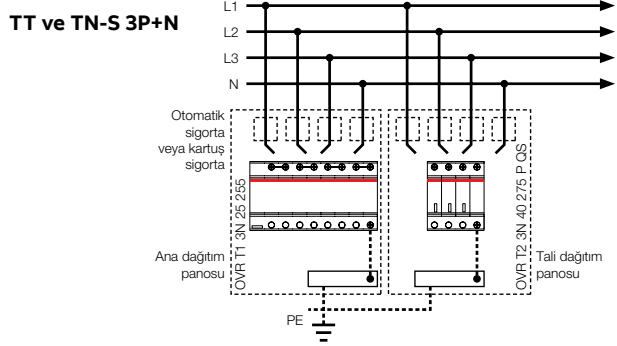

Çok katlı ofis binalarında örnek parafudur seçimi

Tip	Sipariş kodu	Darbe akımı I_{imp} (10/350)	İzleme akımı kesme I_{fi}	Maksimum deşarj akımı I_{max} (8/20)	Nominal deşarj akımı I_n	Nominal gerilim U_n	Gerilim koruma sınıfı U_p
OVR TN/RJ11-2/6	7TCA085400R0337	/	/	10 kA	/	296 V	395 V
OVR Cat-6	7TCA085400R0291	/	/	10 kA	/	5 V	700 V
OVR T1 3N 25 255 TS	2CTB815101R0700	100 kA	50 kA	/	/	230 V	2.5 kV
OVR T2 1N 40 275 P TS QS	2CTB803972R0500	/	/	40/80 kA ⁽¹⁾	20/30 kA ⁽¹⁾	230 V	1.25 kV

1) L-N / N-PE

Modüler DIN rayı cihazları

Parafudurlar



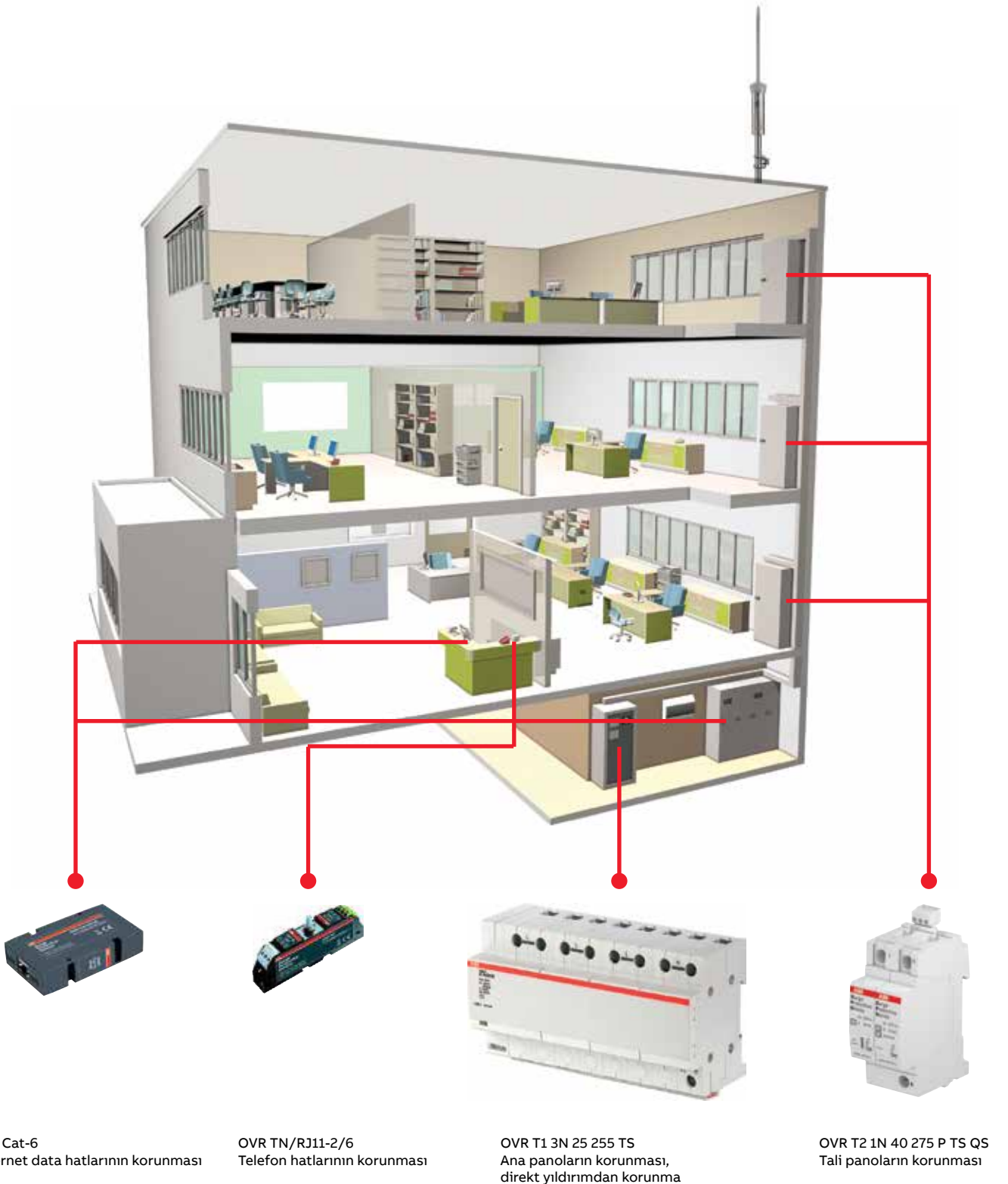

Çok katlı ofis binalarında örnek parafudur seçimi



Modüler DIN raylı cihazları

Parafudurlar

Parafudurlar



	Korunan iletken sayısı	Darbe akımı 10/350 limp	Maks. deşarj akımı I _{max} 8/20	Koruma Gerilimi Seviyesi Up	Nominal Gerilim Un	Sürekli Çalışma Gerilimi Uc	Tipi	Kodu	Fiyatı TL/Adet
	Fazlar	kA	kA	kV	V	V			
Tip 1 (B Sınıfı) parafudurlar (10/350 dalgası), Sabit tip									
	1	25	60	2,5	230	255	OVR T1 25-255	2CTB815101R0100	886,00
	3	75	60	2,5	230/400	255	OVR T1 3L 25-255 TS	2CTB815101R0600	2.416,00
	1+1	50	60	2,5	230	255	OVR T1 1N 25-255 TS	2CTB815101R1000	2.043,00
	3+1	100	60	2,5	230/400	255	OVR T1 3N 25-255	2CTB815101R1600	2.450,00
	3+1	100	60	2,5	230/400	255	OVR T1 3N 25-255 TS	2CTB815101R0700	2.614,00
	Nötr parafuduru								
	1	50	100	1,5	230	255	OVR T1 50 N	2CTB815101R0400	820,00
	1	100	100	2	230	255	OVR T1 100 N	2CTB815101R0500	934,00
Tip 1+2 (B+C Sınıfı) parafudurlar, Kartuşlu tip									
	3	37,5	80	1,1	230/400	275	OVR T1-T2 3L 12.5-275s P QS	2CTB815710R1800	1.526,00
	3	37,5	80	1,1	230/400	275	OVR T1-T2 3L 12.5-275s P TS QS	2CTB815710R0600	1.680,00
	1+1	25	80	1,3	230	275	OVR T1-T2 1N 12.5-275s P QS	2CTB815710R1300	862,00
	1+1	25	80	1,3	230	275	OVR T1-T2 1N 12.5-275s P TS QS	2CTB815710R0100	1.036,00
	3+1	50	80	1,3	230/400	275	OVR T1-T2 3N 12.5-275s P QS	2CTB815710R1900	1.177,00
	3+1	50	80	1,3	230/400	275	OVR T1-T2 3N 12.5-275s P TS QS	2CTB815710R0700	1.414,00
	Sabit tip								
	1	25	60	1,5	230	255	OVR T1+2 25-255 TS	2CTB815101R0300	993,00
	1+1	50	60	1,5	230	255	OVR T1+2 1N 25-255 TS	2CTB815101R4400	1.582,00
	3	75	60	1,5	230/240	255	OVR T1+2 3L 25-255 TS	2CTB815101R4300	2.390,00
	3+1	60	60	1,5	230/400	255	OVR T1+2 3N 15-255-7	2CTB815101R9000	1.884,00
	3+1	100	60	1,5	230/400	255	OVR T1+2 3N 25-255 TS	2CTB815101R4500	2.940,00
Tip 2 (C Sınıfı) parafudurlar (8/20 dalgası), Kartuşlu tip									
	1	2	40	1,25	230	275	OVR T2 40-275 P QS	2CTB803871R2300	169,00
	1	2	40	1,25	230	275	OVR T2 40-275 P TS QS	2CTB803871R1700	195,00
	1	6,25	80	1,8	230	275	OVR T2 80-275s P QS	2CTB815708R1200	298,00
	1	6,25	80	1,8	230	275	OVR T2 80-275s P TS QS	2CTB815708R0000	343,00
	3	2	40	1,25	230/400	275	OVR T2 3L 40-275 P QS	2CTB803873R2400	455,00
	3	2	40	1,25	230/400	275	OVR T2 3L 40-275 P TS QS	2CTB803873R2500	500,00
	3	6,25	80	1,8	230/400	275	OVR T2 3L 80-275s P QS	2CTB815708R1800	745,00
	3	6,25	80	1,8	230/400	275	OVR T2 3L 80-275s P TS QS	2CTB815708R0600	857,00
	1+1	2	40	1,25	230	275	OVR T2 1N 40-275 P QS	2CTB803972R1100	370,00
	1+1	2	40	1,25	230	275	OVR T2 1N 40-275 P TS QS	2CTB803972R0500	381,00
	3+1	2	40	1,5	230/400	275	OVR T2 3N 40-275 P QS	2CTB803973R1100	631,00
	3+1	2	40	1,5	230	275	OVR T2 3N 40-275 P TS QS	2CTB803973R0500	727,00
	1+1	6,25	80	1,8	230	275	OVR T2 1N 80-275s P QS	2CTB815708R1400	528,00
	1+1	6,25	80	1,8	230	275	OVR T2 1N 80-275s P TS QS	2CTB815708R0200	581,00
	3+1	6,25	80	1,8	230/400	275	OVR T2 3N 80-275s P QS	2CTB815708R2000	1.091,00
	3+1	6,25	80	1,8	230	275	OVR T2 3N 80-275s P TS QS	2CTB815708R0800	1.107,00
Tip 2+3 (C+D Sınıfı) parafudurlar (1.2/50 ve 8/20 dalgası), Kartuşlu tip									
	1+1	2	20	1,4	230	275	OVR T2-T3 1N 20-275 P QS	2CTB803972R1200	354,00
	1+1	2	20	1,4	230	275	OVR T2-T3 1N 20-275 P TS QS	2CTB803972R1300	487,00
	3+1	2	20	1,4	230/400	275	OVR T2-T3 3N 20-275 P QS	2CTB803973R1200	846,00
	3+1	2	20	1,4	230/400	275	OVR T2-T3 3N 20-275 P TS QS	2CTB803973R1600	979,00

Parafudur opsiyonları: *P: Kartuşlu tip *TS: Uzak gösterge *s: Güvenlik rezervi
Fotovoltaik sistemler için kullanabileceğiniz parafudurları sayfa 54'de bulabilirsiniz.

Modüler DIN rayı cihazları

Parafudurlar

Parafudurlar

	Korunan iletken sayısı	Darbe akımı 10/350 Iimp	Maks. deşarj akımı I _{max} 8/20	Koruma gerilimi seviyesi Up	Nominal gerilim Un	Sürekli çalışma gerilimi Uc	Tipi	Kodu	Fiyatı TL/Adet
	Fazlar	kA	kA	kV	V	V			
OVR Plus, Tip 2 (C Sınıfı) kendinden sigorta korumalı parafudurlar (8/20 dalgası)									
	1+1	-	20	1,3	230	275	OVR PLUS N1 20	2CTB803701R0700	594,00
	1+1	-	40	1,6	230	275	OVR PLUS N1 40	2CTB803701R0100	1.116,00
	3+1	-	20	1,3	230 / 400	275	OVR PLUS N3 20	2CTB803701R0400	659,00
	3+1	-	40	1,5	230 / 400	275	OVR PLUS N3 40	2CTB803701R0300	1.147,00
Yedek kartuşlar									
	1	12,5	80	1,1	230	275	OVR T1-T2 12.5-275s C QS	2CTB815710R2600	375,00
	1	50	80	1	230	275	OVR T1-T2 N 50-275s C QS	2CTB815710R2700	594,00
	1	-	40	1,25	230	275	OVR T2 40-275 C QS	2CTB803876R1000	105,00
	1	-	80	1,4	230	275	OVR T2 N 80-275 C QS	2CTB803876R0000	211,00
	1	-	80	1,8	230	275	OVR T2 80-275s C QS	2CTB815708R2600	190,00
	1	-	80	1,8	230	275	OVR T2 N 80-275s C QS	2CTB815708R2800	346,00
	1	-	20	1,4	230	275	OVR T2 20-275 C QS	2CTB803876R1200	141,00

Modüler DIN rayı cihazları

Parafudurlar

Parafudurlar

Korunan iletken sayısı	Maks. deşarj akımı I _{max} 8/20 (sinyal hattı(C2 testi) başına)	Koruma gerilimi seviyesi Up (L-L/L-PE)	Nominal gerilim Un	Sürekli çalışma gerilimi Uc	Tanımı	Tipi	Kodu	Fiyatı TL/Adet
Fazlar	kA	kV	V	V				
Data ve sinyal koruma parafudurları								
2	10	63	30	36,7	2 telli, ekranlamalı, klemens tipi data ve sinyal koruması	OVR SL30/I	7TCA085400R0383	749,00
2	10	63	30	36,7	2 telli, ledli, klemens tipi data ve sinyal koruması	OVR SL30L	7TCA085400R0368	708,00
2	10	63	30	36,7	2 telli, ekranlamalı, ledli, klemens tipi data ve sinyal koruması	OVR SL30L/I	7TCA085400R0393	788,00
2	10	63	30	36,7	ATEX/IECEX onaylı 2 telli klemens tipi data ve sinyal koruması	OVR SL30X	7TCA085400R0387	708,00
3	10	90,3	50	56,7	3 telli klemens tipi data ve sinyal koruması	OVR SL50/3W	7TCA085400R0332	708,00
2	10	63	30	36,7	2 telli, ledli, 4-20mA sinyal koruması	OVR SL30L/4-20	7TCA085400R0371	749,00
2	10	63	30	36,7	2 telli, ekranlamalı, ledli, 4-20mA sinyal koruması	OVR SL30L/4-20/I	7TCA085400R0372	827,00
2	10	60	30	36,7	2 telli data ve sinyal koruması	OVR 30E	7TCA085400R0353	647,00
8	10	53	30	37,8	2 telli data ve sinyal koruması (dörtlü grup)	OVR 30Q	7TCA085400R0341	1.911,00
2	10	55	15	16,7	2 telli RS485 koruması	OVR RS485	7TCA085400R0311	680,00
8	10	55	15	16,7	2 telli RS485 koruması (dörtlü grup)	OVR RS485Q	7TCA085400R0312	2.058,00
Telekom sistemleri koruma parafudurları								
10	10	395/395	-	296	10 hat korumalı LSA-Plus PBX koruması	OVR K10T1	7TCA085400R0307	1.259,00
10	10	395/395	-	296	10 hat korumalı LSA-Plus PBX koruması (otoresetli)	OVR K10T1/PTC	7TCA085400R0410	1.372,00
1	10	395/395	-	296	1 hat korumalı LSA-Plus PBX koruması	OVR KT1	7TCA085400R0305	147,00
2	10	395/395	296	296	2 iletken korumalı RJ11 telefon hattı koruması	OVR TN/RJ11-2/6	7TCA085400R0337	595,00
4	10	395/395	296	296	4 iletken korumalı RJ11 telefon hattı koruması	OVR TN/RJ11-4/6	7TCA085400R0338	708,00
6	10	395/395	296	296	6 iletken korumalı RJ11 telefon hattı koruması	OVR TN/RJ11-6/6	7TCA085400R0339	794,00
4	10	28/88	5	58	4 iletken korumalı RJ45 ISDN koruması	OVR ISDN/RJ45-4/8	7TCA085460R0359	692,00
8	10	28/88	5	58	8 iletken korumalı RJ45 ISDN koruması	OVR ISDN/RJ45-8/8	7TCA085460R0360	993,00
4	10	120/700	-	5	Cat-5E RJ45 haberleşme koruması	OVR CAT-5E	7TCA085400R0289	851,00
4	10	120/700	-	58	Cat-5E RJ45 güç koruması	OVR CAT-5E/POE	7TCA085400R0290	993,00
8	10	120/700	-	5	Cat-6 RJ45 haberleşme koruması	OVR CAT-6	7TCA085400R0291	993,00
8	10	120/700	-	58	Cat-6 RJ45 güç koruması	OVR CAT-6/POE	7TCA085400R0292	1.134,00
Alıcı-verici ve CCTV sistemleri koruma parafudurları								
-	10	39,5	1	7,79	Coaxial BNC dişi CCTV koruması	OVR CCTV/B	7TCA085400R0296	647,00
-	10	55	1	16,7	Coaxial BNC dişi CCTV koruması (15V)	OVR CCTV/B-15V	7TCA085400R0297	680,00
2	10	39,5	2	7,79	Vidalı CCTV koruması	OVR CCTV/T	7TCA085400R0301	647,00
-	20	< 800	-	200	N dişi soketli RF koruması	OVR RF 111421	7TCA085450R0065	1.492,00
-	20	< 800	-	200	BNC dişi soketli RF koruması	OVR RF 441421	7TCA085450R0066	1.175,00
-	20	< 800	-	200	7/16 DIN dişi soketli RF koruması	OVR RF AA1421	7TCA085450R0063	1.945,00



OVR SL



OVR TN



OVR Cat-6



OVR CCTV/B

Modüler DIN rayı cihazları

Parafudurlar

Parafudur koruma kesicisi seçimi

Hata akımlarına karşı koruma: Otomatik Sigortalar veya kartuş sigortalar devreyi aşırı yük ve kısa devreye karşı korurlar. Koordinasyon kurallarına uygun olarak parafudur, koruma kesicisi ile birlikte kullanılmalıdır. Parafudurdan önce S200, S800 serisi otomatik sigorta veya E90 serisi kartuş sigorta taşıyıcılar koruma kesicisi olarak seçilebilir. Böylece örneğin çok yüksek geçici akımlara karşı parafudur korunmuş olacaktır.

Parafudur tipi	Topraklama sistemi	Otomatik sigorta* (B veya C eğrisi) maksimum değerler Parafudurun bağlantı noktasında oluşabilecek kısa devre akımı (Ip)				Kartuş sigorta* (gL - gG) maksimum değerler
		Ip ≤ 6 kA	Ip ≤ 10 kA	Ip ≤ 25 kA	Ip ≤ 50 kA	
Tip 1						
OVR T1 Iimp 25 kA / Ifi ≤ 50 kA Uc 255 ve 440 V	TNC TNS/TT 1Faz+Nötr TNS/TT 3Faz+Nötr	-	-	-	-	E 93/125 - 125 A E 91N/125 - 125 A E 93N/125 - 125 A
Tip 1+2						
OVR T1+2 Iimp 25 kA / Ifi ≤ 15 kA Uc 255 V	TNC TNS/TT 1Faz+Nötr TNS/TT 3Faz+Nötr	-	-	-	-	E 93/125 - 125 A E 91N/125 - 125 A E 93N/125 - 125 A
OVR T1+2 Iimp 15 kA / Ifi ≤ 7 kA Uc 255 V	TNC TNS/TT 1Faz+Nötr TNS/TT 3Faz+Nötr	-	-	-	-	E 93/125 - 125 A E 91N/125 - 125 A E 93N/125 - 125 A
OVR T1+2 Iimp 7 kA Uc 275 V	TNC TNS/TT 1Faz+Nötr TNS/TT 3Faz+Nötr	S203 M - 50 S201 M - 50 NA	S203 M - 50 S201 M - 50 NA	S203 P - 50 S201 P - 50 NA	S803S - 50 S802S - 50	E 93/125 - 125 A E 91N/125 - 125 A E 93N/125 - 125 A
OVR T1+2 QS Iimp 12.5 kA Uc 275 V	TNC TNS/TT 1Faz+Nötr TNS/TT 3Faz+Nötr	-	-	-	-	XLP00-6BC - 160 A XLP00-2P-6BC - 160 A XLP00-4P-6BC - 160 A
Tip 2						
OVR T2 Kartuşlu tip Imax 15 kA Uc 75 V	TNC TNS/TT 1Faz+Nötr TNS/TT 3Faz+Nötr	S203 M - 16 S201 M - 16 NA S203 M - 16 NA	S203 M - 16 S201 M - 16 NA S203 M - 16 NA	-	-	E 93/32 - 16 A E 91N/32 - 16 A E 93N/32 - 16 A
OVR T2 Kartuşlu tip Imax 120 kA Uc 440 V	TNC TNS/TT 1Faz+Nötr TNS/TT 3Faz+Nötr	S203 M - 50 S201 M - 50 NA S203 M - 50 NA	S203 M - 50 S201 M - 50 NA S203 M - 50 NA	S203 P - 50 S201 P - 50 NA S203 P - 50 NA	S203 P - 50 S201 P - 50 NA S203 P - 50 NA	E 93/50 - 50 A E 91N/50 - 50 A E 93N/50 - 50 A
OVR T2 Kartuşlu tip QS Imax 40 kA Uc 275, 350, 440, 600 V	TNC TNS/TT 1Faz+Nötr TNS/TT 3Faz+Nötr	S203 M - 63 S201 M - 63 NA S203 M - 63 NA	S203 M - 63 S201 M - 63 NA S203 M - 63 NA	S203 P - 63 S201 P - 63 NA S203 P - 63 NA	S803S - 125 S802S - 125 S804S - 125	E 93/125 - 125 A E 91N/125 - 125 A E 93N/125 - 125 A
OVR T2 Kartuşlu tip - rezervli QS Imax 40 kA, 80 kA Uc 275, 440 V	TNC TNS/TT 1Faz+Nötr TNS/TT 3Faz+Nötr	S203 M - 63 S201 M - 63 NA S203 M - 63 NA	S203 M - 63 S201 M - 63 NA S203 M - 63 NA	S203 P - 63 S201 P - 63 NA S203 P - 63 NA	S803S - 125 S802S - 125 S804S - 125	XLP00 - 160 A XLP00-2P - 160 A XLP00-4P - 160 A
OVR T2 Kartuşsuz tip Imax 20 ve 40 kAUc 150 V, 275 ve 440 V	TNC TNS/TT 1Faz+Nötr TNS/TT 3Faz+Nötr	S203 M - 50 S201 M - 50 NA S203 M - 50 NA	S203 M - 50 S201 M - 50 NA S203 M - 50 NA	S203 P - 50 S201 P - 50 NA S203 P - 50 NA	S203 P - 63 S201 P - 63 NA S203 P - 63 NA	E 93/125 - 125A E 91N/125 - 125A E 93N/125 - 125A
Tip 2+3						
OVR T2-T3 kartuşlu tip QS Imax 20 kA Uc 275, 350, 440, 600 V	TNC TNS/TT 1Faz+Nötr TNS/TT 3Faz+Nötr	S203 M - 63 S201 M - 63 NA S203 M - 63 NA	S203 M - 63 S201 M - 63 NA S203 M - 63 NA	S203 P - 63 S201 P - 63 NA S203 P - 63 NA	S803S - 125 S802S - 125 S804S - 125	E 93/125 - 125 A E 91N/125 - 125 A E 93N/125 - 125 A

*Otomatik sigorta veya kartuş sigortalar, koordinasyon kurallarına uyulması için, bir üst seviyedeki devre kesici ya da ana devre kesicinin kısa devre kesme kapasitesine uygun kesme kapasitesinde seçilmelidir.



Parafudur tipi	PE (toprak) bağlantısı kablo kesidi
Tip 1	16 mm ²
Tip 1+2	16 mm ²
Tip 2	4 mm ²
Tip 2+3	4 mm ²

Modüler DIN rayı cihazları

Merdiven otomatığı

	Tanımı	Tipi	Kodu	Fiyatı TL/Adet
	1...7 dakika, 1VA	E 232-230	2CDE110000R0501	141,00
	0,5...20 dakika, 6VA	E 232 E-230N	2CDE110003R0511	231,00

Fotosel şalter

	Aydınlık düzeyi (lux)	Kontak sayısı	Tipi	Kodu	Fiyatı TL/Adet
 	2 : 200	1NO	T1 *	2CSM295563R1341	284,00
	2 : 15.000	1CO	T1 Plus *	2CSM295793R1341	494,00
	2 : 200	1NO	T1 Pole **	2CSM295753R1341	400,00

*T1 ve T1 Plus DIN rayına montajlı tiptedir. Işık sensörü pakete dahildir. Işık sensörü istenirse LS-D kodu ile yedek parça olarak sipariş edilebilir.



** T1 Pole dış mekanda aydınlatma direği veya duvar üzerine monte edilir, ışık sensörü cihaz üzerine montelidir.

Astronomik zaman saati

	Kontak sayısı	Tipi	Kodu	Fiyatı TL/Adet
	1NO/NC	TWA-1	2CSM204365R1341	693,00
	2NO/NC	TWA-2	2CSM204375R1341	837,00

*Işık sensörü kullanılmayan yerlerde, güneşin doğuş ve batış saatine göre aydınlatma devrelerinin otomatik kontrolü sağlanır. Handytimer yazılımı ile PC üzerinden programlanabilir.

Programlı zaman saatleri

	Program zamanı	Kontak	Tipi	Kodu	Fiyatı TL/Adet
  	ATS elektromekanik zaman saatleri (230V AC)				
	24 saat (dikey kadran)	1A/K	AT1e	2CSM231205R0601	150,00
	24 saat (100 saat rezerv - dikey kadran)	1A/K	AT1e-R	2CSM231215R0601	158,00
	24 saat (150 saat rezerv - 2 modül yatay kadran)	1A/K	AT2e-R	2CSM231235R0601	188,00
	7 gün (150 saat rezerv - 2 modül yatay kadran)	1A/K	AT2e-7R	2CSM231245R0601	300,00
	D Line elektronik zaman saatleri (230V AC)				
	7 gün, tek kanallı	1A/K	D1	2CSM258763R0621	349,00
	7 gün, çift kanallı	2A/K	D2	2CSM256313R0621	550,00

Modüler prizler

	Tanımı	Tipi	Kodu	Fiyatı TL/Adet
	Modüler prizler (250V 50/60Hz)			
	16A, Fransız tipi	M1174	2CSM110000R0711	51,50
	16A Alman tipi	M1175	2CSM210000R0721	51,50
	16A Alman tipi, kapaklı	M1175-C	2CSM211000R0721	80,50

Modüler termostatlar



	Sıcaklık	Tipi	Kodu	Fiyatı TL/Adet
	-20...+40	THS-C	2CSM251163R1380	594,00
	0...+60	THS-W	2CSM207083R1380	594,00
	*+20...+60 /0...+10	THS-S	2CSM236803R1380	624,00
	*soğutma / yağışma önleme, THS-S modelinde sıcaklık sensörü dahildir.			
	Sıcaklık sensörleri			
	1.5m uzunluğunda	THS-1	2CSM202033R1380	101,00
	4m uzunluğunda	THS-4	2CSM277603R1380	133,00

Modüler DIN rayı cihazları

SD200 kumanda anahtarları

	Kutup sayısı	Nominal akımı (A)	Minimum sipariş adedi	Tipi	Kodu	Fiyatı TL/Adet
	1	25	10	SD201/25	2CDD281101R0025	37,50
	1	32	10	SD201/32	2CDD281101R0032	39,30
	2	25	5	SD202/25	2CDD282101R0025	76,70
	2	32	5	SD202/32	2CDD282101R0032	82,50
	3	25	1	SD203/25	2CDD283101R0025	119,00
	3	32	1	SD203/32	2CDD283101R0032	129,00
	4	25	1	SD204/25	2CDD284101R0025	158,00
	4	32	1	SD204/32	2CDD284101R0032	172,00



E213 seçici anahtarları

	Kutup sayısı	Nominal akımı (A)	Minimum sipariş adedi	Tipi	Kodu	Fiyatı TL/Adet
  	O-I					
	1	25	10	E213-25-001	2CCA703041R0001	69,20
	2	25	10	E213-25-002	2CCA703046R0001	123,00
	I-O-II					
	1	25	10	E214-25-101	2CCA703026R0001	94,90
	2	25	10	E214-25-202	2CCA703031R0001	182,00

E 215 DIN raya geçmeli butonlar (230 VAC)

	Renk	Kontak	Minimum sipariş adedi	Tipi	Kodu	Fiyatı TL/Adet
	Gri	1NA+1NK	10	E215-16-11B	2CCA703150R0001	63,80
	Kırmızı	1NA+1NK	10	E215-16-11C	2CCA703151R0001	63,80
	Yeşil	1NA+1NK	10	E215-16-11D	2CCA703152R0001	63,80
	Sarı	1NA+1NK	10	E215-16-11E	2CCA703153R0001	63,80
	Siyah	1NA+1NK	10	E215-16-11F	2CCA703154R0001	63,80
	Mavi	1NA+1NK	10	E215-16-11G	2CCA703155R0001	63,80

E 219 DIN raya geçmeli sinyal lambaları

	Renk	Minimum sipariş adedi	Tipi	Kodu	Fiyatı TL/Adet
	Tekli sinyal lambaları (115 - 250 VAC)				
	Beyaz	10	E219-B	2CCA703400R0001	40,60
	Kırmızı	10	E219-C	2CCA703401R0001	40,60
	Yeşil	10	E219-D	2CCA703402R0001	40,60
	Sarı	10	E219-E	2CCA703403R0001	40,60
	Mavi	10	E219-G	2CCA703404R0001	40,60
	Üçlü sinyal lambaları (230 - 415 VAC)				
	Kırmızı, kırmızı, kırmızı	10	E219-3C	2CCA703900R0001	95,30
	Yeşil, yeşil, yeşil	10	E219-3D	2CCA703901R0001	95,30
	Kırmızı, sarı, yeşil	10	E219-3CDE	2CCA703902R0001	95,30

Modüler DIN rayı cihazları

E290 Darbe akım anahtarı

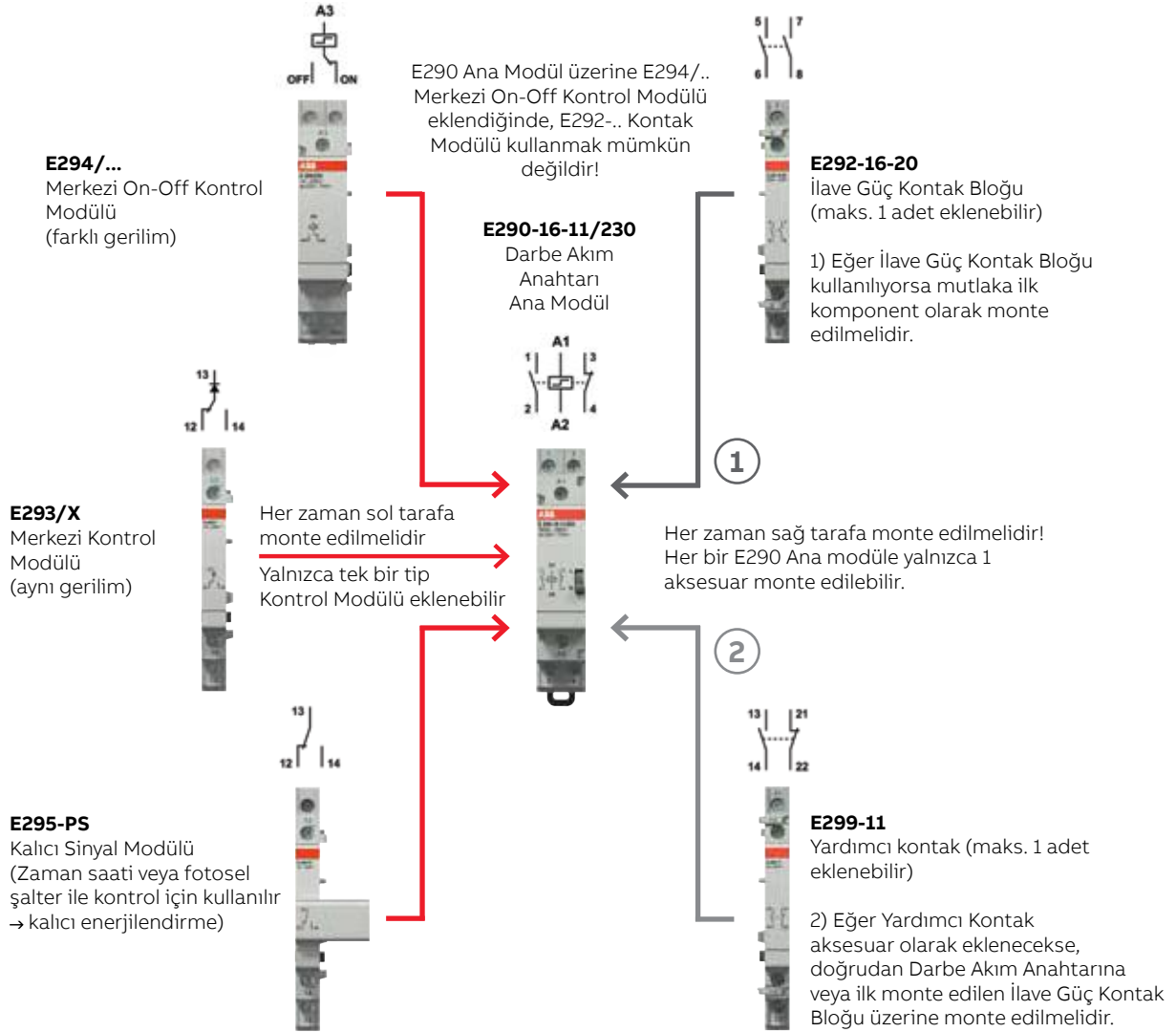

Emniyet uyarısı: Eğer birden fazla Darbe Akım Anahtarı yan yana monte edilecekse, iki cihaz arasında ara parça (mesafe parçası) kullanılması önerilir. Böylece ana modüllerin optimum ısı dağılımı garanti edilmiş olur. Ara parça (9 veya 18 mm genişlikte) ZLS725 veya ZLS726 (uygulamaya bağlı olarak) seçilmelidir.

E290-16-10 + E293/X — Merkezi kontrol modüllü darbe akım anahtarı



Merkezi ON/ OFF kontrol fonksiyonu E293/X aksesuarının eklenmesiyle sağlanır. E293/X Merkezi ON/ OFF modülü E290 ana ünite ile aynı bobin gerilimini kullanır. Aydınlatma kontrolü sahadaki lokal butonlar veya Merkezi ON/OFF butonu ile yapılabilir.

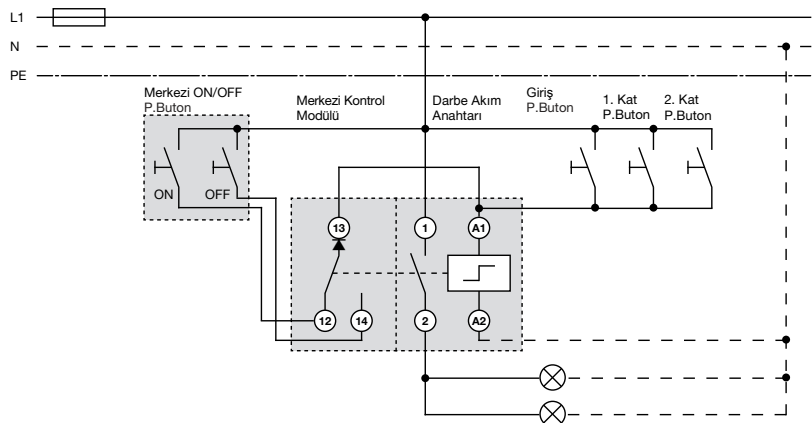

Modüler DIN rayı cihazları

Darbe akım anahtarları E290 aydınlatma devrelerinin farklı noktalardan kontrolü (Nominal gerilim=250VAC)

	Kutup sayısı	Nominal akımı (A)	Bobin gerilimi (V)	Min.sipariş adedi	Tipi	Kodu	Fiyatı TL/Adet
	1NO	16	24VAC/12VDC	10	E290-16-10/24	2TAZ312000R2041	144,00
	1NO	16	48VAC/24VDC	10	E290-16-10/48	2TAZ312000R2031	148,00
	1NO	16	230VAC/110VDC	10	E290-16-10/230	2TAZ312000R2011	80,50
	1NO	32	230VAC/110VDC	10	E290-32-10/230	2TAZ322000R2011	102,00
	2NO	16	24VAC/12VDC	10	E290-16-20/24	2TAZ312000R2042	207,00
	2NO	16	48VAC/24VDC	10	E290-16-20/48	2TAZ312000R2032	209,00
	2NO	16	230VAC/110VDC	10	E290-16-20/230	2TAZ312000R2012	150,00
	2NO	32	230VAC/110VDC	10	E290-32-20/230	2TAZ322000R2012	231,00
	3NO	16	24VAC/12VDC	10	E290-16-10/24 + E292-16-20	Bkz. ürün fiyatları *	
	3NO	16	48VAC/24VDC	10	E290-16-10/48 + E292-16-20	Bkz. ürün fiyatları *	
	3NO	16	230VAC/110VDC	10	E290-16-10/230 + E292-16-20	Bkz. ürün fiyatları *	
	4NO	16	24VAC/12VDC	10	E290-16-20/24 + E292-16-20	Bkz. ürün fiyatları *	
	4NO	16	48VAC/24VDC	10	E290-16-20/48 + E292-16-20	Bkz. ürün fiyatları *	
	4NO	16	230VAC/110VDC	10	E290-16-20/230 + E292-16-20	Bkz. ürün fiyatları *	

* 3 kutup ve 4 kutuplu darbe akım anahtarları ilave güç kontak bloğu kombinasyonu ile elde edilebilmektedir.

Enversör darbe akım anahtarları (Nominal gerilim=250VAC)

	Kutup sayısı	Nominal akımı (A)	Bobin gerilimi (V)	Min.sipariş adedi	Tipi	Kodu	Fiyatı TL/Adet
	1NO+1NC	16	24VAC/12VDC	10	E290-16-11/24	2TAZ312000R2043	199,00
	1NO+1NC	16	48VAC/24VDC	10	E290-16-11/48	2TAZ312000R2033	197,00
	1NO+1NC	16	230VAC/110VDC	10	E290-16-11/230	2TAZ312000R2013	111,00
	1NO+1NC	32	230VAC/110VDC	10	E290-32-11/230	2TAZ322000R2013	259,00

İlave güç kontak blokları

	Kutup sayısı	Nominal akımı (A)	Min.sipariş adedi	Tipi	Kodu	Fiyatı TL/Adet
	2NO	16	10	E292-16-20	2CCA704300R0001	97,90
	1NO+1NC	16	10	E292-16-11	2CCA704301R0001	97,90
	1CO	16	10	E292-16-001	2CCA704302R0001	97,90

Aksesuarlar

	Tanımı	Min.sipariş adedi	Tipi	Kodu	Fiyatı TL/Adet
	Merkezi on-off kontrol modülü (ortak kumanda gerilimi)	10	E293/X	2TAZ312004R1003	225,00
	Merkezi on-off kontrol modülü (farklı kumanda gerilimi - bobin kumanda gerilimi 24VAC)	5	E294/24	2TAZ312001R2043	234,00
	Merkezi on-off kontrol modülü (farklı kumanda gerilimi - bobin kumanda gerilimi 230 VAC)	5	E294/230	2TAZ312001R2013	234,00
	Yardımcı kontak (1NO+1NC)	10	E299-11	2CCA704340R0001	105,00
	Kalıcı sinyal modülü	10	E295-PS	2TAZ312005R1003	217,00
	Grup modülü	10	E295-GM	2TAZ310002R1000	231,00
	Kompanzator	10	E296-CP	2TAZ310003R1000	189,00
	Ara parça 18 mm (ısı dağılımını kolaylaştırmak için - 5'li paket)	1	ZLS725	2CCS500900R0181	47,60
	Ara parça 9 mm (ısı dağılımını kolaylaştırmak için - 5'li paket)	1	ZLS726	2CCS400900R0091	34,30

Modüler DIN rayı cihazları

Kaçak akım koruma rölesi

	Besleme gerilimi	Açtırma zamanı	Hassasiyet ayarı	Tipi	Kodu	Fiyatı TL/Adet
	230 - 400V AC	Ayarlanabilir 0-5sn	Ayarlanabilir 30mA-2A	RD2	2CSM142120R1201	871,00
	230 - 400V AC	Ayarlanabilir 0-10sn	Ayarlanabilir 30mA-30A	RD3	2CSJ201001R0002	1.196,00
	230 - 400V AC	Ayarlanabilir 0-10sn	Ayarlanabilir 30mA-30A, alarmlı	RD3-P	2CSJ203001R0002	1.970,00

Toroid akım trafosu

	Trafo tipi	Maks. akım taşıma kapasitesi (A)	Çap (mm)	Tipi	Kodu	Fiyatı TL/Adet
	Kapalı	250	35	TR1	2CSG035100R1211	255,00
	Kapalı	400	60	TR2	2CSG060100R1211	325,00
	Kapalı	800	80	TR3	2CSG080100R1211	407,00
	Kapalı	1250	110	TR4	2CSG110100R1211	550,00
	Kapalı	3200	210	TR5/C	2CSG210100R1211	871,00
	Açılabilir	3200	210	TR5/A	2CSG210200R1211	1.103,00

NOT: Toroid akım trafoları, kablolar için yeterli faydalı çapın bulunmasına ve akım taşıma kapasitesine göre seçilmelidir.



Emax 2 açık tip devre kesiciler ile birlikte kullanılan dikdörtgen toroidler ile ilgili bilgiyi sayfa 115'de bulabilirsiniz.

Ulaşımında yarının altyapısını birlikte inşa edelim





ABB'nin elektrikli ulaşım devrimine katkısı teknolojik yeniliklerin çok ötesine geçmektedir. Ülke çapında şarj ağı kurarak, bakım yaparak ve yöneterek, ülkelerin ve tüketicilerin elektrikli ulaşımına geçmelerini sağlıyoruz. Birlikte, güvenilir, erişilebilir ve emisjonsuz ulaşımın geleceği için küresel temelleri atıyoruz.

Daha fazlasını keşfetmek için ziyaret edin, new.abb.com/ev-charging











Elektronik enerji sayaçları

Elektronik enerji sayacı (MID Onaylı), DIN rayına monteli

	Tanımı	Tipi	Kodu	Fiyatı TL/Adet
Direkt bağlantılı sayaçlar				
	1x230V AC monofaze aktif enerji sayacı (40A'e kadar direkt bağlantı, sınıf I, darbe ve alarm çıkışı)	C11 110 - 100 Steel	2CMA100014R1000	421,00
	3x220-240/400V AC aktif enerji sayacı (40A'e kadar direkt bağlantı, sınıf I, darbe ve alarm çıkışı)	C13 110 - 100 Steel	2CMA100191R1000	986,00
	3x220-240/400V AC aktif ve reaktif enerji sayacı (65A'e kadar direkt bağlantı, sınıf I, 2 giriş-2 çıkışlı, 1-4 tarife seçeneği, IR (Kızıl ötesi) port ile KNX modülüne bağlanabilir)	B23 311 - 100 Silver	2CMA100168R1000	1.355,00
	3x220-240/400V AC aktif enerji sayacı (65A'e kadar direkt bağlantı, sınıf I, darbe ve alarm çıkışı, IR (Kızıl ötesi) port ile KNX modülüne bağlanabilir, Modbus RS-485 haberleşmeli)	B23 112 - 100 Steel	2CMA100164R1000	1.252,00
	3x220-240/400V AC aktif ve reaktif enerji sayacı (65A'e kadar direkt bağlantı, sınıf I, 2 giriş-2 çıkışlı, 1-4 tarife seçeneği, IR (Kızıl ötesi) port ile KNX modülüne bağlanabilir, Modbus RS-485 haberleşmeli)	B23 312 - 100 Silver	2CMA100169R1000	1.494,00
	3x100-500/57-288V AC aktif ve reaktif enerji sayacı (80A'e kadar direkt bağlantı, sınıf I, 4 ayarlanabilir giriş/çıkış, 1-4 tarife seçeneği, harmonik ve THD ölçümü, geçmiş kaydı, maksimum-minimum talep kaydı, yük profilleri, dahili saat, IR (Kızıl ötesi) port ile KNX modülüne bağlanabilir, Modbus RS-485 haberleşmeli)	A43 512 - 100 Platinum	2CMA170531R1000	4.761,00
Trafo bağlantılı sayaçlar				
	3x220-240/400V AC aktif enerji sayacı (CT/5A üzerinden bağlantı, sınıf I, darbe ve alarm çıkışı, IR (Kızıl ötesi) port ile KNX modülüne bağlanabilir)	B24 111 - 100 Steel	2CMA100177R1000	1.121,00
	3x220-240/400V AC aktif enerji sayacı (CT/5A üzerinden bağlantı, sınıf I, darbe ve alarm çıkışı, IR (Kızıl ötesi) port ile KNX modülüne bağlanabilir, Modbus RS-485 haberleşmeli)	B24 112 - 100 Steel	2CMA100178R1000	1.494,00
	3x220-240/400V AC aktif ve reaktif enerji sayacı (CT/5A üzerinden bağlantı, sınıf 0.5S, 2 giriş-2 çıkışlı, 1-4 tarife seçeneği, IR (Kızıl ötesi) port ile KNX modülüne bağlanabilir, Modbus RS-485 haberleşmeli)	B24 352 - 100 Silver	2CMA100183R1000	1.863,00
	3x100-500/57-288V AC aktif ve reaktif enerji sayacı (CT/5A üzerinden bağlantı, sınıf 0.5S, 4 ayarlanabilir giriş/çıkış, 1-4 tarife seçeneği, harmonik ve THD ölçümü, geçmiş kaydı, maksimum-minimum talep kaydı, yük profilleri, dahili saat, IR (Kızıl ötesi) port ile KNX modülüne bağlanabilir, Modbus RS-485 haberleşmeli)	A44 552 - 100 Platinum	2CMA170545R1000	3.490,00



Elektronik enerji sayaçları

Faz sayısı	3-fazlı					1-fazlı			
Sayaç tipi	A43	B23	C13	A44	B24	A41	B21	C11	A42
									
Bağlantı tipi	Direkt bağlı			Trafo bağlantılı		Direkt bağlı			Trafo bağlantılı
Nominal gerilim	3x230/400 V AC			3x230/400 V AC		230 V AC			230 V AC
Frekans	50/60 Hz			50/60 Hz		50/60 Hz			50/60 Hz
Gerilim (V AC)	3x57,7 - 288	3x220 - 240		3x57,7 - 288	3x220 - 240	57,7 - 288	220 - 240	230	57,7 - 288
Faz-nötr	3x100 - 500	3x380 - 415		3x100 - 500	3x380 - 415				
Faz-Faz									
Doğruluk sınıfı	Sınıf 1 (B)			Sınıf 1 (B) veya Sınıf 0,5 S (C)		Sınıf 1 (B)			Sınıf 1 (B) veya Sınıf 0,5 S (C)
Maksimum akım	80 A	65 A	40 A	6 A		80 A	65 A	40 A	6 A
Referans akımı	5 A			1 A		5 A			1 A
Modül genişliği	7	4	3	7	4	4	2	1	4
Sayaç tipi	A43	B23	C13	A44	B24	A41	B21	C11	A42
Darbe çıkışı	Steel			Steel		Steel			Steel
Alarm çıkışı	Steel			Steel		Steel			Steel
Reaktif enerji	Bronze		Mevcut değil	Bronze		Bronze		Mevcut değil	Bronze
Dört yönlü ölçüm (Aktif/Reaktif & Tüketilen/Üretilen)	Bronze			Bronze		Bronze			Bronze
Resetleme	Silver			Silver		Silver			Silver
2 giriş ve 2 çıkış	Silver			Silver		Silver			Silver
4 tarife - harici sinyal veya haberleşme ile kontrol edilebilen	Silver			Silver		Silver			Silver
4-tarife - dahili saat ile kontrol edilebilen	Gold	Mevcut değil	Mevcut değil	Gold	Mevcut değil	Gold	Mevcut değil	Gold	
Basit saat fonksiyonları	Gold			Gold		Gold		Gold	
Gelişmiş saat fonksiyonları	Gold			Gold		Gold		Gold	
Harmonik ve THD	Platinum	Mevcut değil	Mevcut değil	Platinum	Mevcut değil	Platinum	Mevcut değil	Platinum	
Ayarlanabilen Giriş/Çıkış	Platinum			Platinum		Platinum		Platinum	
Dahili M-bus haberleşme	Platinum			Platinum		Platinum		Platinum	
Dahili RS-485 haberleşme (Modbus RTU veya EQ bus)	Opsiyon	Mevcut değil	Mevcut değil	Opsiyon	Mevcut değil	Opsiyon	Mevcut değil	Opsiyon	
Dahili RS-485 haberleşme (Modbus RTU veya EQ bus)	Opsiyon			Opsiyon		Opsiyon		Opsiyon	
IR (Kızıl ötesi) port ile KNX modülü	Mevcut			Mevcut		Mevcut		Mevcut	
Sayaç tipi	A43	B23	C13	A44	B24	A41	B21	C11	A42





Enerji analizörleri

Enerji analizörleri

	Tanımı	Kodu	Fiyatı TL/Adet	
 <p>M2M Basic güç ölçer</p>	M2M Basic Güç Ölçer AG ve OG şebekeler için, 3 veya 4 telli, dengeli ve dengesiz yükler için: gerilim, akım, ort. akım, frekans, güç faktörü, aktif/reaktif/görünür güç ve enerji, ort. aktif/reaktif/görünür güç ve enerji, üretilen/tüketilen enerji ölçümü, %THDV ve %THDI Yardımcı gerilim: 85...265V AC 45-65Hz (90...300V DC) 1A ve 5A akım trafosu girişli pano tipi ana ünite (96x96 mm)			
	M2M Basic	2CNM203002R2001	1.288,00	
	M2M Basic Modbus (Modbus RTU Haberleşmeli, RS485 Seri port)	2CNM203001R2001	1.320,00	
	* M2M SW yazılımı ile M2M Basic ve M2M Basic Modbus üzerinden yazılım güncelleme, M2M Basic Modbus üzerinden uzaktan okuma ve cihazı yapılandırma imkanı			
 <p>DIRIS A20</p>	DIRIS A20 enerji analizörü AG şebekeler için, 3 veya 4 telli, dengeli veya dengesiz yük için Yardımcı gerilim: 110/400V AC 50/60Hz (120...350VDC) 5A akım trafosu girişli Pano tipi ana ünite 96x96			
		2CSM48A500R0200	1.661,00	
	Tak çalıştır modüller Haberleşme RS485 JBUS/MODBUS	2CSM482500R0082	672,00	
 <p>M2M enerji analizörü</p>	M2M enerji analizörü AG ve OG şebekeler için, 3 veya 4 telli, dengeli veya dengesiz yük için Yardımcı gerilim: 24...240 AC(45-65Hz)/DC 1A ve 5A akım trafosu girişli pano tipi ana ünite (96x96 mm)			
	M2M LV (AG şebekelere uygun, 2 dijital çıkış)	2CSG299943R4052	1.527,00	
	M2M LV Modbus (AG şebekelere uygun, Modbus RTU Haberleşmeli, 2 dijital çıkış, RS485 Seri port)	2CSG296992R4052	1.927,00	
	M2M (2 dijital çıkış)	2CSG299883R4052	1.996,00	
	M2M Modbus (Modbus RTU Haberleşmeli, 2 dijital çıkış, RS485 Seri port)	2CSG299893R4052	2.272,00	
	M2M Ethernet (Modbus TCP/IP Haberleşmeli, 2 dijital çıkış, RJ45 Seri port)	2CSG299903R4052	3.979,00	
	M2M I/O (Modbus RTU Haberleşmeli, 3 dijital giriş, 2 analog çıkış, 2 dijital çıkış, RS485 Seri port)	2CSG299933R4052	4.614,00	
	M2M Profibus (Profibus Haberleşmeli, 2 dijital çıkış, RS485 Seri port)	2CSG299913R4052	5.617,00	
	 <p>DIRIS A40</p>	DIRIS A40 şebeke analizörü AG ve OG şebekeler için, 3 veya 4 telli, dengeli veya dengesiz yük için Yardımcı gerilim: 110/400V AC 50/60Hz (120...350VDC) 1A ve 5A akım trafosu girişli Pano tipi ana ünite 96x96		
			2CSM48A500R0201	2.548,00
Tak çalıştır modüller Haberleşme RS485 JBUS/MODBUS		2CSM482500R0092	768,00	
Analog çıkış modülü		2CSM482500R0093	1.187,00	
Giriş / Çıkış modülü		2CSM482500R0094	1.145,00	
Profibus DP haberleşme modülü		2CSM482500R0205	2.443,00	
Bellek modülü		2CSM482500R0097	1.881,00	
Ethernet modülü		2CSM482500R0203	2.107,00	
Sıcaklık ölçüm modülü		2CSM482500R0206	1.642,00	
 <p>DIRIS A60 enerji analizörü</p>		DIRIS A60 enerji analizörü AG ve OG şebekeler için, 3 veya 4 telli, dengeli veya dengesiz yük için 512 kB dahili bellekli, son on (10) olay kaydı ve bu olaylara ait dalga formu yakalama özelliği (PQS yazılımı ile) Yardımcı gerilim: 110/400V AC 50/60Hz (120...350VDC) 1A ve 5A akım trafosu girişli	2CSM482500R0207	6.721,00

Enerji analizörleri

Seçim rehberi

					
	M2M Basic 96 x 96	Diris A20 96 x 96	M2M 96 x 96	Diris A40 96 x 96	Diris A60 96 x 96
Ekran tipi	LED	LCD	LCD	LCD	LCD
Çoklu ölçümler					
Akım, gerilim (faz-faz ve faz-nötr), aktif / reaktif / görünür güç, güç faktörü, frekans	•	•	•	•	•
Gerilim / akım dengesizliği	•				•
Akım, gerilim, frekans (ortalama değerler)	(Ortalama akım ve aktif/reaktif/görünür güç)	(Maks. ortalama akım)	•	•	•
Maks. talep gücü	•	•	•	•	•
Sıcaklık				Sıcaklık sensörü ile	Sıcaklık sensörü ile
Tanjant Φ					•
Çalışma saati				•	•
Min. / maks. ani değerlerin kaydı			•	Opsiyonel modül ile	•
Ölçme değerleri					
kWh (+ /-), kvarh (+ /-), kVAh	•	kWh (+), kvarh (+)	•	•	•
Darbe sayaçları için mantıksal girişler			Yalnızca M2M I/O modeli	Opsiyonel modül ile maks.6	Opsiyonel modül ile maks.6
Darbe çıkışı		Opsiyonel modül ile maks.1	2 standart	Opsiyonel modül ile maks.6	Opsiyonel modül ile maks.6
Aktif enerji doğruluğu - IEC 61557-12 sınıf 1	•				
Reaktif enerji doğruluğu - IEC 61557-12 sınıf 1	•				
Aktif enerji doğruluğu - IEC 62053-21 sınıf 1			•		
Aktif enerji doğruluğu - IEC 62053-22 sınıf 0.5 s		•		•	•
Reaktif enerji doğruluğu - IEC 62053-23 sınıf 2		•	•	•	•
Enerji yönetimi					
Yük eğrileri (period 5, 8, 10, 15, 20 ve 30 dakika)				Haberleşme opsiyonu ile	•
Öngörülen güç				•	•
Güç kalitesi					
THD gerilim, akım ve nötr akımı	•	•	•	•	•
Harmonik analizi (tekil harmonikler)				63.harmoniğe kadar	63.harmoniğe kadar
EN 50160					•
Opsiyonel: takılabilir modüller					
	• Modüler yapıda değildir • Haberleşmeli ve haberleşmesiz model mevcuttur.	2 slot • Modbus RS485 haberleşme modülü • 1 mantıksal çıkış modülü	M2M modüler yapıda değildir Farklı haberleşme ve giriş/çıkış opsiyonlarına sahip modeller mevcuttur.	4 slot • Modbus RS485 haberleşme modülü • Profibus DP haberleşme modülü • Ethernet haberleşme modülü • Ethernet ağ geçidi modülü • 2 darbe çıkışı • 2 analog çıkış • 2 giriş/ 2 çıkış • Bellek modülü • Sıcaklık modülü	4 slot • Modbus RS485 haberleşme modülü • Ethernet haberleşme modülü • Ethernet ağ geçidi modülü • 2 darbe çıkışı • 2 analog çıkış • 2 giriş/ 2 çıkış • Sıcaklık modülü

Ark hatası algılama cihazı S-ARC1

Maksimum güvenlik, kolay kurulum



Kolay kurulum, seri ve paralel ark hatası için kapsamlı koruma - yeni ark hatası algılama cihazı S-ARC1, ABB'nin yangından korunma için gerekli olan sayısız çözümünün yeni bir kombinasyonudur. Yeni yerleşik bir mikro-kontrolör vasıtasıyla sürekli olarak frekans görüntü analizi yaparak, entegre devre kesicili S-ARC1, uç devrede oluşabilecek seri ark hatasını güvenilir bir şekilde algılar. Bu elektrik tesisatında yangınların riskini azaltır. Esnek olarak kullanılabilen ark hatası algılama cihazları, LED fonksiyon izleme, pozisyon göstergesi, test butonu ve öz-sınama gibi birçok ek özellik ile donatılmıştır.

Daha fazlasını keşfetmek için ziyaret edin, abb.com







Endüstriyel tip fiş ve prizler



Fişler, IP44 standart: IEC 60309-1, -2

	Pin sayısı	Gerilim (V)	Renk	Minimum sip. adedi	Tipi	Kodu	Fiyatı TL/Adet
	16A, Plastik muhafaza (PA), sıkıştırılmalı rakor, kablo çapı 1 - 2.5 mm²						
	2P+E	200 - 250	Mavi	10	216EP6	2CMA101947R1000	22,10
	3P+E	380 - 415	Kırmızı	10	316EP6	2CMA101956R1000	27,30
	3P+N+E	346 - 415	Kırmızı	10	416EP6	2CMA101967R1000	29,10
	32A, Plastik muhafaza (PA), sıkıştırılmalı rakor, kablo çapı 2.5 - 6 mm²						
	2P+E	200 - 250	Mavi	10	232EP6	2CMA101975R1000	37,10
	3P+E	380 - 415	Kırmızı	10	332EP6	2CMA101984R1000	38,20
	3P+N+E	346 - 415	Kırmızı	10	432EP6	2CMA101995R1000	38,60
	63A, Plastik muhafaza (PBT), membranlı rakor, kablo çapı 4 - 16 mm²						
	2P+E	200 - 250	Mavi	1	263P6	2CMA166742R1000	138,00
	3P+E	380 - 415	Kırmızı	1	363P6	2CMA166752R1000	143,00
	3P+N+E	346 - 415	Kırmızı	1	463P6	2CMA166764R1000	153,00

Fişler, IP67 standart: IEC 60309-1, -2





	Pin sayısı	Gerilim (V)	Renk	Minimum sip. adedi	Tipi	Kodu	Fiyatı TL/Adet
	16A, Plastik muhafaza (PA), vidalı rakor, kablo çapı 1 - 2.5 mm²						
	2P+E	200 - 250	Mavi	1	216EP6W	2CMA101072R1000	38,60
	3P+E	380 - 415	Kırmızı	1	316EP6W	2CMA101080R1000	45,60
	3P+N+E	346 - 415	Kırmızı	1	416EP6W	2CMA101089R1000	51,10
	32A, Plastik muhafaza (PA), vidalı rakor, kablo çapı 2.5 - 6 mm²						
	2P+E	200 - 250	Mavi	1	232EP6W	2CMA101095R1000	70,00
	3P+E	380 - 415	Kırmızı	1	332EP6W	2CMA101103R1000	73,50
	3P+N+E	346 - 415	Kırmızı	1	432EP6W	2CMA101112R1000	82,60
	63A, Plastik muhafaza (PBT), sıkıştırılmalı rakor, içeriden ve dışarıdan kablo kroşeli, kablo çapı 4 - 16 mm²						
	2P+E	200 - 250	Mavi	1	263P6W	2CMA166776R1000	193,00
	3P+E	380 - 415	Kırmızı	1	363P6W	2CMA166786R1000	197,00
	3P+N+E	346 - 415	Kırmızı	1	463P6W	2CMA166798R1000	213,00
	125A, Plastik muhafaza (PBT), sıkıştırılmalı rakor, içeriden ve dışarıdan kablo kroşeli, kablo çapı 16 - 50 mm²						
	2P+E	200 - 250	Mavi	1	2125P6W	2CMA166810R1000	594,00
	3P+E	380 - 415	Kırmızı	1	3125P6W	2CMA166816R1000	613,00
	3P+N+E	346 - 415	Kırmızı	1	4125P6W	2CMA166828R1000	659,00

Prizler, kapaklı, IP44 standart: IEC 60309-1, -2



	Pin sayısı	Gerilim (V)	Renk	Minimum sip. adedi	Tipi	Kodu	Fiyatı TL/Adet
	16A, Plastik muhafaza (PA), sıkıştırılmalı rakor, kablo çapı 1 - 2.5 mm²						
	2P+E	200 - 250	Mavi	10	216EC6	2CMA102003R1000	29,80
	3P+E	380 - 415	Kırmızı	10	316EC6	2CMA102012R1000	36,40
	3P+N+E	346 - 415	Kırmızı	10	416EC6	2CMA102023R1000	36,80
	32A, Plastik muhafaza (PA), sıkıştırılmalı rakor, kablo çapı 2.5 - 6 mm²						
	2P+E	200 - 250	Mavi	10	232EC6	2CMA102031R1000	49,80
	3P+E	380 - 415	Kırmızı	10	332EC6	2CMA102040R1000	51,40
	3P+N+E	346 - 415	Kırmızı	10	432EC6	2CMA102051R1000	51,80
	63A, Plastik muhafaza (PBT), membranlı rakor, kablo çapı 4 - 16 mm²						
	2P+E	200 - 250	Mavi	1	263C6	2CMA166840R1000	185,00
	3P+E	380 - 415	Kırmızı	1	363C6	2CMA166850R1000	192,00
	3P+N+E	346 - 415	Kırmızı	1	463C6	2CMA166862R1000	207,00

Endüstriyel tip fiş ve prizler





Prizler, kapaklı, IP67 standart: IEC 60309-1, -2

	Pin sayısı	Gerilim (V)	Renk	Minimum sip. adedi	Tipi	Kodu	Fiyatı TL/Adet
	16A, Plastik muhafaza (PA), vidalı rakor, kablo çapı 1 - 2.5 mm²						
	2P+E	200 - 250	Mavi	1	216EC6W	2CMA101119R1000	52,40
	3P+E	380 - 415	Kırmızı	1	316EC6W	2CMA101127R1000	59,50
	3P+N+E	346 - 415	Kırmızı	1	416EC6W	2CMA101136R1000	68,30
	32A, Plastik muhafaza (PA), vidalı rakor, kablo çapı 2.5 - 6 mm²						
	2P+E	200 - 250	Mavi	1	232EC6W	2CMA101142R1000	91,10
	3P+E	380 - 415	Kırmızı	1	332EC6W	2CMA101150R1000	97,20
	3P+N+E	346 - 415	Kırmızı	1	432EC6W	2CMA101159R1000	108,00
	63A, Plastik muhafaza (PBT), sıkıştırılmalı rakor, içeriden ve dışarıdan kablo kroşeli, kablo çapı 4 - 16 mm²						
	2P+E	200 - 250	Mavi	1	263C6W	2CMA166874R1000	260,00
	3P+E	380 - 415	Kırmızı	1	363C6W	2CMA166894R1000	269,00
	3P+N+E	346 - 415	Kırmızı	1	463C6W	2CMA166906R1000	290,00
	125A, Plastik muhafaza (PBT), sıkıştırılmalı rakor, içeriden ve dışarıdan kablo kroşeli, kablo çapı 16 - 50 mm²						
	2P+E	200 - 250	Mavi	1	2125C6W	2CMA166918R1000	799,00
	3P+E	380 - 415	Kırmızı	1	3125C6W	2CMA166924R1000	829,00
	3P+N+E	346 - 415	Kırmızı	1	4125C6W	2CMA166936R1000	889,00

Düz makine fişleri, IP44 standart: IEC 60309-1, -2



	Pin sayısı	Gerilim (V)	Renk	Minimum sip. adedi	Tipi	Kodu	Fiyatı TL/Adet
	16A, Plastik muhafaza (PA), kablo çapı 1.5 - 4 mm²						
	2P+E	200 - 250	Mavi	10	216B6	2CMA193338R1000	34,60
	3P+E	380 - 415	Kırmızı	10	316B6	2CMA193346R1000	35,60
	3P+N+E	346 - 415	Kırmızı	10	416B6	2CMA193355R1000	38,10
	32A, Plastik muhafaza (PA), kablo çapı 2.5 - 10 mm²						
	2P+E	200 - 250	Mavi	10	232BU6	2CMA193434R1000	48,00
	3P+E	380 - 415	Kırmızı	10	332BU6	2CMA193442R1000	49,70
	3P+N+E	346 - 415	Kırmızı	10	432BU6	2CMA193451R1000	53,50
	63A, Plastik muhafaza (PBT), kablo çapı 6 - 25 mm²						
	2P+E	200 - 250	Mavi	1	263BU6	2CMA167212R1000	179,00
	3P+E	380 - 415	Kırmızı	1	363BU6	2CMA167222R1000	185,00
	3P+N+E	346 - 415	Kırmızı	1	463BU6	2CMA167234R1000	197,00

Düz makine fişleri, IP67 standart: IEC 60309-1, -2



	Pin sayısı	Gerilim (V)	Renk	Minimum sip. adedi	Tipi	Kodu	Fiyatı TL/Adet
	16A, Plastik muhafaza (PA), kablo çapı 1.5 - 4 mm²						
	2P+E	200 - 250	Mavi	1	216EUB6W	2CMA101259R1000	103,00
	3P+E	380 - 415	Kırmızı	1	316EUB6W	2CMA101264R1000	107,00
	3P+N+E	346 - 415	Kırmızı	1	416EUB6W	2CMA101270R1000	115,00
	32A, Plastik muhafaza (PA), kablo çapı 2.5 - 10 mm²						
	2P+E	200 - 250	Mavi	1	232EUB6W	2CMA101275R1000	144,00
	3P+E	380 - 415	Kırmızı	1	332EUB6W	2CMA101279R1000	150,00
	3P+N+E	346 - 415	Kırmızı	1	432EUB6W	2CMA101285R1000	161,00
	63A, Plastik muhafaza (PBT), kablo çapı 6 - 25 mm²						
	2P+E	200 - 250	Mavi	1	263BU6W	2CMA168104R1000	251,00
	3P+E	380 - 415	Kırmızı	1	363BU6W	2CMA168109R1000	259,00
	3P+N+E	346 - 415	Kırmızı	1	463BU6W	2CMA168115R1000	279,00
	125A, Plastik muhafaza (PBT), kablo çapı 16 - 70 mm²						
	2P+E	200 - 250	Mavi	1	2125BU6W	2CMA167195R1000	770,00
	3P+E	380 - 415	Kırmızı	1	3125BU6W	2CMA167198R1000	795,00
	3P+N+E	346 - 415	Kırmızı	1	4125BU6W	2CMA167204R1000	857,00

Endüstriyel tip fiş ve prizler



Düz makine prizleri, kapaklı IP44 standart: IEC 60309-1, -2

	Pin sayısı	Gerilim (V)	Renk	Minimum sip. adedi	Tipi	Kodu	Fiyatı TL/Adet
	16A, Plastik muhafaza (PA), kablo çapı 1.5 - 4 mm²						
	2P+E	200 - 250	Mavi	10	216RU6	2CMA193170R1000	33,60
	3P+E	380 - 415	Kırmızı	10	316RU6	2CMA193178R1000	37,80
	3P+N+E	346 - 415	Kırmızı	10	416RU6	2CMA193187R1000	38,50
	32A, Plastik muhafaza (PA), kablo çapı 2.5 - 10 mm²						
	2P+E	200 - 250	Mavi	10	232RU6	2CMA193242R1000	51,80
	3P+E	380 - 415	Kırmızı	10	332RU6	2CMA193250R1000	53,60
	3P+N+E	346 - 415	Kırmızı	10	432RU6	2CMA193259R1000	54,00
	63A, Plastik muhafaza (PBT), kablo çapı 6 - 25 mm²						
	2P+E	200 - 250	Mavi	1	263RU6	2CMA167510R1000	193,00
	3P+E	380 - 415	Kırmızı	1	363RU6	2CMA167520R1000	197,00
	3P+N+E	346 - 415	Kırmızı	1	463RU6	2CMA167532R1000	213,00

Düz makine prizleri, kilitli kapaklı IP67 standart: IEC 60309-1, -2



	Pin sayısı	Gerilim (V)	Renk	Minimum sip. adedi	Tipi	Kodu	Fiyatı TL/Adet
	16A, Plastik muhafaza (PA), kablo çapı 1.5 - 4 mm²						
	2P+E	200 - 250	Mavi	1	216ERU6W	2CMA101291R1000	53,60
	3P+E	380 - 415	Kırmızı	1	316ERU6W	2CMA101296R1000	55,40
	3P+N+E	346 - 415	Kırmızı	1	416ERU6W	2CMA101302R1000	61,00
	32A, Plastik muhafaza (PA), kablo çapı 2.5 - 10 mm²						
	2P+E	200 - 250	Mavi	1	232ERU6W	2CMA101308R1000	62,40
	3P+E	380 - 415	Kırmızı	1	332ERU6W	2CMA101313R1000	64,70
	3P+N+E	346 - 415	Kırmızı	1	432ERU6W	2CMA101319R1000	65,40
	63A, Plastik muhafaza (PBT), kablo çapı 6 - 25 mm²						
	2P+E	200 - 250	Mavi	1	263RU6W	2CMA167374R1000	270,00
	3P+E	380 - 415	Kırmızı	1	363RU6W	2CMA167384R1000	279,00
	3P+N+E	346 - 415	Kırmızı	1	463RU6W	2CMA167396R1000	300,00

Açılı makine prizleri, kapaklı IP44 standart: IEC 60309-1, -2





	Pin sayısı	Gerilim (V)	Renk	Minimum sip. adedi	Tipi	Kodu	Fiyatı TL/Adet
	16A, Plastik muhafaza (PBT), kablo çapı 1.5 - 4 mm²						
	2P+E	200 - 250	Mavi	10	216RAU6	2CMA193218R1000	37,10
	3P+E	380 - 415	Kırmızı	10	316RAU6	2CMA193226R1000	38,10
	3P+N+E	346 - 415	Kırmızı	10	416RAU6	2CMA193235R1000	41,20
	32A, Plastik muhafaza (PBT), kablo çapı 2.5 - 10 mm²						
	2P+E	200 - 250	Mavi	10	232RAU6	2CMA193266R1000	51,80
	3P+E	380 - 415	Kırmızı	10	332RAU6	2CMA193274R1000	53,60
	3P+N+E	346 - 415	Kırmızı	10	432RAU6	2CMA193283R1000	57,70
	63A, Plastik muhafaza (PBT), kablo çapı 6 - 25 mm²						
	2P+E	200 - 250	Mavi	1	263RAU6	2CMA167408R1000	193,00
	3P+E	380 - 415	Kırmızı	1	363RAU6	2CMA167418R1000	197,00
	3P+N+E	346 - 415	Kırmızı	1	463RAU6	2CMA167430R1000	213,00

Endüstriyel tip fiş ve prizler



Duvar fişleri, IP44 standart: IEC 60309-1, -2

	Pin sayısı	Gerilim (V)	Renk	Minimum sip. adedi	Tipi	Kodu	Fiyatı TL/Adet
	16A, Plastik muhafaza (PA), kablo çapı 1.5 - 4 mm²						
	2P+E	200 - 250	Mavi	10	216BS6	2CMA193290R1000	37,10
	3P+E	380 - 415	Kırmızı	10	316BS6	2CMA193298R1000	38,20
	3P+N+E	346 - 415	Kırmızı	10	416BS6	2CMA193307R1000	41,20
	32A, Plastik muhafaza (PA), kablo çapı 2.5 - 10 mm²						
	2P+E	200 - 250	Mavi	10	232BS6	2CMA193314R1000	51,80
	3P+E	380 - 415	Kırmızı	10	332BS6	2CMA193322R1000	53,60
	3P+N+E	346 - 415	Kırmızı	10	432BS6	2CMA193331R1000	57,70
	63A, Plastik muhafaza (PBT), kablo çapı 6 - 25 mm²						
	2P+E	200 - 250	Mavi	1	263BS6	2CMA167544R1000	193,00
	3P+E	380 - 415	Kırmızı	1	363BS6	2CMA167554R1000	197,00
	3P+N+E	346 - 415	Kırmızı	1	463BS6	2CMA167566R1000	213,00

Duvar fişleri, IP67 standart: IEC 60309-1, -2





	Pin sayısı	Gerilim (V)	Renk	Minimum sip. adedi	Tipi	Kodu	Fiyatı TL/Adet
	16A, Plastik muhafaza (PA), kablo çapı 1.5 - 4 mm²						
	2P+E	200 - 250	Mavi	1	216EBS6W	2CMA101166R1000	111,00
	3P+E	380 - 415	Kırmızı	1	316EBS6W	2CMA101174R1000	115,00
	3P+N+E	346 - 415	Kırmızı	1	416EBS6W	2CMA101183R1000	124,00
	32A, Plastik muhafaza (PA), kablo çapı 2.5 - 10 mm²						
	2P+E	200 - 250	Mavi	1	232EBS6W	2CMA101189R1000	155,00
	3P+E	380 - 415	Kırmızı	1	332EBS6W	2CMA101197R1000	161,00
	3P+N+E	346 - 415	Kırmızı	1	432EBS6W	2CMA101206R1000	174,00
	63A, Plastik muhafaza (PBT), kablo çapı 6 - 25 mm²						
	2P+E	200 - 250	Mavi	1	263BS6W	2CMA167340R1000	270,00
	3P+E	380 - 415	Kırmızı	1	363BS6W	2CMA167350R1000	279,00
	3P+N+E	346 - 415	Kırmızı	1	463BS6W	2CMA167362R1000	300,00
	125A, Plastik muhafaza (PBT), kablo çapı 16 - 70 mm²						
	2P+E	200 - 250	Mavi	1	2125BS6W	2CMA167276R1000	830,00
	3P+E	380 - 415	Kırmızı	1	3125BS6W	2CMA167282R1000	857,00
	3P+N+E	346 - 415	Kırmızı	1	4125BS6W	2CMA167294R1000	923,00

Duvar prizleri, IP44 standart: IEC 60309-1, -2

	Pin sayısı	Gerilim (V)	Renk	Minimum sip. adedi	Tipi	Kodu	Fiyatı TL/Adet
	16A, Plastik muhafaza (PA), kablo çapı 1.5 - 4 mm²						
	2P+E	200 - 250	Mavi	10	216RS6	2CMA193098R1000	39,90
	3P+E	380 - 415	Kırmızı	10	316RS6	2CMA193106R1000	43,70
	3P+N+E	346 - 415	Kırmızı	10	416RS6	2CMA193115R1000	45,20
	32A, Plastik muhafaza (PA), kablo çapı 2.5 - 10 mm²						
	2P+E	200 - 250	Mavi	10	232RS6	2CMA193122R1000	59,40
	3P+E	380 - 415	Kırmızı	10	332RS6	2CMA193130R1000	61,20
	3P+N+E	346 - 415	Kırmızı	10	432RS6	2CMA193139R1000	61,70
	63A, Plastik muhafaza (PBT), kablo çapı 6 - 25 mm²						
	2P+E	200 - 250	Mavi	1	263RS6	2CMA167476R1000	220,00
	3P+E	380 - 415	Kırmızı	1	363RS6	2CMA167498R1000	227,00
	3P+N+E	346 - 415	Kırmızı	1	463RS6	2CMA167484R1000	244,00

Endüstriyel tip fiş ve prizler

Duvar prizleri, IP67 standart: IEC 60309-1, -2

	Pin sayısı	Gerilim (V)	Renk	Minimum sip. adedi	Tipi	Kodu	Fiyatı TL/Adet
	16A, Plastik muhafaza (PA), kablo çapı 1.5 - 4 mm²						
	2P+E	200 - 250	Mavi	1	216ERS6W	2CMA101213R1000	77,70
	3P+E	380 - 415	Kırmızı	1	316ERS6W	2CMA101221R1000	82,60
	3P+N+E	346 - 415	Kırmızı	1	416ERS6W	2CMA101230R1000	88,20
	32A, Plastik muhafaza (PA), kablo çapı 2.5 - 10 mm²						
	2P+E	200 - 250	Mavi	1	232ERS6W	2CMA101236R1000	104,00
	3P+E	380 - 415	Kırmızı	1	332ERS6W	2CMA101244R1000	108,00
	3P+N+E	346 - 415	Kırmızı	1	432ERS6W	2CMA101253R1000	119,00
	63A, Plastik muhafaza (PBT), kablo çapı 6 - 25 mm²						
	2P+E	200 - 250	Mavi	1	263RS6W	2CMA167306R1000	308,00
	3P+E	380 - 415	Kırmızı	1	363RS6W	2CMA167316R1000	318,00
	3P+N+E	346 - 415	Kırmızı	1	463RS6W	2CMA167328R1000	342,00
	125A, Plastik muhafaza (PBT), kablo çapı 16 - 70 mm²						
	2P+E	200 - 250	Mavi	1	2125RS6W	2CMA167246R1000	948,00
	3P+E	380 - 415	Kırmızı	1	3125RS6W	2CMA167252R1000	980,00
	3P+N+E	346 - 415	Kırmızı	1	4125RS6W	2CMA167264R1000	1.053,00



Fiyat listesinde bulunmayan ürün gamımızın diğer ürünleri için lütfen satış ofislerimizle görüşünüz.

Fotovoltaik sistemler için

Alçak gerilim ürün çözümleri

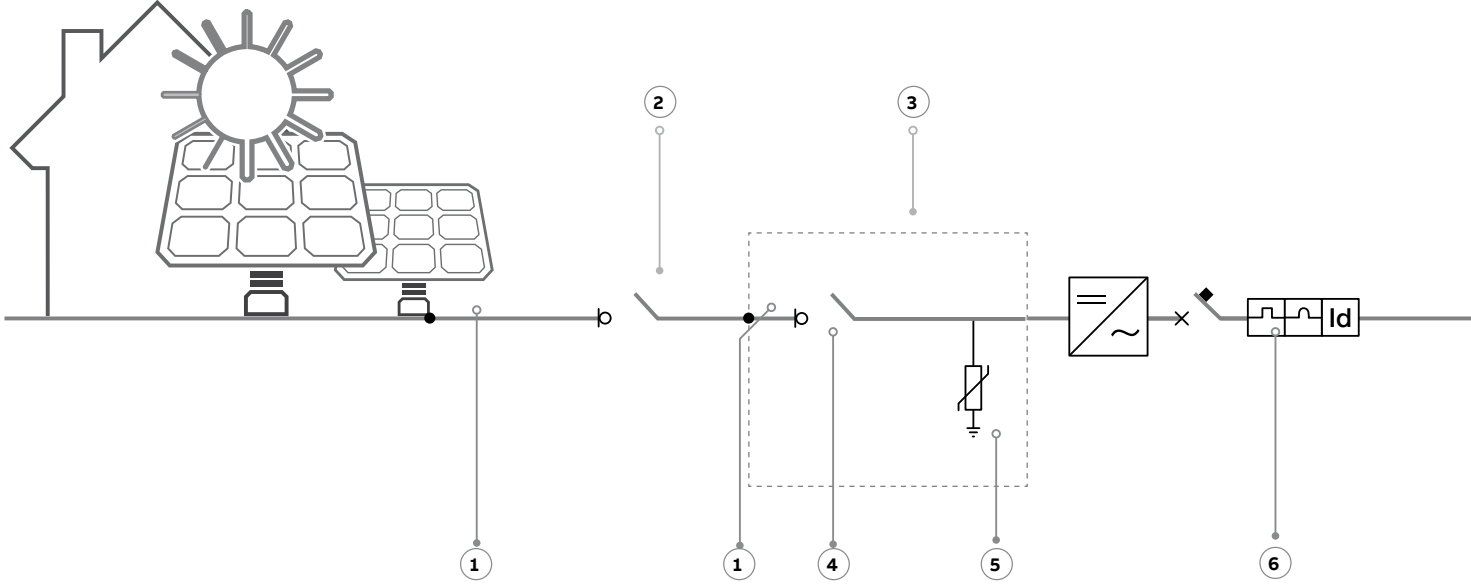

Alçak gerilim ürünleri:

1 - Konnektörler: MC4-EVO2 PV

2 - PV Kutulu hızlı kapama

3 - Dize kutuları

Panolar: Gemini

Sigorta Kutuları: Mistral

Devre kesiciler: S200 M UC Z, S800 PV-SP

Kartuş sigorta taşıyıcılar: E 90 PV

Kartuş sigortalar: E 9F PV

Yay baskılı ve vidalı klemensler: SNK PI

4 - Yük ayırıcılar: OTDC, S800 PV-SD

5 - Parafudurlar: OVR PV QS

6 - Kaçak akım cihazları: F202B, F204B

7 - Enerji sayaçları: EQ sayaçları ve akım trafoları

8 - Kontaktörler: AF Serisi

Şebeke izleme röleleri: CM-UFD.Mxx

Güç kaynakları: CP-x

9 - Kartuş sigorta taşıyıcılar: E 90

10 - Parafudurlar: OVR T1 / T1-T2 / T2 QS

11 - Kaçak akım korumalı devre kesiciler: DS202C



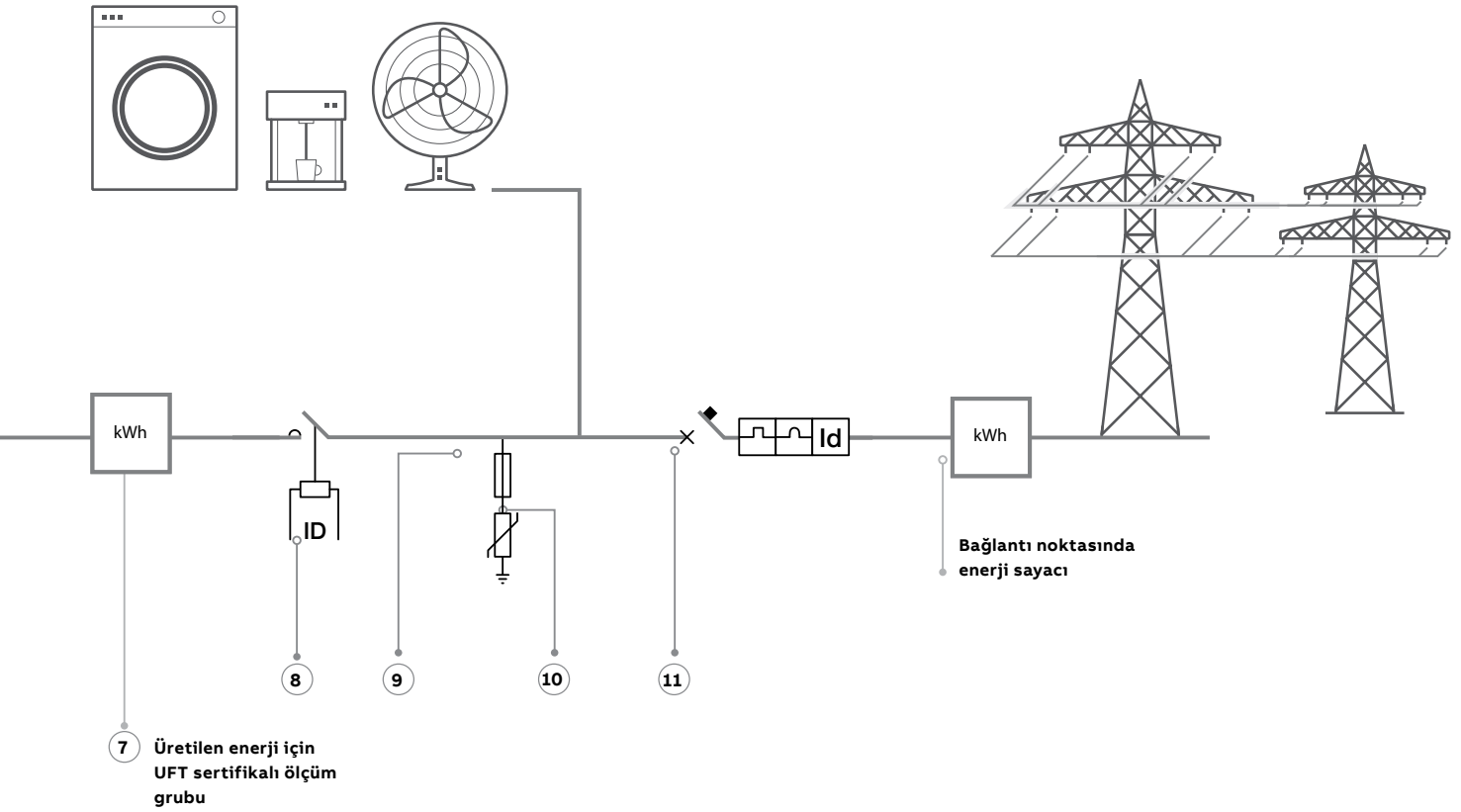

7



7



8



8



9



10



11

Fotovoltaik sistemler için

Alçak gerilim ürün çözümleri

S800PV-SP dize (string) koruma sigortası standart IEC/EN 60947-2 Annex P Icu=5kA

PV-SP		Kullanım alanı: Fotovoltaik sistemler				
Kutup sayısı	Nominal akımı (A)	Minimum sipariş adedi	Tipi	Kodu	Fiyatı TL/Adet	
4	5	1	S804PV-SP5	2CCF019586R0001	1.485,00	
	6	1	S804PV-SP6	2CCF019647R0001	1.485,00	
	8	1	S804PV-SP8	2CCF019648R0001	1.485,00	
	10	1	S804PV-SP10	2CCF019622R0001	1.485,00	
	13	1	S804PV-SP13	2CCF019623R0001	1.485,00	
	16	1	S804PV-SP16	2CCF019624R0001	1.485,00	
	20	1	S804PV-SP20	2CCF019625R0001	1.485,00	
	25	1	S804PV-SP25	2CCF019626R0001	1.485,00	
	32	1	S804PV-SP32	2CCF019627R0001	1.485,00	
	40	1	S804PV-SP40	2CCF019628R0001	1.660,00	
	50	1	S804PV-SP50	2CCF019629R0001	1.660,00	
	63	1	S804PV-SP63	2CCF019630R0001	1.660,00	
	80	1	S804PV-SP80	2CCF019631R0001	2.146,00	
	100	1	S804PV-SP100	2CCF019632R0001	2.146,00	
Ue: 1500V DC	125	1	S804PV-SP125	2CCF019633R0001	2.215,00	

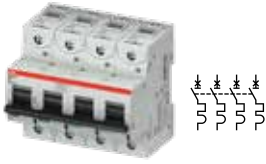

S804PV-SP

S800PV-SD DC ana ayırıcı anahtar standart IEC/EN 60947-3 Icw=1.5kA

PV-SD		Kullanım alanı: Fotovoltaik sistemler				
Kutup sayısı	Nominal akımı (A)	Minimum sipariş adedi	Tipi	Kodu	Fiyatı TL/Adet	
4	32	1	S804PV-SD32	2CCF019640R0001	1.191,00	
	63	1	S804PV-SD63	2CCF019641R0001	1.403,00	
	Ue: 1500V DC	125	1	S804PV-SD125	2CCF019642R0001	2.213,00

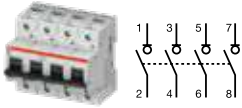

S804PV-SD

PV parafudurlar

Kullanım alanı: Fotovoltaik sistemler		Tanımlı	Tipi	Kodu	Fiyatı TL/Adet
Fotovoltaik uygulamalar için Tip 1, DC parafudurlar, 3 faz (+,-,PE)					
600V	OVR PV T1 6.25-600 P TS	2CTB803953R5700	2.019,00		
			1000V	OVR PV T1 6.25-1000 P TS	2CTB803953R6700
Fotovoltaik uygulamalar için Tip 2, DC parafudurlar, 3 faz (+,-,PE)					
1000V	OVR PV T2 40-1000 P QS	2CTB804153R2400	472,00		
1000V	OVR PV T2 40-1000 P TS QS	2CTB804153R2500	490,00		
1500V	OVR PV T2 40-1500 P QS	2CTB804153R2600	1.294,00		
1500V	OVR PV T2 40-1500 P TS QS	2CTB804153R2700	1.347,00		
OVR PV parafudurlar için yedek kartuş					
Sınıf 1, 670V, 6.25kA kartuş	OVR PV T1 6.25-600 C	2CTB803950R1000	487,00		
Sınıf 1, 1000V, 6.25kA kartuş	OVR PV T1 6.25-1000 C	2CTB803950R1100	535,00		
Sınıf 2, 1000V, 40kA kartuş	OVR PV T2 40-1000 C QS	2CTB804153R3200	277,00		
Sınıf 2, 1500V, 40kA kartuş	OVR PV T2 40-1500 C QS	2CTB804153R3300	666,00		



OVR PV T1 6.25-600 P TS



OVR PV T2 40-1000 P QS

Fotovoltaik sistemler için

Alçak gerilim ürün çözümleri

PV kartuş sigorta yuvaları

Tanımı	Minimum sipariş adedi	Tipi	Kodu	Fiyatı TL/Adet
10.3x38 mm kartuşlar için 32A.				
1 faz	6	E 91/32 PV	2CSM204713R1801	21,10
1 faz	6	E 91/32 PVs	2CSM204693R1801	32,20
2 faz	3	E 92/32 PV	2CSM204703R1801	45,80
2 faz	3	E 92/32 PVs	2CSM256913R1801	68,70

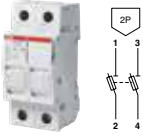

E91/32 PV

*s: indikatörlü versiyon

PV kartuş sigortalar

Ölçü	Anma gerilimi (VDC)	Anma akımı (A)	Kesme kapasitesi (kA)	Tipi	Kodu	Fiyatı TL/Adet
10.3x38	1000	8	10	E 9F8 PV	2CSM213526R1801	70,60
10.3x38	1000	10	10	E 9F10 PV	2CSM213536R1801	70,60
10.3x38	1000	12	10	E 9F12 PV	2CSM213546R1801	70,60
10.3x38	1000	15	10	E 9F15 PV	2CSM213556R1801	70,60
10.3x38	1000	20	10	E 9F20 PV	2CSM213566R1801	70,60
10.3x38	1000	25	10	E 9F25 PV	2CSM213576R1801	70,60
10.3x38	1000	30	10	E 9F30 PV	2CSM213586R1801	70,60



Şebeke izleme röleleri

Tanımı	Tipi	Kodu	Fiyatı TL/Adet
24-240 V AC/DC, 1 ve 3 faz şebeke, 50Hz İzleme fonksiyonları: Düşük-yüksek gerilim, düşük-yüksek frekans, frekans değişim oranı, 10 dakikalık ortalama değer (Standart: VDE-AR-N 4105 ve BDEW)	CM-UFD.M31	1SVR560730R3401	5.869,00
24-240 V AC/DC, 1 ve 3 faz şebeke, 50Hz İzleme fonksiyonları: Düşük-yüksek gerilim, düşük-yüksek frekans, frekans değişim oranı, 10 dakikalık ortalama değer (Standart: UL 508, CAN/CSA C22.2 No.14)	CM-UFD.M33	1SVR560730R3402	5.869,00



CM-UFD.M31

Yeni CM-UFD.M31M, Modbus RTU iletişim protokolünü temel alan RS485 arabirimi ile donatılmıştır. Bu iletişim arayüzü sayesinde:

- İşlem verilerinin görselleştirilmesi
- İşlem verilerinin saklanması
- Uzaktan tetikleme yapabilirsiniz

Daha fazla bilgi için lütfen satış ofisimize başvurunuz.

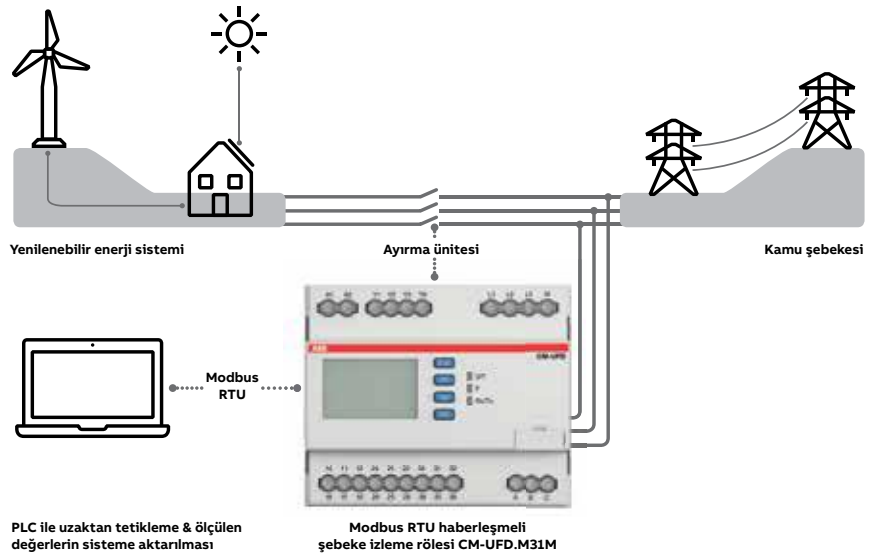

Fotovoltaik sistemler için

Alçak gerilim ürün çözümleri

PV uygulamaları için yük ayırıcı ve devre kesiciler



OTDC

OTDC Yük Ayırıcı

OTDC yük ayırıcılar, ısı üretimini ve güç kayıplarını en aza indirirken, aynı zamanda sizlere güvenilir ve basit işletme şartlarını sağlama amacıyla tasarlanmıştır. IEC ve UL standartlarına uygun, 1500V DC'ye kadar, 16A-1600A akım aralığında, 2-3-4-6 kutuplu seçenekleri bulunmaktadır.



TMAX PV

TMAX PV Yük Ayırıcı

Tmax PV kompakt tip yük ayırıcıları, sistemin güvenliğini ve montaj kolaylığını arttıran, IEC ve UL standartlarına uygun tasarımı ile 1500V DC'ye kadar, 160A - 1600A akım aralığında çalışabilen, 4 kutuplu yük ayırıcılarıdır.



TMAX XT

TMAX XT Devre Kesici

Tmax XT kompakt tip devre kesicileri, 500V DC'ye kadar, 16A - 250A akım aralığında maksimum 100kA kısa devre kesme kapasitesine sahiptir. 3 ve 4 kutuplu çeşitleri ile soketli, sabit ve çekmeceli olmak üzere farklı montaj seçenekleri sunmaktadır.

TMAX T Devre Kesici

Tmax T kompakt tip devre kesicileri, 750V DC'ye kadar, 250A - 1000A akım aralığında, maksimum 150kA; 1000V DC'ye kadar ise 250A - 800A akım aralığında maksimum 40kA kısa devre kesme kapasitesine sahiptir. 3 ve 4 kutuplu çeşitleri ile soketli, sabit ve çekmeceli olmak üzere farklı montaj seçenekleri sunmaktadır.

Daha fazla bilgi için lütfen satış ofislerimizle görüşünüz.

OTDC yük ayırıcılar, 1000V

	Kutup sayısı	Nominal akımı In(A) (DC21/1000V)	Tipi	Kodu	Fiyatı TL/Adet
Direkt montajlı mandal standart olarak gelmektedir.					
	2	100	OTDC100E11K	1SCA127730R1001	556,00
	2	160	OTDC160E11K	1SCA127736R1001	630,00
	2	200	OTDC200E11K	1SCA127739R1001	689,00
	2	250	OTDC250E11K	1SCA127742R1001	737,00
	2	315	OTDC315E11K	1SCA131682R1001	1.418,00
	2	400	OTDC400E11K	1SCA131683R1001	1.456,00
	2	500	OTDC500E11K	1SCA132134R1001	1.896,00
	2	630	OTDC630EPP22K*	1SCA137209R1001	2.326,00
	2	800	OTDC800EPP22K*	1SCA137212R1001	2.931,00
	Uzatmalı mandal ve şaft standart olarak gelmektedir.				
	2	100	OTDC100E02P	1SCA125830R1001	604,00
	2	160	OTDC160E02P	1SCA125841R1001	684,00
	2	200	OTDC200E02P	1SCA123686R1001	744,00
	2	250	OTDC250E02P	1SCA125867R1001	793,00
	2	315	OTDC315E02P	1SCA132342R1001	1.471,00
	2	400	OTDC400E02P	1SCA132351R1001	1.512,00
	2	500	OTDC500E02P	1SCA132359R1001	1.953,00
	2	630	OTDC630EPP22P*	1SCA137206R1001	2.388,00
	2	800	OTDC800EPP22P*	1SCA137211R1001	2.973,00
		2	100	OTDC100E02P	1SCA125830R1001
2		160	OTDC160E02P	1SCA125841R1001	684,00
2		200	OTDC200E02P	1SCA123686R1001	744,00
2		250	OTDC250E02P	1SCA125867R1001	793,00
2		315	OTDC315E02P	1SCA132342R1001	1.471,00
2		400	OTDC400E02P	1SCA132351R1001	1.512,00
2		500	OTDC500E02P	1SCA132359R1001	1.953,00
2		630	OTDC630EPP22P*	1SCA137206R1001	2.388,00
2		800	OTDC800EPP22P*	1SCA137211R1001	2.973,00

* OTDC_EPP tiplerinde köprüleme baraları montajlı bir şekilde standart olarak temin edilmektedir.

K=direkt montajlı mandal ile, P= uzatmalı mandal ve şaft ile

OTDC yük ayırıcılar, 1500V

	Kutup sayısı	Nominal akımı In(A) (DC21B/1500V)	Tipi	Kodu	Fiyatı TL/Adet
Direkt montajlı mandal standart olarak gelmektedir.					
	3	315	OTDC315EV12K	1SCA132259R1001	1.983,00
	3	400	OTDC400EV12K	1SCA132254R1001	2.247,00
	3	500	OTDC500EV12K	1SCA132255R1001	2.500,00
Uzatmalı mandal ve şaft standart olarak gelmektedir.					
	3	315	OTDC315EV12P	1SCA132293R1001	2.128,00
	3	400	OTDC400EV12P	1SCA132294R1001	2.371,00
	3	500	OTDC500EV12P	1SCA132272R1001	2.617,00

ABB dizi inverterleri

UNO-DM-3.3/4.0/4.6/5.0-TL-PLUS 3.3-5 kW

Yeni UNO-DM-PLUS tek fazlı inverter ailesi, 3.3 ila 5.0 kW arasında güç sınıfı değerinde olup evrensel güneş enerji sistemleri için en uygun çözümdür.



Herkese uyacak tek boyut

Yeni tasarım, ABB'nin kalitesini ve mühendisliğini, farklı oryantasyona sahip güneş enerji sistemleri için optimize edilmiş teknolojik seçenekler sayesinde hafif ve kompakt bir pakete dönüştürdü.

Tüm güç sınıfları aynı toplam hacmi paylaşır, minimum alanda daha yüksek performans sağlar ve ayrıca çift Maksimum Güç Noktası İzleyici (2 MPPT) içerir.

Öne çıkanlar:

- Entegre web sunucusu ile kablosuz iletişim
- Kolay devreye alma özelliği
- Akıllı bina ve akıllı şebeke entegrasyonu için gömülü bağlanabilirliğe sahip, değişikliklere adapte olabilen tasarım
- Dinamik besleme kontrolü (örneğin "sıfır enjeksiyon")
- İnverter ve bileşenler için uzaktan "Over The Air" (OTA) firmware güncellemesi
- Yerel Modbus SunSpec protokolü (TCP/RTU)
- Yerleşik kullanıcı arayüzüyle iyileştirilmiş kullanıcı deneyimi
- Bağımsız MPPT'ye sahip çift giriş bölümü

Teknik veri ve tipler

Tip kodu	UNO-DM-3.3-TL-PLUS	UNO-DM-4.0-TL-PLUS	UNO-DM-4.6-TL-PLUS	UNO-DM-5.0-TL-PLUS
Giriş tarafı				
Maksimum DC giriş gerilimi ($V_{max, abs}$)	600 V			
Başlangıç DC giriş gerilimi (V_{start})	200 V (ayarlanabilir 120...350 V)			
Bağımsız MPPT sayısı	2			
P_{acr} 'deki MPPT'nin bağımsız konfigürasyonu ile her bir MPPT için DC güç sınırlaması, Maks. dengesizlik örneği	2000 W [200 V ≤ V_{MPPT} ≤ 530 V] diğer kanal: P_{dcr} -2000 W [112 V ≤ V_{MPPT} ≤ 530 V]	3000 W [190 V ≤ V_{MPPT} ≤ 530 V] diğer kanal: P_{dcr} -3000 W [90 V ≤ V_{MPPT} ≤ 530 V]	3000 W [190 V ≤ V_{MPPT} ≤ 530 V] diğer kanal: P_{dcr} -3000 W [90 V ≤ V_{MPPT} ≤ 530 V]	3500 W [200 V ≤ V_{MPPT} ≤ 530 V] diğer kanal: P_{dcr} -3500 W [90 V ≤ V_{MPPT} ≤ 530 V]
Çıkış tarafı				
AC şebeke bağlantı tipi	Tek fazlı			
Nominal AC gücü ($P_{acr} @ \cos\varphi=1$)	3300 W	4000 W	4600 W	5000 W ⁽⁵⁾
Maksimum AC çıkış gücü ($P_{acmax} @ \cos\varphi=1$)	3300 W	4000 W ⁽²⁾	4600 W	5000 W
Maksimum görünen güç (S_{max})	3300 VA	4000 VA ⁽²⁾	4600 VA	5000 VA
Nominal AC şebeke gerilimi (V_{acr})	230 V			
Çalışma performansı				
Maksimum verim (η_{max})	97.0%	97.0%	97.0%	97.4%
Ağırlıklı ortalama verim (TL/CEC)	96.5% / -	96.5% / -	96.5% / -	97.0% / -
Çevresel şartlar				
Ortam sıcaklık aralığı	-25...+60°C / -13...140°F 50°C/122°F üzerinde değer kaybı	-25...+60°C / -13...140°F 50°C/122°F üzerinde değer kaybı	-25...+60°C / -13...140°F 45°C/113°F @ 4200 W ⁽⁶⁾ üzerinde değer kaybı	-25...+60°C / -13...140°F 45°C/113°F üzerinde değer kaybı
Fiziksel özellikler				
Çevresel koruma sınıfı	IP 65			
Soğutma	Doğal			
Boyutlar (Y x G x D)	553 x 418 x 175 mm / 21.8" x 16.5" x 6.9			
Mevcut ürün çeşitleri				
Standart	UNO-DM-3.3-TL-PLUS-B	UNO-DM-4.0-TL-PLUS-B	UNO-DM-4.6-TL-PLUS-B	UNO-DM-5.0-TL-PLUS-B
DC anahtarlı	UNO-DM-3.3-TL-PLUS-SB	UNO-DM-4.0-TL-PLUS-SB	UNO-DM-4.6-TL-PLUS-SB	UNO-DM-5.0-TL-PLUS-SB

Solar dizi inverterler

TRIO-20.0/27.6-TL-OUTD 20-27.6 kW

Üç fazlı bu inverter, PV sistem kurulumcularına değişen çevre şartlarında daha fazla esneklik ve kontrol imkanı sunar.



Öne çıkan özellikler:

- Çıkış tarafı DC/AC dönüştürücüsü için gerçek üç fazlı köprü topolojisi
- Trafosuz topoloji
- Tüm inverterler sahada seçilebilen özel şebeke kodlarına ayarlanabilir
- Ayrılabilen bağlantı kutusu sayesinde kolaylaştırılmış kurulum
- Geniş giriş aralığı
- Cihazın ömrünü ve uzun vadedeki güvenilirliğini arttıran, elektrolitik filtre içermeyen güç dönüştürücü

Diğer özellikler:

- Uluslararası standartlara uygun, DC ve AC ayrıcalar gibi değişik konfigürasyon seçenekleri sunan entegre bağlantı kutusu (-S2, -S2F ve -S2X versiyonlarında)
- Maksimum güvenilirlik için doğal soğutma
- Zorlu çevresel şartlarda kısıtlama olmaksızın çalışma sağlayan IP 65 muhafaza
- Çevresel şartları izleyebilmek için harici sensörler bağlayabilme
- Yardımcı DC çıkış (24V, 300mA)

Tip kodu	TRIO-20.0-TL-OUTD	TRIO-27.6-TL-OUTD
Giriş (DC)		
Mutlak maksimum DC giriş gerilimi ($V_{max,abs}$)	1000 V	
Başlangıç DC giriş gerilimi (V_{start})	360 V (adj. 250...500 V)	
Bağımsız MPPT sayısı	2	
Paralellenmiş MPPT'de P_{acr}	440...800 V	500...800 V
DC giriş gerilimi aralığı	Maksimumdan sıfıra lineer yük azaltma [800V≤VMPPT≤950V]	
Çıkış (AC)		
AC şebeke bağlantı tipi	3 Faz 3W veya 4W+PE	
Nominal AC gücü ($P_{acr} @ \cos\varphi=1$)	20000 W	27600 W
Maksimum AC çıkış gücü ($P_{ac,max} @ \cos\varphi=1$)	22000	30000 W
Maksimum görünen güç (S_{max})	22200 VA	30000 VA
Nominal AC şebeke gerilimi (V_{acr})	400 V	
Çalışma performansı		
Maksimum verim (η_{max})	98,20%	
Ağırlıklı ortalama verim (TL/CEC)	98,0% / 98,0%	
Çevresel şartlar		
Ortam sıcaklık aralığı	-25...+60°C / -13...140°F, 45°C/113°F üzerinde lineer yük	
Fiziksel özellikler		
Çevresel koruma sınıfı	IP 65	
Soğutma	Doğal	
Boyutlar (Y x G x D)	1061 mm x 702 mm x 292 mm / 41.7" x 27.6" x 11.5"	
Ürün versiyonları		
Standart	TRIO-20.0-TL-OUTD-400	TRIO-27.6-TL-OUTD-400
DC+AC anahtarlı	TRIO-20.0-TL-OUTD-S2-400	TRIO-27.6-TL-OUTD-S2-400
DC+AC anahtarlı ve sigortalı	TRIO-20.0-TL-OUTD-S2F-400	TRIO-27.6-TL-OUTD-S2F-400
DC+AC anahtar, sigorta ve parafudrlu	TRIO-20.0-TL-OUTD-S2X-400	TRIO-27.6-TL-OUTD-S2X-400

ABB dizi inverterleri

TRIO-50.0-TL-OUTD / TRIO-60.0-TL-OUTD-480 50 ila 60kW

ABB'nin üç fazlı yeni dizi inverteri TRIO-50.0 / TRIO-60.0, ticari ve büyük ölçekli fotovoltaik santrallerin tasarımında maliyet avantajı ve esneklik sağlar.

Modüler dizayn

TRIO-50.0 / TRIO-60.0 modüler tasarımı ile maksimum performans sunar.

Birbirinden bağımsız ve farklı özelliklerde tasarlanabilen AC ve DC bağlantı kutuları işletme ve bakım esnasında kolaylık sağlar.

Yeni TRIO çok kapsamlı bir bağlantı panosu ile birlikte sunulmaktadır. Hızlı bağlantı özelliğine sahip 12 veya 16 adet DC giriş, izlenebilir sigortalar, AC ve DC anahtarlar, izlenebilir tip II AC ve DC parafudr mevcuttur.

Öne çıkan özellikler:

- Trafosuz topoloji
- Bağlanacağı şebeke parametrelerine göre tasarım
- Farklı içerikte tasarlanabilen, birbirinden bağımsız AC ve DC bağlantı kutuları
- "Double-Stage Technology" ile geniş gerilim aralığı
- Dikey ve yatay kullanım olanağı
- Yeni versiyon TRIO-60 (480 Vac)
- Zorlu çevresel şartlarda kısıtlama olmaksızın IP65 (IP 54 soğutma bölgesi) koruma sınıfı



Teknik veri ve tipler

Tip kodu	TRIO-50.0-TL-OUTD	TRIO-60.0-TL-OUTD-480
Giriş (DC)		
Maksimum DC giriş gerilimi ($V_{max,abs}$)	1000 V	1000 V
Başlangıç DC giriş gerilimi (V_{start})	360...500 V (420 V)	420...700 V (Default 500 V)
Bağımsız MPPT sayısı	1	1
Her MPPT için maksimum DC giriş gücü ($V_{MPPTmin} \dots V_{MPPTmax}$) at P_{acr}	480-800 Vdc	570-800 Vdc
Her MPPT için DC giriş bağlantı çifti sayısı	12 veya 16 (-SX versiyon) / 12 (-SY versiyon)	12 veya 16 (-SX versiyon)
DC bağlantı tipi	SX ve -SY versiyon PV konnektör/ Standart ve -S2 versiyonlarında vidalı terminal bloğu)	
Çıkış (AC)		
AC şebeke bağlantı tipi	3 Faz (3W+PE veya 4W+PE)	
Nominal AC gücü ($P_{acr} @ \cos\phi=1$)	50000 W	60000 W
Maksimum AC çıkış gücü ($P_{acmax} @ \cos\phi=1$)	50000 W	60000 W
Maksimum görünen güç (S_{max})	50000 VA	60000 VA
Nominal AC şebeke gerilimi (V_{acr})	400 V	480 V
Çalışma performansı		
Maksimum verim (η_{max})	%98.30	
Ortalama verim (TL/CEC)	%98.0 / -	
Çevresel şartlar		
Ortam sıcaklık aralığı	-25...+60°C / -13...140 °F 50 °C / 122 °F üzerinden lineer güç azaltma	
Fiziksel özellikler		
Çevresel koruma sınıfı	IP 65 (soğutma bölümü için IP54)	
Soğutma	Fanlı soğutma	
Boyutlar (Y x G x D)	1491 mm x 725 mm x 315mm / 58.7" x 28.5" x 12.4"	
Ürün versiyonları		
Inverter güç modülü	TRIO-50.0-TL-OUTD-Güç modülü	TRIO-60.0-TL-OUTD-Güç modülü
DC bağlantı kutusu seçenekli		
Terminal bloğu ile giriş bağlantıları	DCWB-TRIO-50.0-TL-OUTD	DCWB-TRIO-60.0-TL-OUTD
Terminal bloğu ile giriş bağlantıları + DC anahtar	DCWB-S-TRIO-50.0-TL-OUTD	DCWB-S-TRIO-60.0-TL-OUTD
12 hızlı bağlantı girişi + sigortaları + DC anahtar + parafudr Tip 2	DCWB-SX-TRIO-50.0-TL-OUTD/ 12 Girişli	-
16 hızlı bağlantı girişi + sigortaları + DC anahtar + parafudr Tip 2	DCWB-SX-TRIO-50.0-TL-OUTD/ 16 Girişli	DCWB-SX-TRIO-60.0-TL-OUTD/ 16 Girişli
12 hızlı bağlantı girişi + sigortaları + DC anahtar + parafudr Tip 1 + 2	DCWB-SY-TRIO-50.0-TL-OUTD	-

Solar merkezi inverterler

PVS800 100-1000 kW

ABB merkezi inverter teknolojisi; güvenilirliği, verimi ve kurulum kolaylığını yeni seviyelere yükseltmiştir. Merkezi inverterler, büyük fotovoltaik (PV) santrallerde yüksek performansı hedefleyen sistem entegratörleri ve son kullanıcılar için geliştirilmiştir.

Merkezi inverterler, 100 kW'dan 1000 kW'a kadar üretilen megavat ölçeğindeki büyük santrallere en ekonomik çözümü sağlamak için optimize edilmiştir.

Öne çıkan özellikler:

- Yüksek toplam performans
- Modüler ve kompakt ürün dizaynı
- İleri DC ve AC koruma ekipmanları
- Şebeke desteği fonksiyonu
- Hızlı ve kolay kurulum
- Uzaktan izleme ve endüstriyel tip veri iletişim opsiyonlarının tamamı
- ABB'nin global ve lokal servis ağı ile hızlı servis ve teknik destek

Yüksek toplam performans

- Yüksek verim
- Düşük yardımcı güç tüketimi
- Verimli güç noktası takibi
- En az 20 yıl uzun ve güvenilir servis ömür

Şebeke destek fonksiyonları

- Ayrıca gece boyunca reaktif güç kompanzasyon
- Aktif güç sınırlaması
- Akım beslemesi ile alçak gerilimde şebekede kalabilme



Şebeke kod uyumluluğu

- Geniş ülke-özel şebeke kod uyumu
- Ayarlanabilir çeşitli yerel şebeke gerekliliği

Kullanım süresi boyunca servis ve destek

- ABB'nin kapsamlı servis ağı
- Uzatılmış garanti
- Kullanım süreci boyunca teknik destek

Modüler endüstriyel dizayn

- Kompakt ve kolay bakım sağlayan tasarımı
- Hızlı ve kolay montaj
- Entegre ve esnek DC giriş kabini

Kapsamlı koruma

- Dahili sigortalar ile AC ve DC koruması, dalgalanma koruması ve filtreler
- AC ve DC kontaktörler ile güvenlik ve artan güvenilirlik
- Yüksek gerilim darbelerine karşı koruma

Kanıtlanmış teknoloji

- İnverterlerin teknolojisi ABB'nin frekans konvertörü alanında sahip olduğu market liderliği teknoloji platformuna dayanmaktadır

Geniş iletişim araçları

- Sanayi tipi veri iletişim seçenekleri yelpazesi
- Ethernet/İnternet protokolü
- Uzaktan izleme

Tip kodu	-0100kW-A	-0250kW-A	-0315kW-B	-0500kW-A	-0630kW-B	-0875kW-B	-01000kW-C
PVS800-57	100 kW	250 kW	315 kW	500 kW	630 kW	875 kW	1000 kW
Giriş (DC)							
Maksimum giriş gücü ($P_{PV,max}$)	120 kWp	300 kWp	378 kWp	600 kWp	756 kWp	1050 kWp	1200 kWp
DC giriş gerilimi aralığı, mpp ($U_{DC, mpp}$)	450 V ... 825 V	450 V ... 825 V	525 V ... 825 V	450 V ... 825 V	525 V ... 825 V	525 V ... 825 V	600 V ... 825 V
Maksimum DC gerilimi ($U_{max/DC}$)	1000 V	1000 V	1000 V	1000 V	1000 V	1100 V	1100 V
Maksimum DC akımı ($I_{max/DC}$)	245 A	600 A	615 A	1145 A	1230 A	1710 A	1710 A
Çıkış (AC)							
Nominal güç ($P_{N(AC)}$)	100 kW	250 kW	315 kW	500 kW	630 kW	875 kW	1000 kW
Nominal çıkış gerilimi ($U_{N(AC)}$)	300 V	300 V	350 V	300 V	350 V	350 V	400 V
Dağıtım ağı tipi	TN ve IT	TN ve IT	TN ve IT	TN ve IT	TN ve IT	TN ve IT	TN ve IT
Çalışma performansı							
Maksimum	98.0 %	98.0 %	98.6 %	98.6 %	98.6 %	98.7 %	98.8 %
TL-eta	97.5 %	97.6 %	98.3 %	98.2 %	98.4 %	98.5 %	98.6 %
Fiziksel özellikler							
Boyutlar (Y x G x D)	1030/2130/646	1830/2130/646	1830/2130/646	2630/2130/646	2630/2130/646	3630/2130/646	3630/2130/646
Ağırlık	550	1100	1100	1800	1800	2600	2600
Çevresel şartlar							
Çevresel koruma sınıfı	IP42	IP42	IP42	IP42	IP42	IP42	IP42
Ortam sıcaklık aralığı	-15 +40 °C	-15 +40 °C	-15 +45 °C	-15 +40 °C	-15 +45 °C	-15 +50 °C	-15 +50 °C
Maksimum çalışma yüksekliği	2000m	2000m	2000m	2000m	2000m	4000m	4000m

ABB merkezi inverterler

PVS980 1818 ila 2000 kVA

ABB merkezi inverterler güvenilirlik, verimlilik ve kurulum kolaylığını yeni seviyeye yükseltiyor. İnverterler, büyük fotovoltaik (FV) güç santralleri için yüksek performanslı solar inverter talep eden EPC şirketlerine ve son kullanıcılara yönelik olarak tasarlanmıştır. PVS980 merkezi inverterler, 1818 kVA'dan 2000 kVA'ya kadar mevcut olup maliyet-etkin, yüksek güçlü enerji santralleri için optimize edilmiştir.

Öne çıkanlar

- Yüksek toplam performans
- Dış mekân kullanımı için muhteşem dayanıklılık
- Kompakt ve modüler ürün tasarımı
- Yüksek DC giriş gerilimi, maks. 1500V
- Kapsamlı DC ve AC taraf koruma
- Yüksek verimlilikte bağımsız soğutma sistemi



- Sistem maliyetlerini en aza indirmek üzere büyük ölçekli FV sistemler için çok yönlü tasarım
- Uzaktan izleme de dahil olmak üzere eksiksiz endüstriyel veri iletişim seçenekleri
- Yaşam döngüsü servisi ve ABB'nin kapsamlı küresel hizmet ağı aracılığıyla destek

Teknik veri ve tipler

Tip tanımı	PVS980-58-1818kVA-I	PVS980-58-1909kVA-J	PVS980-58-2000kVA-K
Giriş (DC)			
Tavsiye edilen maksimum PV gücü ($P_{PV, max}$)	2910 kWp	3055 kWp	3200 kWp
Maksimum DC akımı ($I_{max(DC)}$)	2400 A	2400 A	2400 A
Maksimum DC gerilimi ($U_{max(DC)}$)	1500 V	1500 V	1500 V
Bağımsız MPPT sayısı	1	1	1
Korunan DC girişi sayısı	8 ²⁾ ila 24 (+/-)	8 ²⁾ ila 24 (+/-)	8 ²⁾ ila 24 (+/-)
Çıkış (AC)			
Maksimum güç ($S_{max(AC)}$)	2000 kVA	2100 kVA	2200 kVA
Nominal güç ($S_{N(AC)}$)	1818 kVA	1909 kVA	2000 kVA
Maksimum AC akımı ($I_{max(AC)}$)	1925 A	1925 A	1925 A
Nominal AC akımı ($I_{N(AC)}$)	1750 A	1750 A	1750 A
Nominal çıkış gerilimi ($U_{N(AC)}$)	600 V	630 V	660 V
Çıkış frekansı	50/60 Hz	50/60 Hz	50/60 Hz
Verimlilik			
Maksimum	%98.8	%98.8	%98.8
TL-eta	%98.6	%98.6	%98.6
CEC verimliliği	%98.0	%98.5	%98.5

Tip tanımı	PVS980-58-1818kVA-I	PVS980-58-1909kVA-J	PVS980-58-2000kVA-K
Çevresel şartlar			
Koruma sınıfı		IP66 ¹⁰⁾ / UL Tip 3R	
Ortam sıcaklık aralığı (nominal değerler)		-20 °C ila +50 °C	
Maksimum ortam sıcaklığı		+60 °C	
Boyutlar ve ağırlık			
Genişlik/Yükseklik/Derinlik, mm (G/Y/D)	3180/2443/1522	3180/2443/1522	3180/2443/1522
Yaklaşık ağırlık	3850 kg	3850 kg	3850 kg
Kullanıcı arayüzü ve haberleşmeler			
Lokal arayüz		ABB kontrol paneli	
Analog girişler		Standart olarak 2	
Dijital girişler/röle çıkışları		Standart olarak 7/1	
Fieldbus		Modbus, Profinet, Ethernet	

ABB PV + Depolama

REACT-3.6/4.6-TL 3.6 ila 4.6 kW



REACT, ürettiğiniz enerjiyi depolamanıza ve fotovoltaik sisteminiz tarafından üretilen enerjiden en iyi şekilde yararlanmanıza olanak sağlar.

REACT yenilikçi bir fotovoltaik inverter olup, 3 katına kadar genişletilebilir (6kWh), 2 kWh'lik dahili bir batarya ile donatılmıştır. Bu batarya gün içinde üretilen fazla enerjinizi daha sonra ihtiyacınız olduğunda kullanmak üzere saklamanızı sağlar.

Öne çıkanlar

- Tek fazlı şebeke bağlantılı inverter
- İki bağımsız MPPT girişi
- Trafosuz topoloji
- Enerji akışlarının yönetimi ve enerji üretiminin kontrolü için enerji ölçer



Teknik veri ve tipler

Solar inverter ve depolama sistemi	REACT-3.6-TL	REACT-4.6-TL
	REACT-UNO-3.6-TL	REACT-UNO-4.6-TL
Sistem bileşenleri	REACT-BATT-AP1	REACT-BATT-AP1
	REACT-MTR-1PH or REACT-MTR-3PH	
Inverter	REACT-UNO-3.6-TL	REACT-UNO-4.6-TL
Giriş tarafı		
Mutlak maksimum DC giriş gerilimi - $V_{dc,max}$	600 V	600 V
Başlangıç DC giriş gerilimi - V_{start}	200 V (ayarlanabilir 120...350 V)	200 V (ayarlanabilir 120...350 V)
Çalışma DC giriş gerilim aralığı - $V_{dc,MPP}$	$0.7 \times V_{start} \dots 580$ V (min 90 V)	$0.7 \times V_{start} \dots 580$ V (min 90 V)
Bağımsız MPPT sayısı	2	2
Her MPPT için maksimum DC giriş gücü - $P_{MPPT,max}$	2500 W	3000 W
Nominal güçte MPPT'nin paralel konfigürasyonu DC gerilim aralığı (batarya devre dışı) - $V_{dc,TAM,GÜÇ}$	Doğrusal azalma [$520 V \leq V_{MPPT} \leq 580$ V]	Doğrusal azalma [$520 V \leq V_{MPPT} \leq 580$ V]
	160...520 V	180...520 V
Çıkış tarafı		
AC şebeke bağlantı tipi	Tek fazlı	Tek fazlı
Nominal AC güç - P_{acr} ($\cos\phi = 0.9 - 1$, aşırı/düşük ikazlı)	3600 W	4600 W
Maksimum AC gücü - $P_{ac,max}$	3600 W	4600 W
Maksimum görünür güç - S_{max}	4000 VA	5100 VA ⁴⁾
Nominal AC şebeke gerilimi - V_{acr}	230 V	230 V
Çalışma performansı		
Maksimum verimlilik - η_{max}	97.1 %	
Ağırlıklı ortalama verim TL/CEC)	96.6 % / -	
Tipik batarya verimliliği (tam devir)	94.0 %	
Çevresel Şartlar		
Ortam sıcaklık aralığı	-20...+55°C, 50°C üzeri değer kaybı	-20...+55°C, 45°C üzeri değer kaybı
Fiziksel Özellikler		
Çevresel koruma sınıfı	IP65 (inverter), IP21 (batarya birimi)	
Soğutma	Doğal	
Boyutlar (Y x G x D)	740 mm x 490 mm x 229 mm	
Boyut (Y x G x D), 1 batarya birimi ile	740 mm x 983 mm x 229 mm	
Batarya birimi	REACT-BATT-AP1	
Üretici	Panasonic	
Batarya tipi	Li-Ion	
Tipik/Maks. deşarj gücü	1.5 kW / 1.8 kW	
Maks. şarj gücü	1.1 kW	
Başlangıç kapasitesi (tip.)	2.42 kWh	
Nominal kapasite (ömür boyu)	2 kWh (6 kWh, 3x batarya birimi ile)	
Sayaç	REACT-MTR-1PH	REACT-MTR-3PH
Ölçümler	P/ Q/ A/ V/ I	P/ Q/ A/ V/ I
Ölçüm doğruluğu ve çözünürlüğü	< %1, %1	< %1, %1
Akım kapasitesi	30 A	65 A
AC fazlar	1	3
Nominal şebeke gerilimi / gerilim aralığı	230 V / 85...265 V	400 V / 380 V...415 V

Yük ayırıcılar

Sigortalı yük ayırıcılar

OS mandal tahrikli sigortalı yük ayırıcılar, 3 kutuplu

	Nominal akımı In(A) (AC20-23, <690V)	Kullanılacak sigorta boyutu - NH	Tipi	Kodu	Fiyatı TL/Adet
	32A	000-00	OS32GD12P	1SCA114581R1001	563,00
	63A	000-00	OS63GD12P	1SCA115227R1001	624,00
	125A	000-00	OS125GD12P	1SCA115641R1001	711,00
	160A	000-00	OS160GD12P	1SCA115643R1001	882,00
	250A	0-1	OS250D03P	1SCA022719R0090	1.323,00
	400A	0-2	OS400D03P	1SCA022719R0250	2.002,00
	630A	3	OS630D03P	1SCA022825R2830	3.080,00
	800A	3	OS800D03P	1SCA022825R4880	3.964,00
	1250A	4	OS1250D03P	1SCA105475R1001	7.941,00

OS32...1250, sigorta içermez. Sayfa 66'daki bıçaklı sigortalardan seçim yapabilirsiniz.
*Motorlu tipler için satış ofislerimiz ile görüşünüz.



OS sigortalı yük ayırıcıları ile standart sevk edilen aksesuarlar

Ayırıcı tipi	Şaft tipi	Mandal tipi	Terminal civataları
OS32...63_P	OXF6X161	OHB65J6	-
OS125...160_P	OXF6X161	OHB65J6	M6x20
OS200_P	OXF6X210	OHB65J6	M8x25
OS250_P	OXF6X210	OHB65J6	M10x30
OS400_P	OXF12X250	OHB95J12	M10x30
OS630...800_P	OXF12X280	OHB145J12	M12x40
OS1250_P	OXF12X395	OHB200J12P	M12x60



OHB65J6

OS yük ayırıcı aksesuarları

Tanımı	Tipi	Kodu	Fiyatı TL/Adet
Mandal			
OS32...250 için siyah plastik, "0" konumunda kilitlenebilir.	OHB65J6	1SCA022380R9660	67,70
OS315...400 için siyah plastik, "0" konumunda kilitlenebilir.	OHB95J12	1SCA022381R0830	88,20
OS630...800 için siyah plastik, "0" konumunda kilitlenebilir.	OHB145J12	1SCA022381R2110	93,80
OS1250 için siyah plastik, "0" konumunda kilitlenebilir.	OHB150J12P	1SCA022865R9430	141,00
OS1250 için siyah plastik, "0" konumunda kilitlenebilir.	OHB200J12P	1SCA022865R9510	141,00
Şaft			
OS32...250 için 430 mm şaft	OXF6X430	1SCA022056R6030	27,10
OS400...1250 için 535 mm şaft	OXF12X535	1SCA022042R6110	72,80
Yardımcı kontak bloğu			
OS32...1250 için 1NA	OA1G10	1SCA022353R4970	27,10
OS32...1250 için 1NK	OA3G01	1SCA022456R7410	39,20
Sigorta izleme modülü (1NA+1NK)			
100...260VAC anma gerilimi, OS32G...1250	OFS260	1SCA022716R0180	406,00
380...690VAC anma gerilimi, OS32G...1250	OFS690	1SCA022715R9920	406,00



OHB145J12



OFS 260,690

Yük ayırıcılar

Sigortalı yük ayırıcıları

XLP-bıçaklı sigorta taşıyıcıları, 3 kutuplu

	Nominal akımı In(A)	Nominal gerilim (V)	Kullanılacak sigorta boyutu - NH	Tipi	Kodu	Fiyatı TL/Adet
	100/50A	500/690	00 (maks. 21mm)	XLP 000-6CC	1SEP201428R0001	182,00
	160/125A	500/690	00	XLP 00-6BC	1SEP101890R0002	210,00
	250/200A	500/690	1	XLP 1-6BC	1SEP101891R0002	560,00
	400/315A	500/690	2	XLP 2-6BC	1SEP101892R0002	896,00
	630/500A	500/690	3	XLP 3-6BC	1SEP101975R0002	1.232,00

XLP-bıçaklı sigorta taşıyıcıları, 1 kutuplu

	Nominal akımı In(A)	Nominal gerilim (V)	Kullanılacak sigorta boyutu - NH	Tipi	Kodu	Fiyatı TL/Adet
	160/125A	500/690	00	XLP00-1P-2BC	1SEP600113R0002	105,00
	250/200A	500/690	1	XLP1-1P-2BC	1SEP600116R0002	294,00
	400/315A	500/690	2	XLP2-1P-2BC	1SEP600122R0002	467,00
	630/500A	500/690	3	XLP3-1P-2BC	1SEP600126R0002	617,00

XLP-bıçaklı sigorta taşıyıcıları, 2 kutuplu

	Nominal akımı In(A)	Nominal gerilim (V)	Kullanılacak sigorta boyutu - NH	Tipi	Kodu	Fiyatı TL/Adet
	160/125A	500/690	00	XLP00-2P-4BC	1SEP600114R0002	193,00
	250/200A	500/690	1	XLP1-2P-4BC	1SEP600117R0002	532,00
	400/315A	500/690	2	XLP2-2P-4BC	1SEP600123R0002	844,00
	630/500A	500/690	3	XLP3-2P-4BC	1SEP600127R0002	1.169,00

XLP-bıçaklı sigorta taşıyıcıları, 4 kutuplu

	Nominal akımı In(A)	Nominal gerilim (V)	Kullanılacak sigorta boyutu - NH	Tipi	Kodu	Fiyatı TL/Adet
	160A	500	00	XLP00-4P-8BC	1SEP600115R0002	306,00
	250A	500	1	XLP1-4P-8BC	1SEP600119R0002	1.034,00
	400A	500	2	XLP2-4P-8BC	1SEP600124R0002	1.717,00
	630A	500	3	XLP3-4P-8BC	1SEP600128R0002	2.340,00

- XLP000...XLP3 sigorta içermez. Sayfa 66'deki bıçaklı sigortalardan seçim yapabilirsiniz.



Yük ayırıcılar

Sigortalı yük ayırıcıları

Dikey sigortalı yük ayırıcılar

	Boy	Tipi	Kodu	Fiyatı TL/Adet
 ZLBM 00 160A	160A, tek faz açtırmalı, 185 mm bara bağlantısı	ZLBM00-1P-M8	1SEP620010R1000	306,00
	160A, üç faz açtırmalı, 185 mm bara bağlantısı	ZLBM00-3P-M8	1SEP620010R3000	306,00
	250A, tek faz açtırmalı, 185 mm bara bağlantısı	ZLBM1-1P-M12	1SEP620011R1000	518,00
	250A, üç faz açtırmalı, 185 mm bara bağlantısı	ZLBM1-3P-M12	1SEP620011R3000	518,00
	400A, tek faz açtırmalı, 185 mm bara bağlantısı	ZLBM2-1P-M12	1SEP620012R1000	529,00
	400A, üç faz açtırmalı, 185 mm bara bağlantısı	ZLBM2-3P-M12	1SEP620012R3000	529,00
	400A, tek faz yandan çıkışlı, 185mm bara bağlantısı	ZLBM2-1P-BC-Right	1SEP622028R0002	572,00
	400A, üç faz yandan çıkışlı, 185mm bara bağlantısı	ZLBM2-3P-BC-Right	1SEP622028R0001	572,00
	630A, tek faz açtırmalı, 185 mm bara bağlantısı	ZLBM3-1P-M12	1SEP620013R1000	699,00
	630A, üç faz açtırmalı, 185 mm bara bağlantısı	ZLBM3-3P-M12	1SEP620013R3000	699,00
	630A, tek faz yandan çıkışlı, 185mm bara bağlantısı	ZLBM3-1P-BC-Right	1SEP622030R0002	744,00
	630A, üç faz yandan çıkışlı, 185mm bara bağlantısı	ZLBM3-3P-BC-Right	1SEP622030R0001	744,00





*ZLBM00, ZLBM1, ZLBM2, ZLBM3 sigorta içermez. Sayfa 66'deki bıçaklı sigortalardan seçim yapınız.

	Tanım	Tipi	Kodu	Fiyatı TL/Adet
 Etiket tutucu	ZLBM 00 aksesuarları			
	ZLBM00 Etiket tutucu	LH-ZLBM/ZHBM00	1SEP619208R0001	8,22
	ZLBM00 Kablo koruma kapağı (86mm)	CS-ZLBM00-L86	1SEP619690R0001	18,20
	ZLBM00 Kablo koruma kapağı (177mm)	CS-ZLBM00-L177	1SEP619207R0001	15,40
	ZLBM00 Ampermetre yuvası (48x48 mm A-metre için)	AMH-ZLBM/ZHBM00-48	1SEP619209R0001	17,10
	Akım trafosu kiti 160/5A 2,5VA cl.1 (3ad.)	CT-ZLBM00-160/5-1-BB	1SEP408149R0001	574,00
 Geçici besleme bağlantısı	ZLBM 1/2/3 aksesuarları			
	ZLBM123 Etiket tutucu	LH-ZLBM/ZHBM123	1SEP619214R0001	11,40
	ZLBM123 Kablo koruma kapağı (86mm)	CS-ZLBM123-L86	1SEP619211R0001	32,10
	ZLBM123 Kablo koruma kapağı (177mm)	CS-ZLBM123-L177	1SEP619210R0001	22,40
	ZLBM123 Ampermetre yuvası (72x72 mm A-metre için)	AMH-ZLBM/ZHBM123-72	1SEP619215R0001	22,40
	ZLBM Akım trafosu kiti 200A/5A 3,75VA cl.1 (3 ad.)	CT-ZLBM123-200/5-1-BB	1SEP408149R0002	593,00
	ZLBM Akım trafosu kiti 400A/5A 5VA cl.1 (3 ad.)	CT-ZLBM123-400/5-1-BB	1SEP408149R0003	603,00
	ZLBM Akım trafosu kiti 600A/5A 5VA cl.1 (3 ad.)	CT-ZLBM123-600/5-1-BB	1SEP408149R0004	553,00
	ZLBM Akım trafosu kiti 600A/5A 5VA cl.0,5 (3 ad.)	CT-ZLBM123-600/5-0.5-BB	1SEP408149R0005	749,00
	ZLBM 123 Geçici besleme bağlantısı	HP-ZLBM123	NHSN722068P0002	800,00
 Yardımcı kontak	ZLBM ortak aksesuarlar			
	ZLBM Yardımcı kontak 1K Aux switch NC	MS-ZLBM/ZHBM-NC	1SEP619554R0001	95,70
	ZLBM Yardımcı kontak 1A Aux switch NO	MS-ZLBM/ZHBM-NO	1SEP619555R0001	95,70
	Asma kilit uzatma (3 kilide kadar)	PE-XR	1SEP408753R0001	54,60

Yük ayırıcılar

Bıçaklı sigortalar

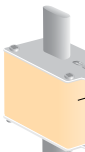
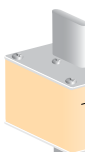
Çift göstergeli DIN gG tipi bıçaklı sigortalar ≤ 500VAC

	Boy	Genişlik (mm)	Nominal akımı In (A)	Minimum sipariş adedi	Tipi	Kodu	Fiyatı TL/Adet
	000	21	2	9	OFAF000H2	1SCA022627R0230	23,90
	000	21	4	9	OFAF000H4	1SCA022627R0310	14,40
	000	21	6	9	OFAF000H6	1SCA022627R0400	14,40
	000	21	10	9	OFAF000H10	1SCA022627R0580	14,40
	000	21	16	9	OFAF000H16	1SCA022627R0660	14,40
	000	21	20	9	OFAF000H20	1SCA022627R0740	14,40
	000	21	25	9	OFAF000H25	1SCA022627R0820	14,40
	000	21	32	9	OFAF000H32	1SCA022627R0910	14,40
	000	21	35	9	OFAF000H35	1SCA022627R1040	14,40
	000	21	40	9	OFAF000H40	1SCA022627R1120	14,40
	000	21	50	9	OFAF000H50	1SCA022627R1210	14,40
	000	21	63	9	OFAF000H63	1SCA022627R1390	14,40
	000	21	80	9	OFAF000H80	1SCA022627R1470	14,40
	000	21	100	9	OFAF000H100	1SCA022627R1550	14,40
	00	30	125	3	OFAF00H125	1SCA022627R1630	19,60
	00	30	160	3	OFAF00H160	1SCA022627R1710	19,60
	1	40	200	3	OFAF1H200	1SCA022627R4490	34,90
	1	40	224	3	OFAF1H224	1SCA022627R4570	34,90
	1	40	250	3	OFAF1H250	1SCA022627R4650	34,90
	2	51	300	3	OFAF2H300	1SCA022627R5970	44,40
	2	51	315	3	OFAF2H315	1SCA022627R6010	44,40
	2	51	355	3	OFAF2H355	1SCA022627R6190	44,40
	2	51	400	3	OFAF2H400	1SCA022627R6270	44,40
	3	70	425	1	OFAF3H425	1SCA022627R6860	99,80
	3	70	450	1	OFAF3H450	1SCA022627R6940	99,80
	3	70	500	1	OFAF3H500	1SCA022627R7080	99,80
	3	70	630	1	OFAF3H630	1SCA022627R7160	99,80
	3	70	800	1	OFAF3H800	1SCA022627R7240	208,00
	4	89	1000	1	OFAF4H1000	1SCA022627R7750	793,00
	4	89	1250	1	OFAF4H1250	1SCA022627R7830	892,00
	4A	89	1000	1	OFAF4AH1000	1SCA022637R4280	793,00
	4A	89	1250	1	OFAF4AH1250	1SCA022637R4360	892,00

- Biri üstte diğeri ön ortada çift gösterge sistemine sahiptir.
- gG bıçaklı sigortalar, genel tesisat ve endüstriyel uygulamalarda kullanılabilir.
- aM bıçaklı sigortaların seçimi için satış ofislerimiz ile görüşünüz.



EN/IEC 60269'a göre teknik veriler



Bıçaklı sigortalar belirtilen kısa devre oranlarında test edilmektedir.

Boyut	000	00	0	1	2	3	4
Maks. akım, AC	500 V A	100	160	250	355	500	800
	690 V A	80	125	160	250	355	500
Maks. akım, DC,	250 V A	100	160			500	800
zaman sabiti <20 ms	400 V A			200	250	355	400
	440 V A				160	160	1000
Boyut	000...3	4	5				
Kesme kapasitesi, AC	500 V kA	120	120				
	690 V kA	80	160	160			
Kesme kapasitesi, DC	250 V kA	40					
	400 V kA	80	80				
	440 V kA	80	80	80			

Yük ayırıcılar

Pako şalter ve sigortasız yük ayırıcılar

ON25 serisi pako şalterler

	Nominal akımı In(A)	Tipi	Kodu	Fiyatı TL/Adet
	0-1 (açma-kapama)			
	25A, 1 kutup, 0-1	ON25A01RB1	1SCA119722R1001	30,10
	25A, 2 kutup, 0-1	ON25A02RB1	1SCA119723R1001	36,60
ON25-2	25A, 3 kutup, 0-1	ON25A03RB1	1SCA119724R1001	46,60
	1-0-2 (kutup değiştirici)			
	25A, 1 kutup, 1-0-2	ON25U1RB1	1SCA119725R1001	41,20
	25A, 2 kutup, 1-0-2	ON25U2RB1	1SCA119726R1001	54,60
	25A, 3 kutup, 1-0-2	ON25U3RB1	1SCA119727R1001	75,70
	Ölçü komitatörü			
ON25-1	25A, 7 poz voltmetre komitatörü	ON25V30RB1	1SCA119728R1001	76,60

OT yük ayırıcılar, 3 kutuplu

	Ith (A)	Nominal akımı In(A) (AC22,415V)	Kısa devre kapama kapasitesi Icm(kA)	Tipi	Kodu	Fiyatı TL/Adet	
	25A	16A	0,7	OT16F3	1SCA104811R1001	68,40	
	32A	25A	0,7	OT25F3	1SCA104857R1001	73,70	
	40A	40A	0,7	OT40F3	1SCA104902R1001	88,00	
	63A	63A	1,4	OT63F3	1SCA105332R1001	137,00	
	80A	80A	2,1	OT80F3	1SCA105798R1001	157,00	
OT80F3	115A	100A	3,6	OT100F3	1SCA105004R1001	203,00	
	125A	125A	3,6	OT125F3	1SCA105033R1001	226,00	
	160A	160A	12	OT160G03P	1SCA135139R1001	371,00	
	200A	200A	30	OT200E03P	1SCA022712R0800	516,00	
	250A	250A	30	OT250E03P	1SCA022710R0100	672,00	
	315A	315A	65	OT315E03P	1SCA022718R8510	878,00	
	400A	400A	65	OT400E03P	1SCA022718R8780	968,00	
	630A	630A	80	OT630E03P	1SCA022718R8940	1.259,00	
	800A	800A	80	OT800E03P	1SCA022718R9410	2.071,00	
	1000A	1000A	110	OT1000E03P	1SCA022860R5930	3.327,00	
OT400E03P	1250A	1250A	110	OT1250E03P	1SCA022860R6230	3.523,00	
	1600A	1600A	110	OT1600E03P	1SCA022860R6580	4.407,00	
	2000A	2000A	176	OT2000E03P	1SCA108036R1001	5.503,00	
	2500A	2500A	176	OT2500E03P	1SCA104972R1001	6.076,00	
	3200A	3200A	176	OT3200E03P	1SCA128481R1001	7.291,00	
	OT3200E03P						

Motorlu ve 4 kutuplu tipler için satış ofislerimiz ile görüşünüz.



OT yük ayırıcıları ile standart sevk edilen aksesuarlar





Ayırıcı tipi	Şaft tipi	Mandal tipi	Terminal civataları
OT16...125F3	-	-	IP20
OT160G03P	OXp6X210	OHB65J6	-
OT200...250_P	OXp6X210	OHB65J6	M8x25
OT315...400_P	OXp12X185	OHB95J12	M10x30
OT630...800_P	OXp12X185	OHB125J12	M12x40
OT1000...1250_P	OXp12X280	OHB200J12P	M12x50
OT1600_P	OXp12X280	OHB200J12P	M12x60
OT2000...2500_P	OXp12X280	OHB200J12P	M12x60
OT3200...4000_P	OXp12X280	OHB274J12	M12x60

OT16...125F3,_F4 DIN rayına montajlıdır. Pano kapağından işletme için şaft ve mandal ayrıca sipariş edilmelidir.

Yük ayırıcılar

Sigortasız yük ayırıcılar

OT yük ayırıcı aksesuarları

	Tanımı	Tipi	Kodu	Fiyatı TL/Adet	
	Mandal				
	OT16...80F için siyah plastik, IP54	OHBS1AH	1SCA102680R1001	23,00	
	OT16...80F için sarı kırmızı plastik, IP54	OHYS1AH	1SCA105290R1001	23,00	
OHBS1AH OHY1AH	OT16...125F için siyah plastik, IP65, "0" konumunda kilitlenebilir.	OHBS2AJ	1SCA105213R1001	25,10	
	OT16...125F için sarı kırmızı plastik, IP65, "0" konumunda kilitlenebilir.	OHYS2AJ	1SCA105296R1001	25,10	
	OT200...250_ için siyah plastik, "0" konumunda kilitlenebilir.	OHBS65J6T	1SCA022399R8110	70,00	
	OT315...400_ için siyah plastik, "0" konumunda kilitlenebilir.	OHBS95J12	1SCA022381R0830	88,20	
	OT630...800_ için siyah plastik, "0" konumunda kilitlenebilir.	OHBS125J12	1SCA022381R1560	95,20	
	OT1000...2500_ için siyah plastik, "0" konumunda kilitlenebilir.	OHBS150J12P	1SCA022865R9430	141,00	
	OT1000...4000_ için siyah plastik, "0" konumunda kilitlenebilir.	OHBS274J12	1SCA115920R1001	386,00	
		Şaft			
		OT16...125F ve OT160G için 85 mm şaft	OXS6X85	1SCA101647R1001	22,70
OT16...125F ve OT160G için 120 mm şaft		OXS6X120	1SCA101654R1001	22,70	
OT16...125F ve OT160G için 160 mm şaft		OXS6X160	1SCA101656R1001	22,70	
OT16...125F ve OT160G için 180 mm şaft		OXS6X180	1SCA101659R1001	22,70	
OT16...125F ve OT160G için 250 mm şaft		OXS6X250	1SCA101660R1001	22,70	
OT16...125F ve OT160G için 330 mm şaft		OXS6X330	1SCA101661R1001	22,70	
OT16...125F için 455 mm şaft		OXS6X455	1SCA101662R1001	27,10	
OT200...250 için 500 mm şaft		OSP6X500	1SCA109416R1001	27,10	
OT315...3200 için 535 mm şaft		OSP12X535	1SCA022042R6110	72,80	
		Yardımcı kontak bloğu			
	OT16...4000 için 1NA	OA1G10	1SCA022353R4970	27,10	
	OT16...125F ve OT160G için 1NK	OA1G01	1SCA022353R4890	27,10	
	OT200...4000 için 1NK	OA3G01	1SCA022456R7410	39,20	
	OT16...125F için 1NA+1NK	OA2G11	1SCA022379R8100	34,40	
	Terminal koruma kapağı				
	OT160...250 için uzun tip terminal kapağı, 3 adet	OTS250G1L/3	1SCA022731R8150	95,30	
	OT315...400 için uzun tip terminal kapağı, 3 adet	OTS400G1L/3	1SCA022736R8840	118,00	
	OT630...800 için uzun tip terminal kapağı, 3 adet	OTS800G1L/3	1SCA022776R7890	193,00	
	OT1000...1600 için uzun tip terminal kapağı, 3 adet	OTS1600G1L/3	1SCA022871R9510	244,00	
	OT2000...2500 için uzun tip terminal kapağı, 3 adet	OTS2500G1L/3	1SCA107261R1001	291,00	
	OT3200...4000 için uzun tip terminal kapağı, 3 adet	OTS4000G1L/3	1SCA129042R1001	448,00	

Yük ayırıcılar

Emniyet yük ayırıcıları ("0" konumunda kilitlenebilir)

Emniyet yük ayırıcıları, 3 kutuplu

Ith (A)	Nominal akımı In(A) (AC22,415V)	Kısa devre kapama kapasitesi Icm(kA)	Tipi	Kodu	Fiyatı TL/Adet
Sarı-kırmızı mandal dahil, pano kapağına montajlı, 3 kutuplu					
25A	16A	0,7	OT16FT3HY3ST1	1SCA104848R1001-B	58,60
32A	25A	0,7	OT25FT3HY3ST1	1SCA104897R1001-B	61,20
40A	40A	0,7	OT40FT3HY3ST1	1SCA104953R1001-B	95,20
63A	63A	1,4	OT63FT3HY7ST2	1SCA105391R1001-B	141,00
80A	80A	2,1	OT80FT3HY7ST2	1SCA105441R1001-B	242,00
115A	100A	3,6	OT100FT3HY7ST4	1SCA105030R1001-B	253,00
125A	125A	3,6	OT125FT3HY7ST4	1SCA105065R1001-B	302,00
Siyah mandal dahil, pano kapağına montajlı, 3 kutuplu					
25A	16A	0,7	OT16FT3HS3ST1	1SCA110539R1001-B	58,60
32A	25A	0,7	OT25FT3HS3ST1	1SCA104892R1001-B	61,20
40A	40A	0,7	OT40FT3HS3ST1	1SCA104948R1001-B	95,20
63A	63A	1,4	OT63FT3HS7ST2	1SCA105388R1001-B	141,00
80A	80A	2,1	OT80FT3HS7ST2	1SCA105438R1001-B	242,00
115A	100A	3,6	OT100FT3HS7ST4	1SCA105027R1001-B	253,00
125A	125A	3,6	OT125FT3HS7ST4	1SCA105063R1001-B	302,00
Sarı-kırmızı mandal ve 120 mm şaft dahil, DIN rayına veya montaj sacına tespitli, 3 kutuplu					
25A	16A	0,7	OT16F3HY5X6ST1	1SCA104827R1001-B	79,80
32A	25A	0,7	OT25F3HY5X6ST1	1SCA104872R1001-B	93,80
40A	40A	0,7	OT40F3HY5X6ST1	1SCA104928R1001-B	113,00
63A	63A	1,4	OT63F3HY5X6ST2	1SCA105363R1001-B	200,00
80A	80A	2,1	OT80F3HY5X6ST2	1SCA105411R1001-B	226,00
115A	100A	3,6	OT100F3HY5X6ST4	1SCA105016R1001-B	254,00
125A	125A	3,6	OT125F3HY5X6ST4	1SCA105049R1001-B	271,00
Siyah mandal ve 120 mm şaft dahil, DIN rayına veya montaj sacına tespitli, 3 kutuplu					
25A	16A	0,7	OT16F3HS5X6ST1	1SCA104824R1001-B	88,20
32A	25A	0,7	OT25F3HS5X6ST1	1SCA104870R1001-B	101,00
40A	40A	0,7	OT40F3HS5X6ST1	1SCA104924R1001-B	120,00
63A	63A	1,4	OT63F3HS5X6ST2	1SCA105356R1001-B	201,00
80A	80A	2,1	OT80F3HS5X6ST2	1SCA105410R1001-B	232,00
115A	100A	3,6	OT100F3HS5X6ST4	1SCA105014R1001-B	259,00
125A	125A	3,6	OT125F3HS5X6ST4	1SCA105047R1001-B	276,00



OT_FT3HS_ST











OT_F3HS5X6ST_

Yük ayırıcılar

Emniyet yük ayırıcılar

Emniyet yük ayırıcı aksesuarları



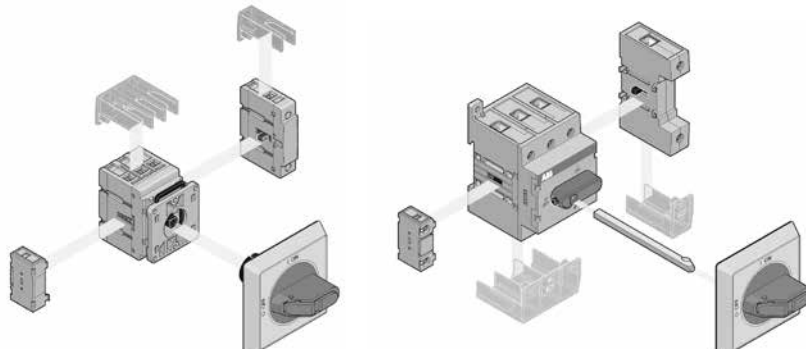





	Tanımı	Tipi	Kodu	Fiyatı TL/Adet		
 OTP_40	 N N	4. kutup, geç açan, erken kapayan				
		OT16...40FT3	OTPL40FD	1SCA105716R1001	24,20	
		OT63...80FT3	OTPL80FD	1SCA105451R1001	44,10	
		OT100...125FT3	OTPL125FD	1SCA105088R1001	57,60	
		OT16...40F3	OTPL40FP	1SCA105717R1001	24,20	
		OT63...80F3	OTPL80FP	1SCA105452R1001	44,10	
		OT100...125F3	OTPL125FP	1SCA105090R1001	57,60	
	 OTP_80	 N N	Nötr terminali			
			OT16...40FT3	OTPN40FD	1SCA105718R1001	24,20
			OT63...80FT3	OTPN80FD	1SCA105456R1001	23,00
			OT100...125FT3	OTPN125FD	1SCA105092R1001	79,80
			OT16...40F3	OTPN40FP	1SCA104997R1001	24,20
OT63...80F3			OTPN80FP	1SCA105457R1001	23,00	
	OT100...125F3	OTPN125FP	1SCA105094R1001	79,80		
 OA1G01	 PE PE	Koruyucu toprak modülü				
		OT16...40FT3	OTPE40FD	1SCA109884R1001	24,20	
		OT63...80FT3	OTPE80FD	1SCA105446R1001	23,00	
		OT100...125FT3	OTPE125FD	1SCA105698R1001	79,80	
		OT16...40F3	OTPE40FP	1SCA104995R1001	24,20	
		OT63...80F3	OTPE80FP	1SCA105448R1001	23,00	
	OT100...125F3	OTPE125FP	1SCA105128R1001	79,80		
 OA1G01	Yardımcı kontak bloğu					
	OT16...125F3, -FT3, 1NK, sol tarafa takılır.	OA1G01	1SCA022353R4890	27,10		
	OT16...125F3, -FT4, 1NA, sağ tarafa takılır.	OA1G10	1SCA022353R4970	27,10		
 OXS6X_	Şaft					
	OT16...125F3, 160 mm mil	OXS6X160	1SCA101656R1001	22,70		
	OT16...125F3, 180 mm mil	OXS6X180	1SCA101659R1001	22,70		
	OT16...125F3, 250 mm mil	OXS6X250	1SCA101660R1001	22,70		
	OT16...125F3, 330 mm mil	OXS6X330	1SCA101661R1001	22,70		
	OT16...125F3, 455 mm mil	OXS6X455	1SCA101662R1001	27,10		
 OTS_T3	Şeffaf terminal koruma kapağı, 3 kutup için					
	OT16...40F3, -FT3	OTS40T3	1SCA105317R1001	12,40		
	OT63...80F3, -FT3	OTS63T3	1SCA022353R6750	15,00		
	OT100...125F3, -FT3	OTS125T3	1SCA022379R9680	15,00		



Yük ayırıcılar

Transfer şalterleri (I-O-II)

El ile kumandalı transfer şalterleri (I-O-II)

	Nominal akımı In(A) (AC21, 415VAC)	Kutup sayısı	Tipi	Kodu	Fiyatı TL/Adet	
	16A	3 kutup	OT16F3C	1SCA104816R1001	236,00	
	25A	3 kutup	OT25F3C	1SCA104863R1001	266,00	
	40A	3 kutup	OT40F3C	1SCA104913R1001	317,00	
	63A	3 kutup	OT63F3C	1SCA105338R1001	342,00	
	80A	3 kutup	OT80F3C	1SCA105402R1001	420,00	
	100A	3 kutup	OT100F3C	1SCA105008R1001	657,00	
	125A	3 kutup	OT125F3C	1SCA105037R1001	711,00	
	160A	3 kutup	OT160E03CP	1SCA022772R6510	1.268,00	
	200A	3 kutup	OT200E03CP	1SCA022771R7520	1.378,00	
	250A	3 kutup	OT250E03CP	1SCA022771R3450	1.772,00	
	315A	3 kutup	OT315E03CP	1SCA022772R6780	1.979,00	
	400A	3 kutup	OT400E03CP	1SCA022771R8500	2.318,00	
	630A	3 kutup	OT630E03CP	1SCA022785R6050	3.621,00	
	800A	3 kutup	OT800E03CP	1SCA022785R6300	5.256,00	
	1000A	3 kutup	OT1000E03CP	1SCA022872R1680	7.109,00	
	1250A	3 kutup	OT1250E03CP	1SCA022872R0790	7.726,00	
	1600A	3 kutup	OT1600E03CP	1SCA022872R1840	8.942,00	
	2000A	3 kutup	OT2000E03CP	1SCA103908R1001	17.063,00	
	2500A	3 kutup	OT2500E03CP	1SCA105615R1001	20.804,00	
	3200A	3 kutup	OT3200E03CP	1SCA129156R1001	28.238,00	
		16A	4 kutup	OT16F4C	1SCA104831R1001	274,00
		25A	4 kutup	OT25F4C	1SCA104877R1001	319,00
40A		4 kutup	OT40F4C	1SCA104934R1001	373,00	
63A		4 kutup	OT63F4C	1SCA105369R1001	456,00	
80A		4 kutup	OT80F4C	1SCA105418R1001	514,00	
	100A	4 kutup	OT100F4C	1SCA105019R1001	784,00	
	125A	4 kutup	OT125F4C	1SCA105054R1001	819,00	
	160A	4 kutup	OT160E04CP	1SCA022775R9440	1.481,00	
	200A	4 kutup	OT200E04CP	1SCA022771R7280	1.571,00	
	250A	4 kutup	OT250E04CP	1SCA022775R4640	2.089,00	
	315A	4 kutup	OT315E04CP	1SCA022775R7150	2.261,00	
	400A	4 kutup	OT400E04CP	1SCA022771R8680	2.622,00	
	630A	4 kutup	OT630E04CP	1SCA022785R6130	4.162,00	
	800A	4 kutup	OT800E04CP	1SCA022785R6210	6.656,00	
	1000A	4 kutup	OT1000E04CP	1SCA022872R1500	7.422,00	
	1250A	4 kutup	OT1250E04CP	1SCA022872R1250	9.272,00	
	1600A	4 kutup	OT1600E04CP	1SCA022872R2310	10.867,00	
	2000A	4 kutup	OT2000E04CP	1SCA103912R1001	18.379,00	
	2500A	4 kutup	OT2500E04CP	1SCA103906R1001	22.370,00	
	3200A	4 kutup	OT3200E04CP	1SCA129158R1001	30.812,00	

OT16...125, mandal veya kol içermemektedir.

OT16...125F_C transfer şalteri için aksesuarlar





	Tanımı	Tipi	Kodu	Fiyatı TL/Adet
	Direkt montajlı mandallar			
	OT16...80F_C için siyah plastik, "0" konumunda kilitlenebilir	OHBS12	1SCA108252R1001	40,80
	OT100...125F_C için siyah plastik, "0" konumunda kilitlenebilir	OHBS11	1SCA109092R1001	53,70
	Şaft ile uzatmalı mandallar			
	OT16...125F_C için siyah plastik, "0" konumunda kilitlenebilir	OHBS2AJE011	1SCA105220R1001	74,20

Sayfa 68'de bulunan şaftlar ile kullanılır.

Yük ayırıcılar

Transfer şalterleri (I-O-II)

Motor ile kumandalı transfer şalterleri (I-O-II)

	Nominal akımı In(A) (AC21, 415VAC)	Kutup sayısı	Tipi	Kodu	Fiyatı TL/Adet	
 OTM160F3CMA230V	40A	3 kutup	OTM40F3CMA230V	1SCA120096R1001	1.563,00	
	63A	3 kutup	OTM63F3CMA230V	1SCA120095R1001	1.673,00	
	80A	3 kutup	OTM80F3CMA230V	1SCA120093R1001	1.808,00	
	100A	3 kutup	OTM100F3CMA230V	1SCA120071R1001	1.998,00	
	125A	3 kutup	OTM125F3CMA230V	1SCA120070R1001	2.600,00	
	160A	3 kutup	OTM160E3CM230C	1SCA022845R8610	4.541,00	
	200A	3 kutup	OTM200E3CM230C	1SCA022845R8960	4.781,00	
	250A	3 kutup	OTM250E3CM230C	1SCA022845R9260	5.317,00	
	315A	3 kutup	OTM315E3CM230C	1SCA022847R1210	6.017,00	
	400A	3 kutup	OTM400E3CM230C	1SCA022847R1630	6.658,00	
 OTM2500E3CM230C	630A	3 kutup	OTM630E3CM230C	1SCA103567R1001	6.952,00	
	800A	3 kutup	OTM800E3CM230C	1SCA103570R1001	9.169,00	
	1000A	3 kutup	OTM1000E3CM230C	1SCA112677R1001	16.597,00	
	1250A	3 kutup	OTM1250E3CM230C	1SCA112676R1001	17.597,00	
	1600A	3 kutup	OTM1600E3CM230C	1SCA112678R1001	19.687,00	
	2000A	3 kutup	OTM2000E3CM230C	1SCA112709R1001	26.393,00	
	2500A	3 kutup	OTM2500E3CM230C	1SCA112710R1001	35.598,00	
	3200A	3 kutup	OTM3200E3CM230C	1SCA129240R1001	39.949,00	
	 OTM125F4CMA230V	40A	4 kutup	OTM40F4CMA230V	1SCA120102R1001	1.874,00
		63A	4 kutup	OTM63F4CMA230V	1SCA120101R1001	2.009,00
80A		4 kutup	OTM80F4CMA230V	1SCA120100R1001	2.170,00	
100A		4 kutup	OTM100F4CMA230V	1SCA120098R1001	2.398,00	
125A		4 kutup	OTM125F4CMA230V	1SCA120097R1001	3.120,00	
160A		4 kutup	OTM160E4CM230C	1SCA022848R1510	4.749,00	
200A		4 kutup	OTM200E4CM230C	1SCA022846R1590	5.040,00	
250A		4 kutup	OTM250E4CM230C	1SCA022846R1910	6.379,00	
315A		4 kutup	OTM315E4CM230C	1SCA022847R2870	7.220,00	
400A		4 kutup	OTM400E4CM230C	1SCA022847R3250	7.984,00	
 OTM400E4CM230C	630A	4 kutup	OTM630E4CM230C	1SCA022873R1990	8.346,00	
	800A	4 kutup	OTM800E4CM230C	1SCA022872R8340	12.022,00	
	1000A	4 kutup	OTM1000E4CM230C	1SCA112703R1001	20.357,00	
	1250A	4 kutup	OTM1250E4CM230C	1SCA112702R1001	21.121,00	
	1600A	4 kutup	OTM1600E4CM230C	1SCA112704R1001	24.207,00	
	2000A	4 kutup	OTM2000E4CM230C	1SCA112712R1001	37.422,00	
	2500A	4 kutup	OTM2500E4CM230C	1SCA112713R1001	49.871,00	
	3200A	4 kutup	OTM3200E4CM230C	1SCA129242R1001	53.053,00	

Motor kumanda gerilimi 230VAC'dir.



Otomatik transfer şalteri oluşturmak için gereken ürünler

Otomatik transfer şalteri oluşturmak için bu sayfadan seçmiş olduğunuz transfer şalteri ile birlikte aşağıda belirtilen ürünleri arka sayfadan seçerek sipariş etmeniz gerekmektedir.

125A'e kadar

Motorlu transfer şalteri, OTM40...125_CMA	1 adet
Otomatizm ünitesi	1 adet
Paralel bağlantı aksesuarı	1 adet
Motor için çift besleme ünitesi*	1 adet

160A'den 3200A'e kadar

Motorlu transfer şalteri, OTM160...3200_CM_	1 adet
Otomatizm ünitesi	1 adet
Gerilim algılama konnektörü	1 adet
OA1G10 1NA yardımcı kontak	2 adet
Köprüleme barası	1 adet
Motor için çift besleme ünitesi*	1 adet









OTM1600E3C8D230C

* Motor dual besleme ünitesi, otomatizm ünitesi OMD300 ile birlikte standart olarak gelmektedir. OMD300 seçildiğinde ayrıca sipariş edilmesine gerek yoktur.

Yük ayırıcılar

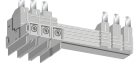
Transfer şalterleri (I-O-II)

Transfer şalter aksesuarları

	Tanımı	Tipi	Kodu	Fiyatı TL/Adet
 OMD300 OMD800	OMD otomatizm üniteleri			
	Otomatizm ünitesi - sadece 4 kutuplular için	OMD300E480C-A1	1SCA123790R1001	2.731,00
	Otomatizm ünitesi - 3 ve 4 kutuplular için	OMD800E480C-A1	1SCA123791R1001	4.550,00
	* OMD otomatizm ünitelerinin özellikleri 74 ve 75. sayfadadır.			
 OMZB48	Gerilim algılama konnektörleri			
	Konnektör - 160...250E_C için gerilim alg. konn.	OMZB18-OT	1SCA120153R1001	172,00
	Konnektör - 315...400E_C için gerilim alg. konn.	OMZB28-OT	1SCA120154R1001	214,00
	Konnektör - 630...800E_C için gerilim alg. konn.	OMZB38-OT	1SCA120155R1001	243,00
	Konnektör - OT_1000...2500E_C için gerilim alg. konn.	OMZB48-OT	1SCA120156R1001	429,00
 OMZC03	Paralel bağlantı aksesuarı			
	3 kutuplu, OTM40...125F3C için	OMZC03	1SCA117037R1001	209,00
	4 kutuplu, OTM40...125F4C için	OMZC04	1SCA117038R1001	308,00
 OTZC13  OTZC43	Köprüleme baraları			
	3 kutuplu, OT_160...250E_C için	OTZC13	1SCA022767R6910	101,00
	4 kutuplu, OT_160...250E_C için	OTZC14	1SCA022767R7040	136,00
	3 kutuplu, OT_315...400E_C için	OTZC23	1SCA022767R7120	162,00
	4 kutuplu, OT_315...400E_C için	OTZC24	1SCA022767R7210	220,00
	3 kutuplu, OT_600...800E_C için	OTZC33	1SCA022785R7020	292,00
	4 kutuplu, OT_600...800E_C için	OTZC34	1SCA022785R7110	382,00
	3 kutuplu, OT_1000...1250E_C için	OTZC43	1SCA022868R0710	826,00
	4 kutuplu, OT_1000...1250E_C için	OTZC44	1SCA022868R0800	872,00
	3 kutuplu, OT_1600E_C için	OTZC53	1SCA022868R0980	903,00
	4 kutuplu, OT_1600E_C için	OTZC54	1SCA022868R1010	1.196,00
	3 kutuplu, OT_2000...2500E_C için	OTZC63	1SCA022868R1100	2.304,00
	4 kutuplu, OT_2000...2500E_C için	OTZC64	1SCA022868R1360	3.080,00
	3 kutuplu, OT_3200...3200E_C için	OTZC73	1SCA128843R1001	4.151,00
4 kutuplu, OT_3200...3200E_C için	OTZC74	1SCA128844R1001	5.544,00	
	Tüm transfer şalterleri ile beraber kullanılabilir			
 OMZD1 OMZC2	Diğer aksesuarlar			
	Pano kapağına montaj aksesuarı	OMZD1	1SCA022787R5190	14,90
	Şeffaf kapaklı çerçeve	OMZC2	1SCA101001R1001	341,00
	1NA yardımcı kontak	OA1G10	1SCA022353R4970	27,10
 ODPSE230C ODPS230	Motor için çift besleme aksesuarı (Motor enerji olan kaynaktan beslenir)			
	Dual besleme ünitesi - OTM40...3200	ODPSE230C	1SCA116892R1001	601,00
	Dual besleme ve dahili ATS ünitesi - OTM40...3200	ODPS230	1SCA122946R1001	1.119,00



ODPS230, hem motora iki kaynaktan da enerji sağlar hem de standart olarak yenilikçi bir otomatik transfer şalter (ATS) fonksiyonu taşır. ODPS230 sigortayla korunan iki girişe, hat I - hat II, ve motor için bir çıkışa sahiptir. Böylece motorun enerjilenmesi için iki hattan herhangi birinde enerji olması yeterli olmaktadır. Ayrıca ODPS230 basit bir ATS fonksiyonu taşır: Hat I'de bir arıza olduğunda veya Hat I gerilimi 154Vac değerinin altına düştüğünde ODPS230, OTM motorlu transfer şalterini sorunsuz olan Hat II konumuna getirir. Gerilim ölçümü faz-nötr ölçümüne dayalıdır. LNI gerilimi tekrar 198Vac'nin üzerine çıkınca, ODPS230 transfer şalterini LNI konumuna geri getirir.

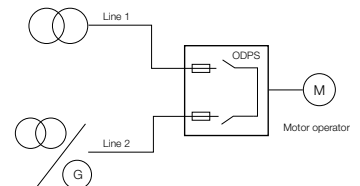

Yük ayırıcılar

Transfer şalterleri



Otomatik transfer şalterlerinin özellikleri

	OTM_C3D_	OTM_C8D_
OTM_C_D ürün genel tanıtımı		
Otomatik kontrol ünitesi	OMD300	OMD800
Mandal yardımı ile manuel kontrol	x	x
Tuş takımı ile yerinde kontrol	x	x
Otomatik transfer anahtarlama	x	x
Motoru çift güç kaynağından besleme ¹⁾	x	o
Ölçümler		
HAT 1, 1 faz gerilim ölçümü	x	x
HAT 1, 3 faz gerilim ölçümü	x	x
HAT 2, 1 faz gerilim ölçümü	x	x
HAT 2, 3 faz gerilim ölçümü	x	x
HAT 1 frekansı	x	x
HAT 2 frekansı	x	x
LCD üzerinden ölçümleri izleme		x
Kaynak hata tespitleri		
Gerilim yok	x	x
Düşük gerilim	x	x
Yüksek gerilim	x	x
Faz kaybı	x	x
Gerilim dengesizliği	x	x
Geçersiz frekans	x	x
Faz sırası hatası		x
Konfigürasyon		
DIP anahtarlar ile	x	
Potansiyometre ile	x	
Tuş takımı ve ekran ile		x
Gerilim eşiği ayarları	x	x
Gerilim histeresis ayarları		x
Frekans eşiği ayarları		x
Frekans histeresis ayarları		x
Zaman geciktirme		
Anahtarlama gecikmesi	x ²⁾	x
Transferde gecikme ³⁾		x
I-II geçiş zamanı (0 pozisyonunda durdurma)		x
Geri-anahtarlama gecikmesi	x ⁴⁾	x
II-I geçiş zamanı (0 pozisyonunda durdurma)		x
Jeneratör durdurma gecikmesi	x ⁵⁾	x
Zaman gecikmelerinin LCD'den izlenmesi		x

1) Çift güç kaynağı motorun iki ayrı güç kaynağından beslenmesine imkan verir. Böylece motor her zaman enerjili kalır.

2) Dört opsiyon mevcuttur. (0, 5, 10 ya da 30 saniye)

3) Yükün jeneratöre transferinden önce gerçekleşen bu gecikme soğuk bölgelerde jeneratörün ısınmasına imkan verir.

4) İki opsiyonludur. Anahtarlama gecikmesi ile aynı sürelerle sahip anahtarlama ya da sabit 300ms zaman gecikmesi mevcuttur. (I-II ya da II-I geçişi zaman gecikmesi de sabit 300ms'dir.)

5) İki opsiyonludur. Jeneratör durdurma gecikmesi 0, 5, 10, 30 saniye ya da sabit 5 dakikadır.

x üründe standart olarak mevcuttur.

o ilave ürün ile birlikte

Yük ayırıcılar

Transfer şalterleri



Otomatik transfer şalterlerinin özellikleri

	OTM_C3D_	OTM_C8D_
Özellikler		
Jeneratör start ve stop kontrolü	x	x
Yüksüz test	x	x
Yük ile test	x	x
Ekrandan kaynağın durumunun izlenmesi	x	x
Dijital çıkışlar ile kaynağın durumunun izlenmesi		x
Ekrandan anahtarlamının pozisyonunun izlenmesi	x	x
LCD ⁶⁾		x
Fieldbus arayüzü ⁷⁾		x
Olay/Alarm kaydı		x
Operasyon sayısı için sayaç		x
Harici güç kaynağı ⁸⁾		x
Programlanabilir dijital girişler (8 adet) ve dijital çıkışlar (6 adet)		x
İkincil yük kontrolü (yük atma/kuplaj kontrolü)		x
Dijital giriş - ikincile transfere imkan verir ⁹⁾		x
Dijital giriş - jeneratör alarm ¹⁰⁾		x
Dijital giriş - uzaktan kontrol, I - 0 - II pozisyonları için		x
Operasyon modu		
Öncelikli hat	x ¹¹⁾	x ¹²⁾
Manuel geri anahtarlama ¹³⁾	x	x
Otomatik 0 pozisyonuna anahtarlama (Kaynakta oluşan hata sonucu) ¹⁴⁾		x
Uygulamalar		
İki trafo arasında transfer	x	x
Trafo - jeneratör arası transfer	x	x

6) Menüler 8 farklı dilde görüntülenebilir. (İngilizce, Fransızca, Almanca, İtalyanca, İspanyolca, Rusça, Çince ve Fince.)

7) İki yönlü iletişim, Modbus protokolünü kullanır.

8) Kaynak hatalarına karşı otomatizm ünitesi 24...110VDC harici güç kaynağından beslenebilir.

9) İkincile transfere izin vermeden kontrol ünitesi dışarıdan bir sinyale ihtiyaç duyar.

10) Alarmin alınmasından sonra iki seçenek vardır. Kontrol ünitesi normal çalışmasına devam eder ya da transfer şalterini 0 pozisyonuna anahtarlaraarak jeneratör durdurmayı başlatır.

11) İki seçenek vardır. Önceliksiz hat ya da 1. kaynak öncelikli hat

12) Üç seçenek vardır. Önceliksiz hat, 1. hat öncelikli ya da 2. hat öncelikli

13) Ana kaynağa otomatik olarak geri anahtarlama önlenmiştir.

14) Kontrol ünitesi ve motor enerjilenmiş olmalıdır.

x üründe standart olarak mevcuttur.

o ilave ürün ile birlikte

Kutulu tip yük ayırıcılar ve emniyet yük ayırıcıları



3 ve 4 kutuplu 16 A- 1600A arası kutulu tip yük ayırıcılar ve emniyet yük ayırıcıları için lütfen satış ofislerimizle görüşünüz.
<http://new.abb.com/low-voltage/products/enclosed-switches>

Kompakt tip devre kesiciler

FORMULA kompakt tip devre kesiciler

Tipi	Termik koruma I1 (A)	Manyetik koruma I3 (A)	Kesme kapasitesi Icu (kA) (415VAC)	Kodu	Fiyatı TL/Adet
Sabit termik manyetik koruma ünitesi, 3 kutuplu, sabit					
A1N125, TMF, In=20A	20	300	36	1SDA066722R1	260,00
A1N125, TMF, In=25A	25	300	36	1SDA066723R1	260,00
A1N125, TMF, In=30A	30	300	36	1SDA066724R1	260,00
A1N125, TMF, In=40A	40	400	36	1SDA066725R1	260,00
A1N125, TMF, In=50A	50	500	36	1SDA066726R1	260,00
A1N125, TMF, In=60A	60	600	36	1SDA066727R1	260,00
A1N125, TMF, In=70A	70	700	36	1SDA066728R1	329,00
A1N125, TMF, In=80A	80	800	36	1SDA066729R1	329,00
A1N125, TMF, In=90A	90	900	36	1SDA066730R1	329,00
A1N125, TMF, In=100A	100	1000	36	1SDA066731R1	329,00
A1N125, TMF, In=125A	125	1250	36	1SDA066732R1	367,00
A2N250, TMF, In=160A	160	1600	36	1SDA066782R1	421,00
A2N250, TMF, In=175A	175	1750	36	1SDA066783R1	473,00
A2N250, TMF, In=200A	200	2000	36	1SDA066784R1	580,00
A2N250, TMF, In=225A	225	2250	36	1SDA066785R1	612,00
A2N250, TMF, In=250A	250	2500	36	1SDA066786R1	653,00
A3N400, TMF, In=320A	320	3200	36	1SDA066560R1	1.287,00
A3N400, TMF, In=400A	400	4000	36	1SDA066561R1	1.389,00
A3N630, TMF, In=500A	500	5000	36	1SDA066564R1	1.557,00
A3S400, TMF, In=320A	320	3200	50	1SDA066562R1	1.318,00
A3S400, TMF, In=400A	400	4000	50	1SDA066563R1	1.480,00
A3S630, TMF, In=500A	500	5000	50	1SDA066565R1	1.588,00
Sabit mikroişlemci (LI) koruma ünitesi, 3 kutuplu, sabit					
A3N630, ELT-LI, In=630A	630	6000	36	1SDA066566R1	1.600,00
A3S630, ELT-LI, In=630A	630	6000	50	1SDA066567R1	1.632,00



A1 125A









A2 250A



A3 630A

Kompakt tip devre kesiciler

FORMULA kompakt devre kesiciler için aksesuarlar

	Kullanılan şalter	Tanımı	Kodu	Fiyatı TL/Adet
 Düşük gerilim bobin	Düşük gerilim bobini			
	A1-A2	UVR 220...240VAC - 220...250VDC	1SDA066146R1	262,00
	A1-A2	UVR 380...440VAC	1SDA066147R1	262,00
	A3	UVR 220...240VAC - 220...250VDC	1SDA054891R1	236,00
 Açma bobini	Açma bobini			
	A1-A2	SOR 220...240VAC - 220...250VDC	1SDA066137R1	226,00
	A1-A2	SOR 380...440VAC	1SDA066138R1	226,00
	A3	SOR 220...240VAC - 220...250VDC	1SDA054873R1	223,00
 Yardımcı kontak	Yardımcı kontak			
	A1-A2	1A/K yardımcı kontak + trip kontağı 250VAC/DC	1SDA066149R1	154,00
	A3	1A/K yardımcı kontak + trip kontağı 250VAC/DC	1SDA054910R1	140,00
	A1-A2	2A/K yardımcı kontak + trip kontağı 250VAC/DC	1SDA066150R1	166,00
 Döner kurma kolları  A3 ön flanş	Döner kurma kolu mekanizması			
	A1-A2	RHE standart, ayarlanabilir milli	1SDA066158R1	190,00
	A1-A2	RHE_EM acil dur, ayarlanabilir milli	1SDA066160R1	190,00
	A3	RHE standart, ayarlanabilir milli	1SDA066159R1	256,00
	A3	RHE_EM acil dur, ayarlanabilir milli	1SDA066161R1	306,00
	A1-A2	RHD standart, direkt montaj	1SDA066154R1	177,00
	A1-A2	RHD_EM acil dur, direkt montaj	1SDA066156R1	177,00
	A3	RHD standart, direkt montaj	1SDA066155R1	249,00
 DIN rayı bağlantı plakası	Ön flanş			
	A3	Ön flanş	1SDA066179R1	129,00
 DIN rayı bağlantı plakası	DIN rayı bağlantı plakası			
	A1-A2	DIN rayı bağlantı plakası	1SDA066180R1	57,70

Tmax XT

Karakteristikler

Nominal çalışma gerilimi, Ue	(AC) 50-60Hz	[V]	690
	(DC)	[V]	500 ⁽¹⁾
Nominal yalıtım gerilimi, Ui		[V]	800/1000 ⁽²⁾
Nominal darbe dayanım gerilimi, Uimp		[kV]	8
Kutuplar		[Ad.]	3, 4
Tipler			Sabit, Soketli ⁽³⁾ Çekmeceli ⁽⁴⁾
Standart			IEC 60947-2



XT1



XT2



XT3



XT4

Boyut		[A]
Nominal maksimum kısa devre kesme kapasitesi, Icu		[kA]
Icu @ (AC) 220-230-240V 50-60Hz		[kA]
Icu @ (AC) 415V 50-60Hz		[kA]
Icu @ (AC) 690V 50-60Hz		[kA]
Icu @ (DC) 250V 2 kutup seri bağlı		[kA]
Icu @ (DC) 500V 2 kutup seri bağlı		[kA]
Icu @ (DC) 500V 3 kutup seri bağlı		[kA]
Nominal servis kısa devre kesme kapasitesi, Ics		[%Icu]
Ics @ (AC) 220-230-240V 50-60Hz		[%Icu]
Ics @ (AC) 415V 50-60Hz		[%Icu]
Ics @ (AC) 690V 50-60Hz		[%Icu]
Ics @ (DC) 250V 2 kutup seri bağlı		[%Icu]
Ics @ (DC) 500V 2 kutup seri bağlı		[%Icu]
Ics @ (DC) 500V 3 kutup seri bağlı ⁽⁵⁾		[%Icu]
Kullanım kategorisi (IEC 60947-2)		
Toplam açma süresi		[ms]
Açma bobinli devre kesici		[ms]
Düşük gerilim bobinli devre kesici		[ms]
Değiştirilebilir koruma üniteleri		
Mekanik ömür		[işlem sayısı]
		[işlem sayısı/saat]
Elektriksel ömür (415V)		[işlem sayısı]
		[işlem sayısı/saat]
Boyutlar - Sabit tip (Genişlik x Derinlik x Yükseklik)	3 kutup	[mm]
	4 kutup	[mm]
Ağırlık	Sabit	3/4 kutup [kg]
	Soketli	3/4 kutup [kg]
	Çekmeceli	3/4 kutup [kg]

⁽¹⁾ XT4 750V DC versiyonu için lütfen ABB ile görüşünüz.

⁽²⁾ XT1 ve XT3 kasa için 800V, XT2 ve XT4 kasa için 1000V

⁽³⁾ XT1 soketli için In maks=125A

⁽⁴⁾ Sadece XT2 ve XT4 kasa için mevcut

⁽⁵⁾ XT1 500V DC için 4 kutup seri bağlanmalıdır.

⁽⁶⁾ Sadece XT4 160 için Icu=100kA ve Ics=%100Icu @690V

Tmax T

Karakteristikler



T4



T5



T6



T7

Nominal çalışma gerilimi, Ue	(AC) 50-60Hz	[V]	690
	(DC)	[V]	750 ⁽¹⁾
Nominal yalıtım gerilimi, Ui		[V]	1000
Nominal darbe dayanım gerilimi, Uimp		[kV]	8
Kutuplar		[Ad.]	3, 4
Tipler			Sabit, Soketli ⁽²⁾ , Çekmeceli ⁽³⁾
Standart			IEC 60947-2

Boyut	[A]
-------	-----

Nominal maksimum kısa devre kesme kapasitesi, Icu	
---------------------------------------------------	--

Icu @ (AC) 220/230V 50-60 Hz	[kA]
------------------------------	------

Icu @ (AC) 380/400/415V 50-60 Hz	[kA]
----------------------------------	------

Icu @ (AC) 690V 50-60 Hz	[kA]
--------------------------	------

Icu @ (DC) 250V - 2 kutup seri bağlı	[kA]
--------------------------------------	------

Icu @ (DC) 500V - 2 kutup seri bağlı	[kA]
--------------------------------------	------

Icu @ (DC) 750V - 3 kutup seri bağlı	[kA]
--------------------------------------	------

Nominal servis kısa devre kesme kapasitesi, Ics	
-------------------------------------------------	--

Ics @ (AC) 220/230V 50-60 Hz	[%Icu]
------------------------------	--------

Ics @ (AC) 380/400/415V 50-60 Hz	[%Icu]
----------------------------------	--------

Ics @ (AC) 690 V 50-60 Hz	[%Icu]
---------------------------	--------

Kullanım kategorisi (IEC 60947-2)	
-----------------------------------	--

Açma süresi (415V)	[ms]
--------------------	------

Değiştirilebilir koruma üniteleri	
-----------------------------------	--

Mekanik ömür	[işlem sayısı]
--------------	----------------

	[işlem sayısı/saat]
--	---------------------

Elektriksel ömür (415 V)	[işlem sayısı]
--------------------------	----------------

	[işlem sayısı/saat]
--	---------------------

Boyutlar - Sabit tip	3 kutup	[mm]
----------------------	---------	------

(Genişlik x Derinlik x Yükseklik)	4 kutup	[mm]
-----------------------------------	---------	------

Ağırlık	Sabit	3/4 kutup	[kg]
---------	-------	-----------	------

	Soketli	3/4 kutup	[kg]
--	---------	-----------	------

	Çekmeceli	3/4 kutup	[kg]
--	-----------	-----------	------

Not: Soketli ve çekmeceli T5 630A kesicinin 40 °C ortam sıcaklığındaki maksimum nominal akımı %10 düşmektedir.

⁽¹⁾Tmax T7 hariç

⁽²⁾Sadece T4 ve T5 kasa için soketli tip mevcut.

⁽³⁾T6 1000A ve T7X için çekmeceli tip mevcut değil.

⁽⁴⁾T4 250 sadece L ve V versiyonlarında mevcuttur.

⁽⁵⁾T5 630 için %75

⁽⁶⁾T5 630 için %50

⁽⁷⁾Icw=5kA

⁽⁸⁾Icw=7,6kA (630A) - 10kA (800A)

⁽⁹⁾Icw=20kA (S, H, L versiyonları) - 15kA (V versiyonu)

⁽¹⁰⁾T6V sadece T6 630-800A için mevcuttur.

⁽¹¹⁾Sadece T7 800/1000/1250A için

⁽¹²⁾T7X sadece T7 800A için mevcuttur.

Tmax T4 ⁽⁴⁾					Tmax T5					Tmax T6 ⁽¹⁰⁾					Tmax T7				
250 / 320					400 / 630					630 / 800 / 1000					800/1000/1250/1600				
N	S	H	L	V	N	S	H	L	V	N	S	H	L	V	S	H	L	V ⁽¹¹⁾	X ⁽¹²⁾
70	85	100	200	200	70	85	100	200	200	70	85	100	200	200	85	100	200	200	170
36	50	70	120	200	36	50	70	120	200	36	50	70	100	150	50	70	120	150	170
20	25	40	70	80	20	25	40	70	80	20	22	25	30	40	30	42	50	60	75
36	50	70	100	150	36	50	70	100	150	35	50	70	100	-	-	-	-	-	-
25	36	50	70	100	25	36	50	70	100	20	35	50	65	70	-	-	-	-	-
16	25	36	50	70	16	25	36	50	70	16	20	36	50	50	-	-	-	-	-
100%	100%	100%	100%	100%	100%	100%	100%	100%	100%	100%	100%	100%	75%	100%	100%	100%	100%	100%	100%
100%	100%	100%	100%	100%	100%	100%	100%	100%	100%	100%	100%	100%	75%	75% (120)	100%	100%	100%	100%	100%
100%	100%	100%	100%	100%	100%	100%	100% ⁽⁵⁾	100% ⁽⁶⁾	100% ⁽⁶⁾	75%	75%	75%	75%	75%	100%	75%	75%	75%	100%
A					B (400 A) ⁽⁷⁾ - A (630 A)					B (630A - 800A) ⁽⁸⁾ - A (1000A)					B ⁽⁹⁾ - A (T7X)				
5	5	5	5	5	6	6	6	6	6	10	9	8	7	7	15	10	8	8	8
■					■					■					■				
20000					20000					20000					10000				
240					120					120					60				
8000 (250 A) - 6000 (320 A)					7000 (400 A) - 5000 (630 A)					7000 (630A) - 5000 (800A) - 4000 (1000A)					2000 (S, H, L) - 3000 (V, X)				
120					60					60					60				
105 x 103,5 x 205					140 x 103,5 x 205					210 x 103.5 x 268					210 x 154 (manuel) / 178 (motorlu) x 268				
140 x 103,5 x 205					186 x 103,5 x 205					280 x 103.5 x 268					280 x 154 (manuel) / 178 (motorlu) x 268				
2.35 / 3.05					3.25 / 4.15					9.5 / 12					9.7/12.5 (manuel) - 11/14 (motorlu)				
3.6 / 4.65					5.15 / 6.65					-					-				
3.85 / 4.9					5.4 / 6.9					12.1 / 15.1					29.7/39.6 (manuel) - 32/42.6 (motorlu)				

Kompakt tip devre kesiciler

Tmax T ve XT kompakt tip devre kesiciler

TMD ve TMA termomanyetik koruma, 3 kutuplu

	Tipi	Termik koruma I1 (A)	Manyetik koruma I3 (A)	Kesme kapasitesi Icu (kA) (415VAC)	Kodu	Fiyatı TL/Adet		
<p>TMD koruma: Termik ayarlanabilir, manyetik sabit.</p>	XT1N 160, TMD, In=32A	22,5...32	450	36	1SDA067411R1	481,00		
	XT1N 160, TMD, In=40A	28...40	450	36	1SDA067412R1	481,00		
	XT1N 160, TMD, In=50A	35...50	500	36	1SDA067413R1	481,00		
	XT1N 160, TMD, In=63A	44...63	630	36	1SDA067414R1	481,00		
	XT1N 160, TMD, In=80A	56...80	800	36	1SDA067415R1	481,00		
	XT1N 160, TMD, In=100A	70...100	1000	36	1SDA067416R1	481,00		
	XT1N 160, TMD, In=125A	87,5...125	1250	36	1SDA067417R1	598,00		
	XT1N 160, TMD, In=160A	112...160	1600	36	1SDA067418R1	616,00		
	<p>TMA koruma: Termik ayarlanabilir, manyetik ayarlanabilir.</p>	XT3N 250, TMD, In=200A	140...200	2000	36	1SDA068058R1	890,00	
		XT3N 250, TMD, In=250A	175...250	2500	36	1SDA068059R1	890,00	
T5N 400, TMA, In=400A		280...400	2000...4000	36	1SDA054437R1	2.397,00		
T6N 630, TMA, In=630A		441...630	3150...6300	36	1SDA060202R1	3.264,00		
T6N 800, TMA, In=800A		560...800	4000...8000	36	1SDA060214R1	4.632,00		
XT1S 160, TMD, In=32A		22,5...32	450	50	1SDA080833R1	554,00		
XT1S 160, TMD, In=40A		28...40	450	50	1SDA080834R1	554,00		
XT1S 160, TMD, In=50A		35...50	500	50	1SDA067431R1	554,00		
XT1S 160, TMD, In=63A		44...63	630	50	1SDA067432R1	554,00		
XT1S 160, TMD, In=80A		56...80	800	50	1SDA067433R1	554,00		
<p>XT1</p>	XT1S 160, TMD, In=100A	70...100	1000	50	1SDA067434R1	554,00		
	XT1S 160, TMD, In=125A	87,5...125	1250	50	1SDA067435R1	680,00		
	XT1S 160, TMD, In=160A	112...160	1600	50	1SDA067436R1	707,00		
	<p>XT2</p>	XT3S 250, TMD, In=200A	140...200	2000	50	1SDA068220R1	1.021,00	
		XT3S 250, TMD, In=250A	175...250	2500	50	1SDA068221R1	1.021,00	
		T5S 400, TMA, In=400A	280...400	2000...4000	50	1SDA054441R1	2.691,00	
		T6S 630, TMA, In=630A	441...630	3150...6300	50	1SDA060204R1	3.720,00	
		T6S 800, TMA, In=800A	560...800	4000...8000	50	1SDA060216R1	4.836,00	
		<p>XT3</p>	XT1H 160, TMD, In=32A	22,5...32	450	70	1SDA080838R1	648,00
			XT1H 160, TMD, In=40A	28...40	450	70	1SDA080839R1	648,00
XT1H 160, TMD, In=50A			35...50	500	70	1SDA067449R1	648,00	
XT1H 160, TMD, In=63A			44...63	630	70	1SDA067450R1	648,00	
XT1H 160, TMD, In=80A			56...80	800	70	1SDA067451R1	648,00	
XT1H 160, TMD, In=100A	70...100		1000	70	1SDA067452R1	648,00		
XT1H 160, TMD, In=125A	87,5...125		1250	70	1SDA067453R1	804,00		
XT1H 160, TMD, In=160A	112...160		1600	70	1SDA067454R1	839,00		
<p>XT4</p>	XT4H 250, TMA, In=200A		140...200	1000...2000	70	1SDA068343R1	1.260,00	
	XT4H 250, TMA, In=250A		175...250	1250...2500	70	1SDA068345R1	1.276,00	
	T5H 400, TMA, In=400A	280...400	2000...4000	70	1SDA054445R1	3.108,00		
	<p>TMD koruma: Termik ayarlanabilir, manyetik sabit</p>	T6H 630, TMA, In=630A	441...630	3150...6300	70	1SDA060206R1	4.244,00	
		T6H 800, TMA, In=800A	560...800	4000...8000	70	1SDA060218R1	5.507,00	

TMA termomanyetik koruma, 3 kutuplu

<p>TMA koruma: Termik ayarlanabilir, manyetik ayarlanabilir</p>	XT2S 160, TMA, In=40A	28...40	320...400	50	1SDA067554R1	599,00
	XT2S 160, TMA, In=50A	35...50	300...500	50	1SDA067555R1	599,00
	XT2S 160, TMA, In=63A	44...63	300...500	50	1SDA067556R1	599,00
	XT2S 160, TMA, In=80A	56...80	400...800	50	1SDA067557R1	599,00
	XT2S 160, TMA, In=100A	70...100	500...1000	50	1SDA067558R1	599,00
	XT2S 160, TMA, In=125A	87,5...125	625...1250	50	1SDA067559R1	727,00
	XT2S 160, TMA, In=160A	112...160	800...1600	50	1SDA067560R1	744,00
	XT4S 250, TMA, In=200A	140...200	1000...2000	50	1SDA068310R1	1.061,00
	XT4S 250, TMA, In=250A	175...250	1250...2500	50	1SDA068312R1	1.061,00

Kompakt tip devre kesiciler

Tmax T ve XT kompakt tip devre kesiciler

LS/I elektronik koruma, 3 kutuplu

Tipi	Termik koruma I1 (A)	Manyetik koruma I3 (A)	Kesme kapasitesi Icu (kA) (415VAC)	Kodu	Fiyatı TL/Adet
XT2N 160, Ekip LS/I, In=10A	0,4...1xIn	1...10xIn	36	1SDA067054R1	920,00
XT2N 160, Ekip LS/I, In=25A	0,4...1xIn	1...10xIn	36	1SDA067055R1	920,00
XT2N 160, Ekip LS/I, In=63A	0,4...1xIn	1...10xIn	36	1SDA067056R1	920,00
XT2N 160, Ekip LS/I, In=100A	0,4...1xIn	1...10xIn	36	1SDA067057R1	920,00
XT2N 160, Ekip LS/I, In=160A	0,4...1xIn	1...10xIn	36	1SDA067058R1	1.030,00
XT4N 250, Ekip LS/I, In=250A	0,4...1xIn	1...10xIn	36	1SDA068126R1	1.250,00
T5N 400, PR221DS-LS/I, In=400A	0,4...1xIn	1...10xIn	36	1SDA054317R1	2.451,00
T5N 630, PR221DS-LS/I, In=630A	0,4...1xIn	1...10xIn	36	1SDA054396R1	3.364,00
T6N 630, PR221DS-LS/I, In=630A	0,4...1xIn	1...10xIn	36	1SDA060226R1	3.364,00
T6N 800, PR221DS-LS/I, In=800A	0,4...1xIn	1...10xIn	36	1SDA060268R1	4.917,00
T6N 1000, PR221DS-LS/I, In=1000A	0,4...1xIn	1...10xIn	36	1SDA060537R1	6.208,00
XT2S 160, Ekip LS/I, In=160A	0,4...1xIn	1...10xIn	50	1SDA067804R1	1.102,00
XT4S 250, Ekip LS/I, In=250A	0,4...1xIn	1...10xIn	50	1SDA068475R1	1.259,00
T5S 400, PR221DS-LS/I, In=400A	0,4...1xIn	1...10xIn	50	1SDA054333R1	2.750,00
T5S 630, PR221DS-LS/I, In=630A	0,4...1xIn	1...10xIn	50	1SDA054404R1	3.821,00
T6S 630, PR221DS-LS/I, In=630A	0,4...1xIn	1...10xIn	50	1SDA060236R1	3.821,00
T6S 800, PR221DS-LS/I, In=800A	0,4...1xIn	1...10xIn	50	1SDA060278R1	5.041,00
T6S 1000, PR221DS-LS/I, In=1000A	0,4...1xIn	1...10xIn	50	1SDA060547R1	6.450,00
T7S 1000, PR231/P-LS/I, In=1000A*	0,4...1xIn	1...10xIn	50	1SDA062738R1	6.601,00
T7S 1250, PR231/P-LS/I, In=1250A*	0,4...1xIn	1...10xIn	50	1SDA062866R1	7.589,00
T7S 1600, PR231/P-LS/I, In=1600A*	0,4...1xIn	1...10xIn	50	1SDA062994R1	10.496,00
XT2H 160, Ekip LS/I, In=160A	0,4...1xIn	1...10xIn	70	1SDA067861R1	1.390,00
XT4H 250, Ekip LS/I, In=250A	0,4...1xIn	1...10xIn	70	1SDA068515R1	1.601,00
T5H 400, PR221DS-LS/I, In=400A	0,4...1xIn	1...10xIn	70	1SDA054349R1	3.173,00
T5H 630, PR221DS-LS/I, In=630A	0,4...1xIn	1...10xIn	70	1SDA054412R1	4.382,00
T6H 630, PR221DS-LS/I, In=630A	0,4...1xIn	1...10xIn	70	1SDA060246R1	4.382,00
T6H 800, PR221DS-LS/I, In=800A	0,4...1xIn	1...10xIn	70	1SDA060289R1	5.734,00
T6H 1000, PR221DS-LS/I, In=1000A	0,4...1xIn	1...10xIn	70	1SDA060561R1	6.399,00
T7H 1000, PR231/P-LS/I, In=1000A*	0,4...1xIn	1...10xIn	70	1SDA062770R1	6.933,00
T7H 1250, PR231/P-LS/I, In=1250A*	0,4...1xIn	1...10xIn	70	1SDA062898R1	7.991,00
T7H 1600, PR231/P-LS/I, In=1600A*	0,4...1xIn	1...10xIn	70	1SDA063026R1	11.059,00



* Yukarıdaki ürünlerden sadece standart T7 şaltere motor takılmaz. T7 şaltere diğer aksesuarlar takılabilir. T7'nin motor takılabilen versiyonu aşağıdaki T7M kasadır.

T7M motor takılabilen, LS/I elektronik koruma, 3 kutuplu

T7S 800M, PR231/P-LS/I, In=800A	0,4...1xIn	1...10xIn	50	1SDA061981R1	6.509,00
T7S 1000M, PR231/P-LS/I, In=1000A	0,4...1xIn	1...10xIn	50	1SDA062754R1	8.070,00
T7S 1250M, PR231/P-LS/I, In=1250A	0,4...1xIn	1...10xIn	50	1SDA062882R1	9.013,00
T7S 1600M, PR231/P-LS/I, In=1600A	0,4...1xIn	1...10xIn	50	1SDA063010R1	11.804,00
T7H 800M, PR231/P-LS/I, In=800A	0,4...1xIn	1...10xIn	70	1SDA062658R1	7.287,00
T7H 1000M, PR231/P-LS/I, In=1000A	0,4...1xIn	1...10xIn	70	1SDA062786R1	8.333,00
T7H 1250M, PR231/P-LS/I, In=1250A	0,4...1xIn	1...10xIn	70	1SDA062914R1	9.396,00
T7H 1600M, PR231/P-LS/I, In=1600A	0,4...1xIn	1...10xIn	70	1SDA063042R1	12.260,00

T7M serisinde uzaktan açtırma yapmak için, motor, açma ve kapama bobinine gereksinim vardır. Motorlu uygulamalarınız için T7M serisini kullanınız. T7M için motor ayrıca sipariş edilmelidir. T7M şalterler şebeke-jeneratör transferine ve senkronizasyona uygundur.





L: Aşırı akım koruması
S: Gecikmeli kısa devre koruması
I: Ani kısa devre koruması

LS/I koruma ünitesinde S ya da I korumalarından biri dip anahtar aracılığıyla seçilmektedir.

Kompakt tip devre kesiciler

Tmax T ve XT kompakt tip devre kesiciler

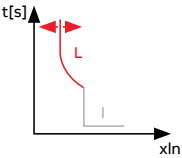
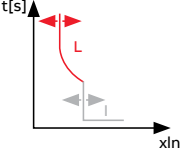
TMD ve TMA termomanyetik koruma, 4 kutuplu

	Tipi	Termik koruma I1 (A)	Manyetik koruma I3 (A)	Kesme kapasitesi Icu (kA)	Kodu	Fiyatı TL/Adet
 <p>TMD koruma: Termik ayarlanabilir, manyetik sabit</p>	XT1N 160, TMD, In=32A, 4p	22,5...32	450	36	1SDA067419R1	668,00
	XT1N 160, TMD, In=40A, 4p	28...40	450	36	1SDA067420R1	668,00
	XT1N 160, TMD, In=50A, 4p	35...50	500	36	1SDA067421R1	668,00
	XT1N 160, TMD, In=63A, 4p	44...63	630	36	1SDA067422R1	668,00
	XT1N 160, TMD, In=80A, 4p	56...80	800	36	1SDA067423R1	756,00
	XT1N 160, TMD, In=100A, 4p	70...100	1000	36	1SDA067424R1	756,00
	XT1N 160, TMD, In=125A, InN=100%, 4p	87,5...125	1250	36	1SDA067427R1	1.030,00
	XT1N 160, TMD, In=160A, InN=100%, 4p	112...160	1600	36	1SDA067428R1	1.076,00
	XT3N 250, TMD, In=200A, InN=100%, 4p	140...200	2000	36	1SDA068069R1	1.547,00
	XT3N 250, TMD, In=250A, InN=100%, 4p	175...250	2500	36	1SDA068070R1	1.547,00
 <p>TMA koruma: Termik ayarlanabilir, manyetik ayarlanabilir</p>	T5N 400, TMA, In=400A, InN=100%, 4p	280...400	2000...4000	36	1SDA054478R1	3.509,00
	T6N 630, TMA, In=630A, InN=100%, 4p	441...630	3150...6300	36	1SDA060210R1	4.166,00
	T6N 800, TMA, In=800A, InN=100%, 4p	560...800	4000...8000	36	1SDA060222R1	6.079,00
	XT1S 160, TMD, In=32A, 4p	22,5...32	450	50	1SDA080848R1	776,00
	XT1S 160, TMD, In=40A, 4p	28...40	450	50	1SDA080849R1	776,00
	XT1S 160, TMD, In=50A, 4p	35...50	500	50	1SDA067439R1	776,00
	XT1S 160, TMD, In=63A, 4p	44...63	630	50	1SDA067440R1	776,00
	XT1S 160, TMD, In=80A, 4p	56...80	800	50	1SDA067441R1	824,00
	XT1S 160, TMD, In=100A, 4p	70...100	1000	50	1SDA067442R1	824,00
	XT1S 160, TMD, In=125A, InN=100%, 4p	87,5...125	1250	50	1SDA067445R1	1.109,00
 <p>TMD koruma: Termik ayarlanabilir, manyetik sabit</p>	XT1S 160, TMD, In=160A, InN=100%, 4p	112...160	1600	50	1SDA067446R1	1.178,00
	XT3S 250, TMD, In=200A, InN=100%, 4p	140...200	2000	50	1SDA068231R1	1.787,00
	XT3S 250, TMD, In=250A, InN=100%, 4p	175...250	2500	50	1SDA068232R1	1.787,00
	T5S 400, TMA, In=400A, InN=100%, 4p	280...400	2000...4000	50	1SDA054480R1	3.970,00
	T6S 630, TMA, In=630A, InN=100%, 4p	441...630	3150...6300	50	1SDA060211R1	4.533,00
	T6S 800, TMA, In=800A, InN=100%, 4p	560...800	4000...8000	50	1SDA060223R1	6.532,00
	XT1H 160, TMD, In=32A, 4p	22,5...32	450	70	1SDA080853R1	821,00
	XT1H 160, TMD, In=40A, 4p	28...40	450	70	1SDA080854R1	821,00
	XT1H 160, TMD, In=50A, 4p	35...50	500	70	1SDA067457R1	821,00
	XT1H 160, TMD, In=63A, 4p	44...63	630	70	1SDA067458R1	821,00
 <p>TMA koruma: Termik ayarlanabilir, manyetik ayarlanabilir</p>	XT1H 160, TMD, In=80A, 4p	56...80	800	70	1SDA067459R1	866,00
	XT1H 160, TMD, In=100A, 4p	70...100	1000	70	1SDA067460R1	866,00
	XT1H 160, TMD, In=125A, InN=100%, 4p	87,5...125	1250	70	1SDA067463R1	1.366,00
	XT1H 160, TMD, In=160A, InN=100%, 4p	112...160	1600	70	1SDA067464R1	1.468,00
	XT4H 250, TMA, In=200A, InN=100%, 4p	140...200	1000...2000	70	1SDA068362R1	2.192,00
	XT4H 250, TMA, In=250A, InN=100%, 4p	175...250	1250...2500	70	1SDA068364R1	2.226,00
	T5H 400, TMA, In=400A, InN=100%, 4p	280...400	2000...4000	70	1SDA054482R1	4.553,00
	T6H 630, TMA, In=630A, InN=100%, 4p	441...630	3150...6300	70	1SDA060212R1	5.338,00
	T6H 800, TMA, In=800A, InN=100%, 4p	560...800	4000...8000	70	1SDA060224R1	7.916,00



TMA termomanyetik koruma, 4 kutuplu

 <p>TMA koruma: Termik ayarlanabilir, manyetik ayarlanabilir</p>	XT2S 160, TMA, In=40A, 4p	28...40	300...400	50	1SDA067575R1	872,00
	XT2S 160, TMA, In=50A, 4p	35...50	300...500	50	1SDA067576R1	872,00
	XT2S 160, TMA, In=63A, 4p	44...63	300...630	50	1SDA067577R1	872,00
	XT2S 160, TMA, In=80A, 4p	56...80	400...800	50	1SDA067578R1	872,00
	XT2S 160, TMA, In=100A, 4p	70...100	500...1000	50	1SDA067579R1	872,00
	XT2S 160, TMA, In=125A, InN=100%, 4p	87,5...125	625...1250	50	1SDA067582R1	1.180,00
	XT2S 160, TMA, In=160A, InN=100%, 4p	112...160	800...1600	50	1SDA067583R1	1.251,00
	XT4S 250, TMA, In=200A, InN=100%, 4p	140...200	1000...2000	50	1SDA068329R1	1.943,00
	XT4S 250, TMA, In=250A, InN=100%, 4p	175...250	1250...2500	50	1SDA068331R1	1.943,00

Kompakt tip devre kesiciler

Tmax T ve XT kompakt tip devre kesiciler

LS/I elektronik koruma, 4 kutuplu

Tipi	Termik koruma I1 (A)	Manyetik koruma I3 (A)	Kesme kapasitesi Icu (kA)	Kodu	Fiyatı TL/Adet	
 T6 4p	XT2N 160, Ekip LS/I, In=10A, 4p	0,4...1xIn	1...10xIn	36	1SDA067090R1	1.791,00
	XT2N 160, Ekip LS/I, In=25A, 4p	0,4...1xIn	1...10xIn	36	1SDA067091R1	1.791,00
	XT2N 160, Ekip LS/I, In=63A, 4p	0,4...1xIn	1...10xIn	36	1SDA067092R1	1.791,00
	XT2N 160, Ekip LS/I, In=100A, 4p	0,4...1xIn	1...10xIn	36	1SDA067093R1	1.791,00
	XT2N 160, Ekip LS/I, In=160A, 4p	0,4...1xIn	1...10xIn	36	1SDA067095R1	1.813,00
	XT4N 250, Ekip LS/I, In=250A, 4p	0,4...1xIn	1...10xIn	36	1SDA068147R1	1.964,00
	T5N 400, PR221DS-LS/I, In=400A, 4p	0,4...1xIn	1...10xIn	36	1SDA054325R1	3.573,00
	T5N 630, PR221DS-LS/I, In=630A, 4p	0,4...1xIn	1...10xIn	36	1SDA054400R1	4.233,00
	T6N 630, PR221DS-LS/I, In=630A, 4p	0,4...1xIn	1...10xIn	36	1SDA060231R1	4.233,00
	T6N 800, PR221DS-LS/I, In=800A, 4p	0,4...1xIn	1...10xIn	36	1SDA060273R1	6.244,00
T6N 1000, PR221DS-LS/I, In=1000A, 4p	0,4...1xIn	1...10xIn	36	1SDA060542R1	8.110,00	
 T7 4p	XT2S 160, Ekip LS/I, In=160A, 4p	0,4...1xIn	1...10xIn	50	1SDA067838R1	1.837,00
	XT4S 250, Ekip LS/I, In=250A, 4p	0,4...1xIn	1...10xIn	50	1SDA068495R1	2.142,00
	T5S 400, PR221DS-LS/I, In=400A, 4p	0,4...1xIn	1...10xIn	50	1SDA054341R1	4.039,00
	T5S 630, PR221DS-LS/I, In=630A, 4p	0,4...1xIn	1...10xIn	50	1SDA054408R1	4.629,00
	T6S 630, PR221DS-LS/I, In=630A, 4p	0,4...1xIn	1...10xIn	50	1SDA060241R1	4.629,00
	T6S 800, PR221DS-LS/I, In=800A, 4p	0,4...1xIn	1...10xIn	50	1SDA060283R1	6.623,00
	T6S 1000, PR221DS-LS/I, In=1000A, 4p	0,4...1xIn	1...10xIn	50	1SDA060556R1	8.330,00
	T7S 1000, PR231/P LS/I, In=1000A, 4p*	0,4...1xIn	1...10xIn	50	1SDA062746R1	9.010,00
	T7S 1250, PR231/P LS/I, In=1250A, 4p*	0,4...1xIn	1...10xIn	50	1SDA062874R1	10.359,00
	T7S 1600, PR231/P LS/I, In=1600A, 4p*	0,4...1xIn	1...10xIn	50	1SDA063002R1	13.961,00
	XT2H 160, Ekip LS/I, In=160A, 4p	0,4...1xIn	1...10xIn	70	1SDA067895R1	2.420,00
	XT4H 250, Ekip LS/I, In=250A, 4p	0,4...1xIn	1...10xIn	70	1SDA068535R1	2.737,00
	T5H 400, PR221DS-LS/I, In=400A, 4p	0,4...1xIn	1...10xIn	70	1SDA054357R1	4.767,00
	T5H 630, PR221DS-LS/I, In=630A, 4p	0,4...1xIn	1...10xIn	70	1SDA054416R1	5.451,00
	T6H 630, PR221DS-LS/I, In=630A, 4p	0,4...1xIn	1...10xIn	70	1SDA060251R1	5.451,00
	T6H 800, PR221DS-LS/I, In=800A, 4p	0,4...1xIn	1...10xIn	70	1SDA060294R1	8.136,00
	T6H 1000, PR221DS-LS/I, In=1000A, 4p	0,4...1xIn	1...10xIn	70	1SDA060566R1	9.333,00
	T7H 1000, PR231/P LS/I, In=1000A, 4p*	0,4...1xIn	1...10xIn	70	1SDA062778R1	9.748,00
T7H 1250, PR231/P LS/I, In=1250A, 4p*	0,4...1xIn	1...10xIn	70	1SDA062906R1	11.459,00	
T7H 1600, PR231/P LS/I, In=1600A, 4p*	0,4...1xIn	1...10xIn	70	1SDA063034R1	14.809,00	



* Yukarıdaki ürünlerden sadece standart T7 şaltere motor takılamaz. T7 şaltere diğer aksesuarlar takılabilir. T7'nin motor takılabilen versiyonu aşağıdaki T7M kasadır.

T7M motor takılabilen, LS/I elektronik koruma, 4 kutuplu

 T7M 4p	T7S 800M, PR231/P LS/I, In=800A, 4p	0,4...1xIn	1...10xIn	50	1SDA061989R1	8.950,00
	T7S 1000M, PR231/P LS/I, In=1000A, 4p	0,4...1xIn	1...10xIn	50	1SDA062762R1	12.046,00
	T7S 1250M, PR231/P LS/I, In=1250A, 4p	0,4...1xIn	1...10xIn	50	1SDA062890R1	13.456,00
	T7S 1600M, PR231/P LS/I, In=1600A, 4p	0,4...1xIn	1...10xIn	50	1SDA063018R1	16.858,00
	T7H 800M, PR231/P LS/I, In=800A, 4p	0,4...1xIn	1...10xIn	70	1SDA062666R1	10.844,00
	T7H 1000M, PR231/P LS/I, In=1000A, 4p	0,4...1xIn	1...10xIn	70	1SDA062794R1	12.440,00
	T7H 1250M, PR231/P LS/I, In=1250A, 4p	0,4...1xIn	1...10xIn	70	1SDA062922R1	14.149,00
	T7H 1600M, PR231/P LS/I, In=1600A, 4p	0,4...1xIn	1...10xIn	70	1SDA063050R1	18.142,00

T7M serisinde uzaktan açtırma yapmak için, motor, açma ve kapama bobinine gereksinim vardır. Motorlu uygulamalarınız için T7M serisini kullanınız. T7M için motor ayrıca sipariş edilmelidir. T7M şalterler şebeke-jeneratör transferine ve senkronizasyona uygundur.



L: Aşırı akım koruması
S: Gecikmeli kısa devre koruması
I: Ani kısa devre koruması

LS/I koruma ünitesinde S ya da I korumalarından biri dip anahtar aracılığıyla seçilmektedir.

Kompakt tip devre kesiciler

Tmax T ve XT kompakt tip devre kesiciler

Motor koruma uygulamasına yönelik kompakt devre kesiciler, 3 kutuplu

Tipi	Manyetik koruma I ₃ (A)	Kesme kapasitesi I _{cu} (kA) (415V)	Kodu	Fiyatı TL/Adet
Sadece manyetik koruma ünitesi				
XT2S 160, MA, In=32A, 3p	192...448	50	1SDA067766R1	582,00
XT2S 160, MA, In=52A, 3p	314...728	50	1SDA067767R1	582,00
XT2S 160, MA, In=80A, 3p	480...1120	50	1SDA067768R1	582,00
XT2S 160, MA, In=100A, 3p	600...1400	50	1SDA067769R1	582,00
XT3S 250, MA, In=125A, 3p	750...1500	50	1SDA068280R1	1.021,00
XT3S 250, MA, In=160A, 3p	960...1920	50	1SDA068281R1	1.021,00
XT3S 250, MA, In=200A, 3p	1200...2400	50	1SDA068282R1	1.021,00
Elektronik koruma ünitesi-sadece manyetik koruma				
XT4S 250, Ekip I, In=250A, 3p	1...10xIn	50	1SDA068480R1	1.529,00
T4S 320, PR221DS-I, In=320A, 3p	1...10xIn	50	1SDA054126R1	2.600,00
T5S 400, PR221DS-I, In=400A, 3p	1...10xIn	50	1SDA054335R1	2.902,00
T6S 630, PR221DS-I, In=630A, 3p	1...10xIn	50	1SDA060237R1	4.113,00
T6S 800, PR221DS-I, In=800A, 3p	1...10xIn	50	1SDA060279R1	4.742,00
Gelişmiş elektronik koruma ünitesi*				
T5S 400, Ekip M-LRIU, In=320A, 3p	6...13xIn	50	1SDA054553R1	3.098,00
T5S 630, Ekip M-LRIU, In=400A, 3p	6...13xIn	50	1SDA064158R1	3.278,00



XT2S 160 MA



MA koruma ünitesi



T5S 400

*Ekip M-LRIU korumaları:

- Aşın yük
- Kısa devre
- Faz kaybı
- Faz dengesizliği
- Rotor kilitlemesi



	3 kutuplu devre kesiciler	4 kutuplu devre kesiciler
XT1	<p>3A/K sol</p> <p>2A/K</p> <p>1SY</p>	<p>3A/K sol</p> <p>2A/K</p> <p>1SY</p>
XT3	<p>3A/K sol</p> <p>3A/K</p> <p>1SY</p>	<p>3A/K sol</p> <p>3A/K</p> <p>1SY</p>
XT2 XT4	<p>3A/K sol</p> <p>2A/K</p> <p>2SY</p> <p>1S51 o 1A/K</p>	<p>3A/K sol</p> <p>2A/K</p> <p>2SY</p> <p>1S51 o 1A/K</p>

Kompakt tip devre kesiciler

Tmax XT devre kesiciler için aksesuarlar

Aksesuarlar

	Kullanılan şalter	Tanımı	Kodu	Fiyatı TL/adet
  XT1-XT3 Motor XT2-XT4 Motor	Motor			
	XT1, XT3	MOD motor 220...250 V ac/dc	1SDA066460R1	1.308,00
	XT2, XT4	MOE motor 220...250 V ac/dc	1SDA066466R1	3.192,00
	XT2, XT4	MOE-E motor 220..250V ac/dc - Haberleşmeli	1SDA066472R1	3.581,00
 Düşük gerilim bobini	Düşük gerilim bobini			
	XT1, XT2, XT3, XT4 sabit ve soketli	UVR-C 220-240Vac/220-250Vdc	1SDA066399R1	236,00
	XT1, XT2, XT3, XT4 sabit ve soketli	UVR-C 380-440 Vac	1SDA066400R1	236,00
	XT2, XT4 çekmeceli	UVR-C 220-240Vac/220-250Vdc	1SDA066406R1	236,00
	XT2, XT4 çekmeceli	UVR-C 380-440 Vac	1SDA066407R1	236,00
 Açma bobini çekmeceli için	Açma bobini			
	XT1, XT2, XT3, XT4 sabit ve soketli	SOR-C 220-240Vac/220-250Vdc	1SDA066325R1	223,00
	XT1, XT2, XT3, XT4 sabit ve soketli	SOR-C 380-440 Vac	1SDA066326R1	223,00
	XT2, XT4 çekmeceli	SOR-C 220-240Vac/220-250Vdc	1SDA066332R1	223,00
	XT2, XT4 çekmeceli	SOR-C 380-440 Vac	1SDA066333R1	223,00
 Yardımcı kontak	Yardımcı kontaklar			
	XT1, XT2, XT3, XT4 sabit ve soketli	AUX-C 1A/K+1SY 250V ac/dc	1SDA066431R1	140,00
	XT2, XT4 çekmeceli	AUX-C 1A/K+1SY 250V ac/dc	1SDA066432R1	140,00
	XT1, XT2, XT3, XT4 sabit ve soketli	AUX-C 2A/K+1SY 250V ac/dc	1SDA066433R1	209,00
	XT2, XT3, XT4 sabit ve soketli	AUX-C 3A/K+1SY 250V ac/dc	1SDA066434R1	280,00
	XT2, XT4 çekmeceli	AUX-C 3A/K+1SY 250V ac/dc	1SDA066435R1	280,00
	XT1 (sol boşluğa takılır)	AUX-C 3A/K L 250V ac/dc	1SDA066426R1	263,00
	XT2, XT4 (sol boşluğa takılır)	AUX-C 3A/K L 250V ac/dc	1SDA066427R1	263,00
	XT3 (sol boşluğa takılır)	AUX-C 3A/K L 250V ac/dc	1SDA066428R1	263,00
	XT2, XT4 sabit ve soketli	AUX-C 2A/K+2SY+AUX-SA-C 250V ac/dc	1SDA066438R1	349,00
	XT2, XT4 çekmeceli	AUX-C 2A/K+2SY+AUX-SA-C 250V ac/dc	1SDA066439R1	349,00
	XT2, XT4 sabit ve soketli trip ünitesi	AUX-SA-C 250V ac/dc	1SDA066429R1	160,00
XT2, XT4 çekmeceli trip ünitesi	AUX-SA-C 250V ac/dc	1SDA066430R1	160,00	
 Yardımcı kontak çekmeceli için	XT1, XT2, XT3, XT4 sabit ve soketli	AUX-C 1A/K 250V ac/dc	1SDA066994R1	68,70
	XT2, XT4 çekmeceli	AUX-C 1A/K 250V ac/dc	1SDA066995R1	79,80
	Pozisyon kontakları-soketli ve çekmeceli şalterler için			
	XT2, XT4	AUP-R 250 Vac, devre kesici dışında	1SDA066452R1	65,60
XT2, XT4	AUP-R 24 Vdc, devre kesici dışında	1SDA066453R1	101,00	
 Pozisyon kontakları	XT1, XT2, XT3, XT4	AUP-I 250 Vac, devre kesici içeride	1SDA066450R1	65,60
	XT1, XT2, XT3, XT4	AUP-I 24 Vdc, devre kesici içeride	1SDA066451R1	101,00
 Erken yardımcı kontaklar	Erken yardımcı kontaklar			
	XT2, XT4 çekmeceli	AUE 2K - döner kurma kolu içinde	1SDA066455R1	143,00
	XT2, XT4 çekmeceli	AUE 2A - döner kurma kolu içinde	1SDA067119R1	143,00
	XT1, XT2, XT3, XT4 sabit ve soketli	AUE 2K - döner kurma kolu içinde	1SDA066454R1	143,00
	XT1, XT2, XT3, XT4 sabit ve soketli	AUE 2A - döner kurma kolu içinde	1SDA067118R1	143,00
 MOL-D	Motorun manuel kumanda edilmesini engelleyici kilit			
	XT1, XT3	MOL-D motor üzerinde kilit	1SDA066623R1	100,00
	XT2, XT4	MOL-D motor üzerinde kilit	1SDA066629R1	100,00

Kompakt tip devre kesiciler

Tmax XT devre kesiciler için aksesuarlar

Aksesuarlar

	Kullanılan şalter	Tanımı	Kodu	Fiyatı TL/Adet
	Direkt döner kurma kolları			
	XT1, XT3 sabit ve soketli	RHD standart, direkt montaj	1SDA066475R1	121,00
	XT1, XT3 sabit ve soketli	RHD_EM acil dur, direkt montaj	1SDA066477R1	121,00
	XT2, XT4 sabit ve soketli	RHD standart, direkt montaj	1SDA069053R1	142,00
	XT2, XT4 sabit ve soketli	RHD_EM acil dur, direkt montaj	1SDA069054R1	142,00
	XT2, XT4 çekmeceli	RHD standart, direkt montaj	1SDA066476R1	142,00
	XT2, XT4 çekmeceli	RHD_EM acil dur, direkt montaj	1SDA066478R1	142,00
	Ayarlanabilir milli uzatılmış döner kurma kolları			
	XT1, XT3 sabit ve soketli	RHE standart, ayarlanabilir milli	1SDA066479R1	176,00
	XT1, XT3 sabit ve soketli	RHE_EM acil dur, ayarlanabilir milli	1SDA066481R1	176,00
	XT2, XT4 sabit ve soketli	RHE standart, ayarlanabilir milli	1SDA069055R1	209,00
	XT2, XT4 sabit ve soketli	RHE_EM acil dur, ayarlanabilir milli	1SDA069056R1	209,00
	XT2, XT4 çekmeceli	RHE standart, ayarlanabilir milli	1SDA066480R1	209,00
	XT2, XT4 çekmeceli	RHE_EM acil dur, ayarlanabilir milli	1SDA066482R1	209,00
	Yandan tahrikli ayarlanabilir milli döner kurma kolları			
	XT1, XT3 sabit ve soketli	RHS L standart	1SDA066579R1	296,00
	XT1, XT3 sabit ve soketli	RHS L acil dur	1SDA066580R1	296,00
	XT2, XT4 sabit ve soketli	RHS L standart	1SDA069058R1	296,00
	XT2, XT4 sabit ve soketli	RHS L acil dur	1SDA069059R1	296,00
	Döner kurma kolları için aksesuarlar			
	XT1, XT2, XT3, XT4 için	IP54 koruma için x RHE	1SDA066587R1	116,00
	DIN rayı bağlantı aparatı			
	XT1, 3p	KIT DIN50022	1SDA066652R1	68,70
	XT3, 3p	KIT DIN50022	1SDA066420R1	68,90
	XT2, 3p	KIT DIN50022	1SDA080704R1	68,90
	XT4, 3p	KIT DIN50022	1SDA080326R1	69,10
	Haberleşme ve görüntüleme aksesuarları			
	XT2, XT4 sabit ve soketli	*EKIP COM Modbus haberleşme modülü	1SDA068661R1	476,00
	XT2, XT4 çekmeceli	*EKIP COM Modbus haberleşme modülü	1SDA068662R1	476,00
	XT2, XT4	EKIP Display x LSI-LSIG-M/LRIU	1SDA068659R1	508,00
	XT2, XT4	EKIP LED metre x LSI-LSIG-M/LRIU	1SDA068660R1	316,00
	XT2, XT4	EKIP Multimeter	1SDA074192R1	5.072,00
	XT2, XT4	HMI030	1SDA063143R1	2.328,00
	XT2, XT4	EKIP TT - Trip test ve pil ünitesi	1SDA066988R1	408,00
XT2, XT4	EKIP T&P - koruma ünitesini detaylı test ve programlama	1SDA066989R1	5.422,00	

* Ekip Com haberleşme modülünün kullanılabileceği koruma üniteleri ile ilgili daha fazla bilgi için sayfa 89'a bakınız.

Kompakt tip devre kesiciler

Tmax XT ile haberleşme



Tmax XT2
Tmax XT4

Denetim ve uzaktan kontrol

Denetim

Ekip LSI



Ekip LSI



Ekip M-LRIU



Ekip Com

+

+

MOE-E



- Uzaktan akım ölçümleri, devre kesicinin durum bilgisi (açık/kapalı/trip), alarmlar ve bakım verileri okunabilir.
- Koruma ünitesi uzaktan programlanabilir.
- Devre kesiciye uzaktan açma/kapama/resetleme komutu gönderilebilir.



Tmax XT4

Denetim, enerji ölçümü ve uzaktan kontrol

Denetim ve enerji ölçümü

Ekip E-LSIG



Ekip Com

+

+

MOE-E



- Uzaktan akım, gerilim, güç, enerji, güç faktörü ve frekans ölçümleri, devre kesicinin durum bilgisi (açık/kapalı/trip), alarmlar ve bakım verileri okunabilir.
- Koruma ünitesi uzaktan programlanabilir.
- Uzaktan bilgi talep komutu gönderilmesi halinde harmonik ve THD ölçümleri alınabilir. (11. harmoniğe kadar)
- Devre kesiciye uzaktan açma/kapama/resetleme komutu gönderilebilir.



Tmax XT2
Tmax XT4

Durum bilgisi ve uzaktan kontrol

Durum bilgisi

TMA/TMD



Ekip LS/I, Ekip I, Ekip M-LIU, Ekip G-LS/I, Ekip N-LS/I



Ekip Com

+

+

MOE-E













- Uzaktan devre kesicinin durum bilgisi (açık/kapalı/trip) okunabilir.
- Devre kesiciye uzaktan açma/kapama komutu gönderilebilir.

Kompakt tip devre kesiciler

Tmax XT devre kesiciler için aksesuarlar

Aksesuarlar

	Kullanılan şalter	Tanımı	Kodu	Fiyatı TL/Adet
Sabit tip şalteri soketli tipe dönüştürme aksesuarları				
	XT1, 3 kutuplu	XT1 soket sabit parça 3p EF terminal	1SDA068183R1	187,00
		XT1 sabit şalteri soketli tipe dönüştürme kiti, 3p	1SDA066276R1	101,00
	XT2, 3 kutuplu	XT2 soket sabit parça 3p EF terminal	1SDA068187R1	330,00
		XT2 sabit şalteri soketli tipe dönüştürme kiti, 3p	1SDA066278R1	106,00
	XT3, 3 kutuplu	XT3 soket sabit parça 3p EF terminal	1SDA068192R1	330,00
		XT3 sabit şalteri soketli tipe dönüştürme kiti, 3p	1SDA066280R1	158,00
	XT4, 3 kutuplu	XT4 soket sabit parça 3p EF terminal	1SDA068196R1	336,00
		XT4 sabit şalteri soketli tipe dönüştürme kiti, 3p	1SDA066282R1	163,00
	XT1, 4 kutuplu	XT1 soket sabit parça 4p EF terminal	1SDA068185R1	241,00
		XT1 sabit şalteri soketli tipe dönüştürme kiti, 4p	1SDA066277R1	129,00
	XT2, 4 kutuplu	XT2 soket sabit parça 4p EF terminal	1SDA068190R1	413,00
		XT2 sabit şalteri soketli tipe dönüştürme kiti, 4p	1SDA066279R1	131,00
	XT3, 4 kutuplu	XT3 soket sabit parça 4p EF terminal	1SDA068194R1	399,00
		XT3 sabit şalteri soketli tipe dönüştürme kiti, 4p	1SDA066281R1	188,00
	XT4, 4 kutuplu	XT4 soket sabit parça 4p EF terminal	1SDA068198R1	437,00
		XT4 sabit şalteri soketli tipe dönüştürme kiti, 4p	1SDA066283R1	211,00
Sabit tip şalteri çekmeceli tipe dönüştürme aksesuarları				
	XT2, 3 kutuplu	XT2 çekmece sabit parça FP 3p EF	1SDA068200R1	392,00
		XT2 sabit şalteri çekmeceli tipe dönüştürme kiti, 3p	1SDA066284R1	219,00
	XT4, 3 kutuplu	XT4 çekmece sabit parça FP 3p EF	1SDA068204R1	440,00
		XT4 sabit şalteri çekmeceli tipe dönüştürme kiti, 3p	1SDA066286R1	306,00
	XT2, 4 kutuplu	XT2 çekmece sabit parça FP 4p EF	1SDA068202R1	511,00
		XT2 sabit şalteri çekmeceli tipe dönüştürme kiti, 4p	1SDA066285R1	284,00
	XT4, 4 kutuplu	XT4 çekmece sabit parça FP 4p EF	1SDA068206R1	571,00
		XT4 sabit şalteri çekmeceli tipe dönüştürme kiti, 4p	1SDA066287R1	399,00
Adaptörler - soketli şalterler için				
	XT1, XT2, XT3, XT4	Adaptör 3PIN	1SDA066409R1	42,30
	XT1, XT2, XT3, XT4	Adaptör 6PIN	1SDA066410R1	49,10
	XT1, XT2, XT3, XT4	Adaptör 9PIN	1SDA066411R1	95,20
	XT1, XT2, XT3, XT4	Adaptör 15PIN	1SDA066412R1	100,00
	XT2, XT4	Adaptör 12PIN, hareketli parça üzerinde*	1SDA066413R1	150,00
	XT2, XT4	Adaptör 12PIN, sabit parça üzerinde*	1SDA066414R1	150,00
*Birlikte sipariş edilmelidir.				
Adaptörler - 4 kutuplu çekmeceli şalterler için				
	XT2, XT4 çekmeceli, 4p	Adaptör SOR-PS-SOR 4.kutup için	1SDA066415R1	70,00
	XT2, XT4 çekmeceli, 4p	Adaptör UVR 4.kutup için	1SDA066418R1	70,00
*3 kutuplu, çekmeceli Tmax XT şalterler için harici adaptör seçimine ihtiyaç yoktur.				
Mandal için ön flanş				
	XT2, XT4 sabit ve soketli	FLD ön flanş	1SDA066635R1	128,00
	XT2, XT4 çekmeceli	FLD ön flanş	1SDA066636R1	128,00

Kompakt tip devre kesiciler

Tmax XT - soketli veya çekmeceli tipe dönüştürmek için gerekli ürünler



Soketli tip



*Soketli tip şaltere elektriksel aksesuar eklenecek ise aksesuarlara uygun adaptör seçilmelidir.

Çekmeceli tip 1. çözüm



Çekmeceli tip 2. çözüm



* Çekmeceli tip şalter için FLD ön flanş, motor ya da döner kurma kolundan biri sipariş edilmelidir. Hiçbiri sipariş edilmemişse FLD otomatik olarak siparişe eklenir.

** 4 kutuplu çekmeceli tip şaltere elektriksel aksesuar eklenecek ise sayfa 90'dan ilgili aksesuara uygun adaptör seçilmelidir.



Soketli tip için adaptör seçimi

Soketli tip şalterlerde aksesuar kullanılacak ise adaptör sipariş edilmelidir. Aşağıdaki tablodan toplam kablo sayısı belirlendikten sonra 82. sayfadaki adaptörlerden uygun olanı, pin sayısı kablo sayısına eşit ya da daha fazla olacak şekilde seçilmelidir.



Adaptör



Aksesuar	Kablo sayısı
SOR, PS-SOR, UVR, harici nötr, PTC	2
SA, 1 AUX	3
Yardımcı güç kaynağı 24V DC, AUE, PR212CI	4
MOE-E	5
Ekip Com, Kaçak akım	6
MOE (AUX-MO ile), MOD (AUX-MO ile)	7



Sipariş örneği





XT2N 3 kutuplu, soketli tip devre kesici (açma bobini, yardımcı kontak 1A/K+1SY, adaptör ile birlikte)

Tanım	Kodu
XT2N 160 TMA 160-1600 3p F F	1SDA067560R1
XT2 sabit şalteri soketli tipe dönüştürme kiti, 3p	1SDA066278R1
XT2 soket sabit parça 3p EF terminal	1SDA068187R1
SOR-C 220-240V ac / 220-250V dc	1SDA066325R1
AUX-C 1A/K+1SY 250V ac/dc	1SDA066431R1
Adaptör 9 PIN	1SDA066411R1

Kompakt tip devre kesiciler

Tmax XT devre kesiciler için aksesuarlar

Kaçak akım koruma modülleri

	Kullanılan şalter	Tanımı	Ayar aralıkları	Kodu	Fiyatı TL/Adet
	XT1, 3 kutup	RC Inst. tipA	0,03...3A, ani açma	1SDA067122R1	1.641,00
	XT1, 3 kutup	RC Sel. tipA	0,03...10A, ani açma ya da 0,1...3sn	1SDA067123R1	1.779,00
	XT3, 3 kutup	RC Inst. tipA	0,03...3A, ani açma	1SDA067127R1	2.293,00
	XT3, 3 kutup	RC Sel. tipA	0,03...10A, ani açma ya da 0,1...3sn	1SDA067128R1	2.521,00
	XT1, 4 kutup	RC Inst. tipA	0,03...3A, ani açma	1SDA067124R1	1.852,00
	XT1, 4 kutup	RC Sel. tipA	0,03...10A, ani açma ya da 0,1...3sn	1SDA067125R1	1.976,00
	XT1, 4 kutup	RC Sel. 200mm tipA, dar tip	0,03...10A, ani açma ya da 0,1...3sn	1SDA067121R1	2.031,00
	XT2, 4 kutup	RC Sel. tipA	0,03...10A, ani açma ya da 0,1...3sn	1SDA067126R1	1.641,00
	XT3, 4 kutup	RC Inst. tipA	0,03...3A, ani açma	1SDA067129R1	2.594,00
	XT3, 4 kutup	RC Sel. tipA	0,03...10A, ani açma ya da 0,1...3sn	1SDA067130R1	2.654,00
	XT3, 4 kutup	RC tipB tipA	0,03...1A, ani açma ya da 0,1...3sn	1SDA067132R1	3.993,00
	XT4, 4 kutup	RC Sel. tipA	0,03...10A, ani açma ya da 0,1...3sn	1SDA067131R1	2.491,00

Mekanik kilit

	Kullanılan şalter	Tanımı	Kodu	Fiyatı TL/Adet
	XT1 sabit	MIR-P Montaj plakası	1SDA066639R1	122,00
	XT1 soketli	MIR-P Montaj plakası	1SDA066640R1	122,00
	XT2 sabit	MIR-P Montaj plakası	1SDA066641R1	122,00
	XT2 soketli ve çekmeceli	MIR-P Montaj plakası	1SDA066642R1	122,00
	XT3 sabit	MIR-P Montaj plakası	1SDA066643R1	122,00
	XT3 soketli	MIR-P Montaj plakası	1SDA066644R1	122,00
	XT4 sabit	MIR-P Montaj plakası	1SDA066645R1	122,00
	XT4 soketli ve çekmeceli	MIR-P Montaj plakası	1SDA066646R1	122,00
	XT1, XT2, XT3, XT4	MIR-HR yatay kaide	1SDA066637R1	522,00
	XT1, XT2, XT3, XT4	MIR-VR dikey kaide	1SDA066638R1	711,00



Aşağıdaki Tmax XT'ler arasında mekanik kilitleme yapılabilir;

- XT1 - XT1
- XT1 - XT2
- XT1 - XT3
- XT1 - XT4
- XT2 - XT2
- XT2 - XT4
- XT3 - XT3
- XT4 - XT4

* Sabit, soketli veya çekmeceli tipler arasında mekanik kilitleme yapılabilir. Devre kesiciler 3 veya 4 kutuplu olabilir



Sipariş örneği

	Kullanılan şalter	Tanımı	Kodu
	Yatay mekanik kilitleme - XT1 (sabit tip, 3 kutuplu) - XT1 (sabit tip, 3 kutuplu) arasında		
		XT1N 160, TMD In=160A, 3p	1SDA067418R1
	XT1 sabit	MIR-HR XT1...XT4 yatay kaide	1SDA066637R1
		MIR-P montaj plakası XT1 F	1SDA066639R1
		XT1N 160, TMD In=160A, 3p	1SDA067418R1
	XT1 sabit	MIR-P montaj plakası XT1 F	1SDA066639R1
	Dikey mekanik kilitleme - XT2 (sabit tip, 4 kutuplu) - XT4 (çekmeceli tip, 4 kutuplu) arasında		
		XT2S 160, TMA, In=40A, 4p	1SDA067575R1
	XT2 sabit	MIR-VR XT1...XT4 dikey kaide	1SDA066638R1
		MIR-P montaj plakası x XT2 F	1SDA066641R1
		XT4N 250, Ekip LS/I, In=250A, 4p	1SDA068147R1
		XT4 çekmece sabit parça FP 4p EF	1SDA068206R1
	XT4 çekmeceli	XT4 sabit şalteri çekmeceli tipe dönüştürme kiti, 4p	1SDA066287R1
	MOTOR E XT2 ve XT4 için 220...250 V ac/dc	1SDA066466R1	
	MIR-P montaj plakası x XT4 P/W	1SDA066646R1	

Kompakt tip devre kesiciler

Tmax XT devre kesiciler için aksesuarlar











İlave bağlantı terminalleri

	Kullanılan şalter	Tanımı	Kodu	Fiyatı TL/adet
Arkadan bağlantıya dönüştürmek için, R terminal				
 <p>Arkadan bağlantı</p>	XT1	KIT R arkadan bağlantı 3 adet	1SDA066937R1	101,00
	XT1	KIT R arkadan bağlantı 6 adet	1SDA066939R1	198,00
	XT2	KIT R arkadan bağlantı 3 adet	1SDA066941R1	83,20
	XT2	KIT R arkadan bağlantı 6 adet	1SDA066943R1	167,00
	XT3	KIT R arkadan bağlantı 3 adet	1SDA066945R1	102,00
	XT3	KIT R arkadan bağlantı 6 adet	1SDA066947R1	207,00
	XT4	KIT R arkadan bağlantı 3 adet	1SDA066949R1	114,00
	XT4	KIT R arkadan bağlantı 6 adet	1SDA066951R1	229,00
Önden uzatılmış bağlantıya dönüştürmek için, EF terminal				
 <p>Önden uzatılmış</p>	XT1	KIT önden uzatılmış 3 adet	1SDA066865R1	43,60
	XT1	KIT önden uzatılmış 6 adet	1SDA066867R1	87,40
	XT2	KIT önden uzatılmış 3 adet	1SDA066869R1	91,00
	XT2	KIT önden uzatılmış 6 adet	1SDA066871R1	187,00
	XT3	KIT önden uzatılmış 3 adet	1SDA066873R1	93,10
	XT3	KIT önden uzatılmış 6 adet	1SDA066875R1	187,00
	XT4	KIT önden uzatılmış 3 adet	1SDA066877R1	94,60
	XT4	KIT önden uzatılmış 6 adet	1SDA066879R1	188,00
Önden uzatılmış genişletilmiş bağlantıya dönüştürmek için, ES terminal				
 <p>Önden uzatılmış genişletilmiş</p>	XT1	KIT önden uzatılmış genişletilmiş 3 adet	1SDA066889R1	79,80
	XT1	KIT önden uzatılmış genişletilmiş 6 adet	1SDA066891R1	160,00
	XT2	KIT önden uzatılmış genişletilmiş 3 adet	1SDA066893R1	88,90
	XT2	KIT önden uzatılmış genişletilmiş 6 adet	1SDA066895R1	128,00
	XT3	KIT önden uzatılmış genişletilmiş 3 adet	1SDA066897R1	112,00
	XT3	KIT önden uzatılmış genişletilmiş 6 adet	1SDA066899R1	160,00
	XT4	KIT önden uzatılmış genişletilmiş 3 adet	1SDA066901R1	143,00
	XT4	KIT önden uzatılmış genişletilmiş 6 adet	1SDA066903R1	192,00
Yüksek tip terminal koruma kapağı				
 <p>Terminal koruma kapakları</p>	XT1, 3 kutup	HTC terminal kapağı yüksek tip 2 adet	1SDA066664R1	64,70
	XT1, 4 kutup	HTC terminal kapağı yüksek tip 2 adet	1SDA066665R1	87,40
	XT2, 3 kutup	HTC terminal kapağı yüksek tip 2 adet	1SDA066666R1	76,80
	XT2, 4 kutup	HTC terminal kapağı yüksek tip 2 adet	1SDA066667R1	100,00
	XT3, 3 kutup	HTC terminal kapağı yüksek tip 2 adet	1SDA066668R1	94,60
	XT3, 4 kutup	HTC terminal kapağı yüksek tip 2 adet	1SDA066669R1	122,00
	XT4, 3 kutup	HTC terminal kapağı yüksek tip 2 adet	1SDA066670R1	116,00
	XT4, 4 kutup	HTC terminal kapağı yüksek tip 2 adet	1SDA066671R1	150,00
Alçak tip terminal koruma kapağı				
 <p>Terminal koruma kapakları</p>	XT1, 3 kutup	LTC terminal kapağı alçak tip 2 adet	1SDA066655R1	64,70
	XT1, 4 kutup	LTC terminal kapağı alçak tip 2 adet	1SDA066656R1	87,40
	XT2, 3 kutup	LTC terminal kapağı alçak tip 2 adet	1SDA066657R1	76,80
	XT2, 4 kutup	LTC terminal kapağı alçak tip 2 adet	1SDA066659R1	100,00
	XT3, 3 kutup	LTC terminal kapağı alçak tip 2 adet	1SDA066660R1	94,60
	XT3, 4 kutup	LTC terminal kapağı alçak tip 2 adet	1SDA066661R1	122,00
	XT4, 3 kutup	LTC terminal kapağı alçak tip 2 adet	1SDA066662R1	116,00
	XT4, 4 kutup	LTC terminal kapağı alçak tip 2 adet	1SDA066663R1	150,00
Faz seperatörleri				
 <p>Faz seperatörleri</p>	XT1, XT3, 3 kutup	PB 25mm 4 adet	1SDA066674R1	35,60
	XT1, XT3, 3 kutup	PB 100mm 4 adet	1SDA066676R1	35,60
	XT1, XT3, 3 kutup	PB 200mm 4 adet	1SDA066678R1	53,10
	XT2, XT4, 3 kutup	PB 25mm 4 adet	1SDA069062R1	35,60
	XT2, XT4, 3 kutup	PB 100mm 4 adet	1SDA066675R1	35,60
	XT2, XT4, 3 kutup	PB 200mm 4 adet	1SDA066677R1	53,10

Kompakt tip devre kesiciler

Tmax T4-T7 devre kesiciler için aksesuarlar

Aksesuarlar

		Kullanılan şalter	Tanımı	Kodu	Fiyatı TL/adet
Motor					
  <p>Motor T7M-X1 Motor T4-T5</p>	T4-T5	MOE 220-250V AC/DC	1SDA054897R1	2.776,00	
	T6	MOE 220-250V AC/DC	1SDA060398R1	3.077,00	
	T7M-X1	Motor 220-250V AC/DC	1SDA062116R1	1.744,00	
	T4-T5	MOE-E 220...250 Vac/dc - Haberleşmeli*	1SDA054902R1	3.202,00	
	T6	MOE-E 220...250 Vac/dc - Haberleşmeli*	1SDA060403R1	3.833,00	
	Düşük gerilim bobini				
 <p>Düşük gerilim bobini</p>	T4-T5-T6	UVR 220-240V AC/220-250V DC	1SDA054891R1	236,00	
	T4-T5-T6	UVR 380-440V AC	1SDA054892R1	236,00	
	T7M-X1-T7	UVR 240V AC/DC	1SDA063552R1	431,00	
Düşük gerilim bobini zaman geciktirme ünitesi					
 <p>Düşük gerilim bobini T7M-T7-X1</p>	T4-T5-T6	UVD 110-125V AC/DC	1SDA051360R1	939,00	
	T4-T5-T6	UVD 220-250V AC/DC	1SDA051361R1	939,00	
	T7M-X1-T7	UVD 220-250V AC/DC	1SDA038320R1	592,00	
Açma bobini					
 <p>Açma bobini</p>	T4-T5-T6	SOR 220-240V AC/220-250V DC	1SDA054873R1	223,00	
	T4-T5-T6	SOR 380-440VAC	1SDA054874R1	223,00	
	T4-T5-T6	PS-SOR-C sürekli enerjili, 110-120V AC	1SDA054879R1	276,00	
	T7M-X1-T7	SOR 220-240V AC/DC	1SDA063548R1	400,00	
Kapama bobini					
	T7M-X1	SCR kapama bobini 220-240V AC/DC	1SDA063550R1	400,00	
Yardımcı kontak					
 <p>3A/K sinyal kontağı</p>	T4-T5-T6	1A/K yardımcı kontak + trip kontağı 250V AC/DC	1SDA054910R1	140,00	
	T4-T5-T6	3A/K yardımcı kontak + trip kontağı 250V AC/DC	1SDA054911R1	280,00	
	T4-T5	Koruma ünitesi trip sinyal kontağı	1SDA055050R1	140,00	
	T4-T5-T6	2A/K yardımcı kontak 400V AC	1SDA054913R1	140,00	
	T7-T7M-X1	2A/K yardımcı kontak 400V AC	1SDA062102R1	176,00	
	T7	1A/K yardımcı kontak + trip kontağı 400V AC	1SDA062104R1	140,00	
	T7M-X1	Açtırma ünitesi trip sinyal kontağı 250VAC	1SDA063553R1	187,00	
	T4-T5	**AUX-E-C 1A/K yardımcı kontak + trip kontağı - Haberleşmeli	1SDA054916R1	560,00	
	T6	**AUX-E-C 1A/K yardımcı kontak + trip kontağı - Haberleşmeli	1SDA064161R1	617,00	
	Pozisyon kontakları-socketli ve çekmeceli şalterler için				
 <p>Pozisyon kontakları</p>	T4-T5-T6 çekmeceli	AUP-R 400Vac/dc, devre kesici dışarıda	1SDA054919R1	76,70	
	T4-T5-T6 çekmeceli	AUP-R 24Vdc, devre kesici dışarıda	1SDA054921R1	117,00	
	T4-T5-T6 socketli ve çekmeceli	AUP-I 400Vac/dc, devre kesici içeride	1SDA054918R1	76,70	
	T4-T5-T6 socketli ve çekmeceli	AUP-I 24Vdc, devre kesici içeride	1SDA054920R1	117,00	
	T7-T7M çekmeceli	AUP 250Vac (2içeride+2test+2dışarıda)	1SDA062111R1	347,00	
	T7-T7M çekmeceli	AUP 24Vdc (2içeride+2test+2dışarıda)	1SDA062110R1	397,00	
	Döner kurma kolu mekanizması				
 <p>Direkt montaj</p>	T4-T5 sabit ve socketli	Standart tip direkt montaj	1SDA054926R1	154,00	
	T4-T5 sabit ve socketli	Acil tip direkt montaj	1SDA054927R1	154,00	
	T6 sabit ve socketli	Standart tip direkt montaj	1SDA060405R1	324,00	
	T7 sabit, socketli ve çekmeceli	Standart tip direkt montaj	1SDA062120R1	470,00	
 <p>Ayarlanabilir milli montaj</p>	T4-T5 sabit ve socketli	Standart tip ayarlanabilir mil dahil	1SDA054929R1	234,00	
	T4-T5 sabit ve socketli	Acil tip ayarlanabilir mil dahil	1SDA054930R1	234,00	
	T6 sabit ve socketli	Standart tip ayarlanabilir mil dahil	1SDA060409R1	324,00	
	T7 sabit, socketli ve çekmeceli	Standart tip ayarlanabilir mil dahil	1SDA062122R1	470,00	
Motorun elle kumanda edilmesini engelleyici kilit					
 <p>MOL-D</p>	T4, T5	MOL-D motor üzerinde kilit	1SDA054904R1	131,00	
	T6	MOL-D motor üzerinde kilit	1SDA060611R1	131,00	

* MOE - E sadece haberleşmeye uygun koruma üniteleri ile kullanılabilir. Daha fazla bilgi için sayfa 95'e bakınız.

** Sadece PR222DS/PD ve PR223DS koruma ünitesi şalterlerle kullanılabilir.

Kompakt tip devre kesiciler

Tmax T ile haberleşme



Tmax T4
Tmax T5
Tmax T6

Denetim ve uzaktan kontrol

Denetim

PR222DS/PD



- Uzaktan akım ölçümleri, devre kesicinin durum bilgisi (açık/kapalı/trip), alarmlar ve bakım verileri okunabilir.
- Koruma ünitesi uzaktan programlanabilir.

- Devre kesiciye uzaktan açma/kapama/resetleme komutu gönderilebilir.



Tmax T4
Tmax T6

Denetim, enerji ölçümü ve uzaktan kontrol

Denetim ve enerji ölçümü

Denetim

PR223DS

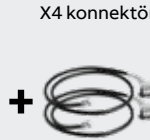

- Uzaktan akım ölçümleri, devre kesicinin durum bilgisi (açık/kapalı/trip), alarmlar ve bakım verileri okunabilir.
- Koruma ünitesi uzaktan programlanabilir.

- Gerilim, güç, enerji, güç faktörü ve frekans ölçümleri uzaktan okunabilir.
- Devre kesiciye uzaktan açma/kapama/resetleme komutu gönderilebilir.



Tmax T5

Denetim, enerji ölçümü ve uzaktan kontrol

Denetim ve enerji ölçümü

Ekip E-LSIG



** Dialogue Unit



MOE-E



- Uzaktan akım, gerilim, güç, enerji, güç faktörü ve frekans ölçümleri, devre kesicinin durum bilgisi (açık/kapalı/trip), alarmlar ve bakım verileri okunabilir.
- Koruma ünitesi uzaktan programlanabilir.
- Uzaktan bilgi talep komutu gönderilmesi halinde harmonik ve THD ölçümleri alınabilir. (11. harmoniğe kadar)

- Devre kesiciye uzaktan açma/kapama/resetleme komutu gönderilebilir.



Tmax T7
Tmax T7M

***Denetim, enerji ölçümü ve uzaktan kontrol

Denetim ve enerji ölçümü

Denetim

PR332/P



PR330/D-M



PR330/V



PR330/R



- Uzaktan akım ölçümleri, devre kesicinin durum bilgisi (açık/kapalı/trip), alarmlar ve bakım verileri okunabilir.
- Koruma ünitesi uzaktan programlanabilir.

- Gerilim, güç, enerji, güç faktörü ve frekans ölçümleri uzaktan okunabilir.

- Devre kesiciye uzaktan açma/kapama/resetleme komutu gönderilebilir.

* AUX-E, MOE-E ile standart olarak gelmektedir.

** Dialogue unit, ilgili şaltere sadece montajlı olarak temin edilebilir.

*** Uzaktan kontrol için T7M, motor takılabilir versiyon, seçilmelidir.

Haberleşme protokolü Modbus RTU'dur.

Kompakt tip devre kesiciler

Tmax T4-T7 devre kesiciler için aksesuarlar

Aksesuarlar

	Kullanılan şalter	Tanımı	Kodu	Fiyatı TL/adet
 <p>Soket sabit parça</p>	Sabit tip şalteri soketli tipe dönüştürme aksesuarları			
	T4, 3 kutuplu	T4, soket sabit parça	1SDA054737R1	394,00
		T4, sabit tip şalteri soketli tipe dönüştürme kiti	1SDA054839R1	204,00
	T5 400, 3 kutuplu	T5 400, soket sabit parça	1SDA054749R1	620,00
		T5 400, sabit tip şalteri soketli tipe dön. kiti	1SDA054843R1	333,00
	T5 630, 3 kutuplu	T5 630, soket sabit parça	1SDA054762R1	1.011,00
	T5 630, sabit tip şalteri soketli tipe dön. kiti	1SDA054847R1	467,00	
 <p>Soketli tipe dönüştürme kiti</p>	T4, 4 kutuplu	T4, soket sabit parça	1SDA054740R1	516,00
		T4, sabit tip şalteri soketli tipe dönüştürme kiti	1SDA054840R1	264,00
	T5 400, 4 kutuplu	T5 400, soket sabit parça	1SDA054752R1	808,00
		T5 400, sabit tip şalteri soketli tipe dön. kiti	1SDA054844R1	432,00
	T5 630, 4 kutuplu	T5 630, soket sabit parça	1SDA054765R1	1.264,00
		T5 630, sabit tip şalteri soketli tipe dön. kiti	1SDA054848R1	607,00
 <p>Çekmece sabit parça</p>	Sabit tip şalteri çekmeceli tipe dönüştürme aksesuarları			
	T4, 3 kutuplu	T4, çekmece sabit parça	1SDA054743R1	682,00
		T4, sabit şalteri çekmeceliye dön. kiti	1SDA054841R1	601,00
	T5 400, 3 kutuplu	T5 400, çekmece sabit parça	1SDA054755R1	881,00
		T5 400, sabit şalteri çekmeceliye dön. kiti	1SDA054845R1	621,00
	T5 630, 3 kutuplu	T5 630, çekmece sabit parça	1SDA054768R1	1.111,00
		T5 630, sabit şalteri çekmeceliye dön. kiti	1SDA054849R1	872,00
	T6, 3 kutuplu	T6 630/800, çekmece sabit parça	1SDA060384R1	1.383,00
		T6 630/800, sabit şalteri çekmeceliye dön. kiti	1SDA060390R1	620,00
	T7-T7M-X1, EF, 3 kutuplu	T7-T7M-X1, çekmece sabit parça EF-EF	1SDA062045R1	3.276,00
		T7-T7M-X1, sabit şalteri çekmeceliye dön. kiti	1SDA062162R1	981,00
	T7-T7M-X1, HR, 3 kutuplu	T7-T7M-X1, çekmece sabit parça HR-HR	1SDA062044R1	2.928,00
		T7-T7M-X1, sabit şalteri çekmeceliye dön. kiti	1SDA062162R1	981,00
	T7-T7M-X1, VR, 3 kutuplu	T7-T7M-X1, çekmece sabit parça VR-VR	1SDA062044-63571R1	3.162,00
		T7-T7M-X1, sabit şalteri çekmeceliye dön. kiti	1SDA062162R1	981,00
	T4, 4 kutuplu	T4, çekmece sabit parça	1SDA054746R1	887,00
		T4, sabit şalteri çekmeceliye dön. kiti	1SDA054842R1	780,00
	T5 400, 4 kutuplu	T5 400, çekmece sabit parça	1SDA054758R1	1.147,00
		T5 400, sabit şalteri çekmeceliye dön. kiti	1SDA054846R1	809,00
	T5 630, 4 kutuplu	T5 630, çekmece sabit parça	1SDA054771R1	1.447,00
		T5 630, sabit şalteri çekmeceliye dön. kiti	1SDA054850R1	1.134,00
	T6, 4 kutuplu	T6 630/800, çekmece sabit parça	1SDA060387R1	1.798,00
		T6 630/800, sabit şalteri çekmeceliye dön. kiti	1SDA060391R1	808,00
	T7-T7M-X1, EF, 4 kutuplu	T7-T7M-X1, çekmece sabit parça EF-EF	1SDA062049R1	4.260,00
	T7-T7M-X1, sabit şalteri çekmeceliye dön. kiti	1SDA062163R1	1.277,00	
T7-T7M-X1, HR, 4 kutuplu	T7-T7M-X1, çekmece sabit parça HR-HR	1SDA062048R1	3.807,00	
	T7-T7M-X1, sabit şalteri çekmeceliye dön. kiti	1SDA062163R1	1.277,00	
T7-T7M-X1, VR, 4 kutuplu	T7-T7M-X1, çekmece sabit parça VR-VR	1SDA062048-63571R1	4.042,00	
	T7-T7M-X1, sabit şalteri çekmeceliye dön. kiti	1SDA062163R1	1.277,00	
 <p>Mandal için ön flanş</p>	Mandal için ön flanş, 3 ve 4 kutuplu			
	T4-T5	Mandal için ön flanş T4-T5 sabit ve soketli	1SDA054944R1	128,00
	T4-T5	Mandal için ön flanş T4-T5 çekmeceli	1SDA054945R1	128,00
	T6	Mandal için ön flanş T6 sabit ve soketli	1SDA060417R1	192,00
	Mandal için ön flanş T6 çekmeceli	1SDA060418R1	243,00	

Kompakt tip devre kesiciler

Tmax T4-T7 devre kesiciler için aksesuarlar

Aksesuarlar



Adaptörler



Kayar kontak blokları

Kullanılan şalter	Tanımı	Kodu	Fiyatı TL/adet
Adaptörler - soketli ve çekmeceli şalterler için			
T4-T5-T6	Adaptör 5pin, T4-T5-T6, düşük gerilim veya açma bobini için	1SDA055173R1	42,30
T4-T5-T6	Adaptör 6pin, T4-T5-T6, 1A/K veya 2A/K yardımcı kontak için	1SDA054922R1	42,30
T4-T5-T6	Adaptör 12pin, T4-T5-T6, 3A/K yardımcı kontak için	1SDA054923R1	68,70
T4-T5-T6	Adaptör 10pin, T4-T5-T6, motor+sor veya uvr	1SDA054924R1	76,80
Kayar kontak blokları - T7 çekmeceli şalterler için			
T7-T7M-X1	Sol blok - hareketli parça üzerinde	1SDA062164R1	109,00
T7-T7M-X1	Merkez blok - hareketli parça üzerinde	1SDA062165R1	109,00
T7-T7M-X1	Sağ blok - hareketli parça üzerinde	1SDA062166R1	109,00
T7M-X1	Sol blok - sabit parça üzerinde	1SDA062167R1	211,00
T7	Sol blok - sabit parça üzerinde	1SDA063572R1	211,00
T7-T7M-X1	Merkez blok - sabit parça üzerinde	1SDA062168R1	211,00
T7-T7M-X1	Sağ blok - sabit parça üzerinde	1SDA062169R1	211,00

Kayar kontakların tanımlanması

Sol blok	Merkez blok	Sağ blok
Motor	PR331	Yardımcı kontak
Motor yay kuruldu	PR332	Açma bobini
Uzaktan resetleme bobini		Kapama bobini
Kapamaya hazır kontak		Düşük gerilim bobini
Erken yardımcı kontak		
Açtırma ünitesi trip sinyali		

* Kayar kontak blokları kullanılacak aksesuara göre çift olarak (çekmeceli devre kesicinin sabit ve hareketli parçası için) sipariş edilmesi gerekmektedir. Blok seçim tablosu yandaki gibidir:

Sabit şalteri soketli veya çekmeceli şaltere dönüştürmek için kullanılması gereken parçalar



* Elektriksel aksesuar kullanılması halinde sipariş edilmelidir.

** Çekmeceli tip şalter için FLD ön flaş, motor ya da döner kurma kolundan biri sipariş edilmelidir. Hiçbiri sipariş edilmemişse FLD otomatik olarak siparişe eklenir.

Sipariş örneği

T6N 800A, 3 kutuplu çekmeceli tip devre kesici (motor, açma bobini ve 3A/K yardımcı kontak ile beraber)

1SDA060268R1	T6N 800, PR221DS-LS/I, In=800
1SDA060384R1	T6 - EF çekmece sabit parça
1SDA060390R1	T6 630-800, sabit tip şalteri çekmeceli tipe dönüştürme kiti
1SDA060398R1	T6 Motor 220-250V AC/DC
1SDA054873R1	T4-T5-T6 sor. 220-240V AC/220-250V DC
1SDA054924R1	Adaptör 10pin motor+sor veya uvr T4-T5-T6 P/W
1SDA054911R1	T4-T5-T6 3A/K aux.con+ trip 250V AC/DC
1SDA054923R1	Adaptör 12pin T4-T5-T6 soketli/çekmeceli 3A/K yardımcı kontak için

Kompakt tip devre kesiciler

Tmax T4-T7 devre kesiciler için aksesuarlar

Kaçak akım koruma modülleri

 RC222	Kullanılan şalter	Tanımı	Açma zamanı	Hassasiyet ayarı	Kodu	Fiyatı TL/adet
	T4 sabit, 4 kutuplu	RC222/4	0,1 - 3 sn	30mA - 10A	1SDA054954R1	2.594,00
T5 sabit, 4 kutuplu	RC222/5	0,1 - 3 sn	30mA - 10A	1SDA054955R1	3.683,00	

Mekanik kilit

 Mekanik kilit	Kullanılan şalter	Tanımı	Kodu	Fiyatı TL/adet
	T4 sabit, soketli ve çekmeceli	MIR-P montaj plaka çifti - 2 adet	1SDA054948R1	214,00
T5 400 sabit, soketli ve çekmeceli	MIR-P montaj plaka çifti - 2 adet	1SDA054951R1	214,00	
T5 630 sabit	MIR-P montaj plaka çifti - 2 adet	1SDA054951R1	214,00	
T5 630 soketli ve çekmeceli	MIR-P montaj plaka çifti - 2 adet	1SDA054953R1	214,00	
T4, T5	MIR-HB yatay kaide	1SDA054946R1	411,00	
T6	Yatay mekanik kilit seti - 2 adet	1SDA060685R1	2.526,00	
T7-T7M-X1	Mekanik kilit kablosu	1SDA062127R1	627,00	
T7-T7M-X1 sabit	Montaj plakası, 1 adet	1SDA062129R1	1.149,00	

T4-T5 devre kesicileri arasındaki mekanik kilitlemede kullanılan montaj plaka çifti ile çekmeceli tip T7-T7M-X1 arasında kullanılan montaj plaka kodları hakkında satış ofislerimizle görüşünüz.

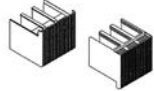

Aksesuarlar

 HTC	Kullanılan şalter	Tanımı	Kodu	Fiyatı TL/Adet
	Yüksek tip terminal koruma kapağı			
T5, 3p	HTC (2 adet)	1SDA054960R1	139,00	
T6, 3p	HTC (2 adet)	1SDA014040R1	171,00	
T7-T7M,3p	HTC (2 adet)	1SDA063091R1	159,00	
İlave bağlantı terminalleri				
KIT FC CuAl	T5	KIT ES, önden uzatılmış genişletilmiş (6 adet)	1SDA055038R1	286,00
KIT ES	T6	KIT ES, önden uzatılmış genişletilmiş (6 adet)	1SDA050688R1	1.243,00
KIT R	T7-T7M	KIT ES, önden uzatılmış genişletilmiş (6 adet)	1SDA063110R1	2.960,00
	T5	KIT R, arka terminal (6 adet)	1SDA055042R1	809,00
	T6	KIT R, arka terminal (6 adet)	1SDA060427R1	957,00
	T7-T7M	KIT R, arka terminal (6 adet)	1SDA063118R1	1.803,00

YENİ

Emax 2 ve ABB Ability™ Electrical Distribution Control System

Mikro şebekeler ve verilerin gücü
enerjiyi dijitalleştirir

ABB Ability™ Electrical Distribution Control System, elektrik sistemini izlemek, optimize etmek ve kontrol etmek için tasarlanmış yenilikçi bulut tabanlı bir platformdur. Enerji akışını analiz edilebilir ve yönetilebilir verilere dönüştürerek alçak gerilim elektrik dağıtım sistemlerindeki enerji yönetim kurallarını yeniden şekillendirmektedir. Nesnelerin İnterneti cihazlara, servis ve üretim süreçlerine daha bilinçli karar verme ve daha kolay izlemeyi, uzaktan bile olsa, sağlamak için entegre edilmektedir. Basit ve kullanıma hazır bu sistem, Emax 2'nin yeni işlevleri ile birlikte, yeni nesil mikro şebeke üretim sistemlerinin verimliliğini kontrol, bağlantılabirlik ve kullanım kolaylığı açısından büyük ölçüde arttırmayı mümkün hale getirir.





E1.2				E2.2				E4.2				E6.2		
B	C	N	L	B	N	S	H	N	S	H	V	H	V	X
630	630	250	630	1600	800	250	800	3200	3200	3200	2000	4000	4000	4000
800	800	630	800	2000	1000	800	1000	4000	4000	4000	2500	5000	5000	5000
1000	1000	800	1000		1250	1000	1250				3200	6300	6300	6300
1250	1250	1000	1250		1600	1250	1600				4000			
1600	1600	1250			2000	1600	2000							
		1600			2500	2000	2500							
						2500								
100	100	100	100	100	100	100	100	100	100	100	100	50-100	50-100	50-100
42	50	66	150	42	66	85	100	66	85	100	150	100	150	150
42	42	50	60	42	66	66	85	66	66	85	100	100	100	100
100	100	100 ¹⁾	100	100	100	100	100	100	100	100	100 ²⁾	100	100	100
42	42	50	15	42	66	66	85	66	66	85	100	100	100	120
B	B	B	A	B	B	B	B	B	B	B	B	B	B	B
296 / 363.5				371 / 425				371 / 425				371 / 425		
183 / 271				270 / 383				270 / 383				270 / 383		
210 / 280 278 / 348				276 / 366 317 / 407				384 / 510 425 / 551				762/888/1014 803/929/1069		
14/16				41/53				56/70				109/125/140		
38/43				84/99				110/136				207/234/260		



Ekip Touch ve Ekip Hi-Touch koruma ünitelerinden izlenebilen bilgiler;

- Ölçümler ve sayaçlar: akım, gerilim, güç, enerji
- Maksimum değerler ve değer kaydı
- Veri kaydedici
- Hata ve açma verileri hakkında bilgi
- Bakım göstergeleri

Ekip Hi-Touch ile ilave korumalar

- Selektif ikinci koruma (S2 – ANSI 50TD)
- Toprak hatasına karşı ikinci koruma (ANSI 50GTD/51G & 64REF)
- Yönlü aşırı akım (D – ANSI 67)
- D koruması için alan seçiciliği (ANSI 68)
- Çift koruma ayarı

Ekip Hi-Touch ile ilave özellikler

Şebeke analizörü fonksiyonu;

Tesisat tarafından tüketilen enerjinin niteliğini uluslararası EN50160 ve IEC 61000-4-30 standartlarının hükümleri uyarınca harmonik içerik, ortalama değer ve uzun veya kısa süreli gerilim değişiklikleri bakımından analiz eder.

Açık tip devre kesiciler

Emax 2 açık tip devre kesiciler

Emax 2, Ekip Dip koruma ünitesi, 3 kutuplu, sabit tip

Koruma fonksiyonu	Emax 2 tipi	Kesme kapasitesi Icu (kA) 415VAC	Kodu	Fiyatı TL/adet
LI	E1.2B 630A, Ekip Dip	42	1SDA070701R1	7.712,00
	E1.2B 800A, Ekip Dip	42	1SDA070741R1	8.190,00
	E1.2B 1000A, Ekip Dip	42	1SDA070781R1	8.451,00
	E1.2B 1250A, Ekip Dip	42	1SDA070821R1	9.171,00
	E1.2B 1600A, Ekip Dip	42	1SDA070861R1	10.433,00
	E2.2B 1600A, Ekip Dip	42	1SDA070981R1	10.932,00
	E2.2B 2000A, Ekip Dip	42	1SDA071021R1	13.649,00
LSI	E1.2B 630A, Ekip Dip	42	1SDA070702R1	8.361,00
	E1.2B 800A, Ekip Dip	42	1SDA070742R1	9.027,00
	E1.2B 1000A, Ekip Dip	42	1SDA070782R1	9.383,00
	E1.2B 1250A, Ekip Dip	42	1SDA070822R1	9.841,00
	E1.2B 1600A, Ekip Dip	42	1SDA070862R1	10.886,00
	E2.2B 1600A, Ekip Dip	42	1SDA070982R1	11.699,00
	E2.2B 2000A, Ekip Dip	42	1SDA071022R1	14.338,00
LI	E1.2C 630A, Ekip Dip	50	1SDA070711R1	7.869,00
	E1.2C 800A, Ekip Dip	50	1SDA070751R1	8.266,00
	E1.2C 1000A, Ekip Dip	50	1SDA070791R1	8.580,00
	E1.2C 1250A, Ekip Dip	50	1SDA070831R1	9.229,00
	E1.2C 1600A, Ekip Dip	50	1SDA070871R1	10.624,00
LSI	E1.2C 630A, Ekip Dip	50	1SDA070712R1	8.459,00
	E1.2C 800A, Ekip Dip	50	1SDA070752R1	9.122,00
	E1.2C 1000A, Ekip Dip	50	1SDA070792R1	9.482,00
	E1.2C 1250A, Ekip Dip	50	1SDA070832R1	9.944,00
	E1.2C 1600A, Ekip Dip	50	1SDA070872R1	11.373,00
LI	E1.2N 630A, Ekip Dip	66	1SDA070721R1	8.124,00
	E1.2N 800A, Ekip Dip	66	1SDA070761R1	8.493,00
	E1.2N 1000A, Ekip Dip	66	1SDA070801R1	8.883,00
	E2.2N 1250A, Ekip Dip	66	1SDA070951R1	9.901,00
	E2.2N 1600A, Ekip Dip	66	1SDA070991R1	11.561,00
	E2.2N 2000A, Ekip Dip	66	1SDA071031R1	14.243,00
	E2.2N 2500A, Ekip Dip	66	1SDA071061R1	17.423,00
	E4.2N 3200A, Ekip Dip	66	1SDA071141R1	20.741,00
LSI	E4.2N 4000A, Ekip Dip	66	1SDA071191R1	30.256,00
	E1.2N 630A, Ekip Dip	66	1SDA070722R1	8.771,00
	E1.2N 800A, Ekip Dip	66	1SDA070762R1	9.393,00
	E1.2N 1000A, Ekip Dip	66	1SDA070802R1	9.674,00
	E2.2N 1250A, Ekip Dip	66	1SDA070952R1	10.523,00
	E2.2N 1600A, Ekip Dip	66	1SDA070992R1	12.083,00
	E2.2N 2000A, Ekip Dip	66	1SDA071032R1	14.920,00
	E2.2N 2500A, Ekip Dip	66	1SDA071062R1	17.967,00
E4.2N 3200A, Ekip Dip	66	1SDA071142R1	21.021,00	
E4.2N 4000A, Ekip Dip	66	1SDA071192R1	30.854,00	



E1.2B 1600A



E2.2N 2500A

Koruma fonksiyonları;

- L : Aşırı yük (termik) koruma, ayar sahası: 0,4 ... 1xIn
 S : Selektif koruma, ayar sahası: 0,6 ... 10xIn; t2: 0,1 ... 0,8sn
 I : Kısa devre (manyetik) koruma, ayar sahası: 1,5 ... 15xIn
 G : Toprak hatasına karşı koruma, ayar sahası: 0,1 ... 1xIn

Açık tip devre kesiciler

Emax 2 açık tip devre kesiciler

Emax 2, Ekip Dip koruma ünitesi, 3 kutuplu, sabit tip



E4.2N 3200A



E6.2H 6300A

Koruma fonksiyonu	Emax 2 tipi	Kesme kapasitesi Icu (kA) 415VAC	Kodu	Fiyatı TL/adet
LI	E2.2S 2000A, Ekip Dip	85	1SDA071041R1	15.202,00
	E2.2S 2500A, Ekip Dip	85	1SDA071071R1	18.916,00
	E4.2S 3200A, Ekip Dip	85	1SDA071151R1	22.702,00
	E4.2S 4000A, Ekip Dip	85	1SDA071201R1	31.493,00
LSI	E2.2S 2000A, Ekip Dip	85	1SDA071042R1	15.613,00
	E2.2S 2500A, Ekip Dip	85	1SDA071072R1	19.393,00
	E4.2S 3200A, Ekip Dip	85	1SDA071152R1	23.088,00
	E4.2S 4000A, Ekip Dip	85	1SDA071202R1	32.117,00
LI	E2.2H 1250A, Ekip Dip	100	1SDA070971R1	10.701,00
	E2.2H 1600A, Ekip Dip	100	1SDA071011R1	12.454,00
	E2.2H 2000A, Ekip Dip	100	1SDA071051R1	15.430,00
	E2.2H 2500A, Ekip Dip	100	1SDA071081R1	19.187,00
	E4.2H 3200A, Ekip Dip	100	1SDA071161R1	23.041,00
	E4.2H 4000A, Ekip Dip	100	1SDA071211R1	32.339,00
	E6.2H 5000A, Ekip Dip	100	1SDA071261R1	46.444,00
	E6.2H 6300A, Ekip Dip	100	1SDA071291R1	66.538,00
LSI	E2.2H 1250A, Ekip Dip	100	1SDA070972R1	11.226,00
	E2.2H 1600A, Ekip Dip	100	1SDA071012R1	12.944,00
	E2.2H 2000A, Ekip Dip	100	1SDA071052R1	15.951,00
	E2.2H 2500A, Ekip Dip	100	1SDA071082R1	19.751,00
	E4.2H 3200A, Ekip Dip	100	1SDA071162R1	23.493,00
	E4.2H 4000A, Ekip Dip	100	1SDA071212R1	32.770,00
	E6.2H 5000A, Ekip Dip	100	1SDA071262R1	47.629,00
	E6.2H 6300A, Ekip Dip	100	1SDA071292R1	69.732,00
LI	E4.2V 4000A, Ekip Dip	150	1SDA071221R1	37.123,00
	E6.2V 5000A, Ekip Dip	150	1SDA071271R1	53.307,00
	E6.2V 6300A, Ekip Dip	150	1SDA071301R1	76.009,00
LSI	E4.2V 4000A, Ekip Dip	150	1SDA071222R1	37.924,00
	E6.2V 5000A, Ekip Dip	150	1SDA071272R1	54.841,00
	E6.2V 6300A, Ekip Dip	150	1SDA071302R1	78.070,00

*Aksesuarlar için sayfa 114-120'e bakınız.

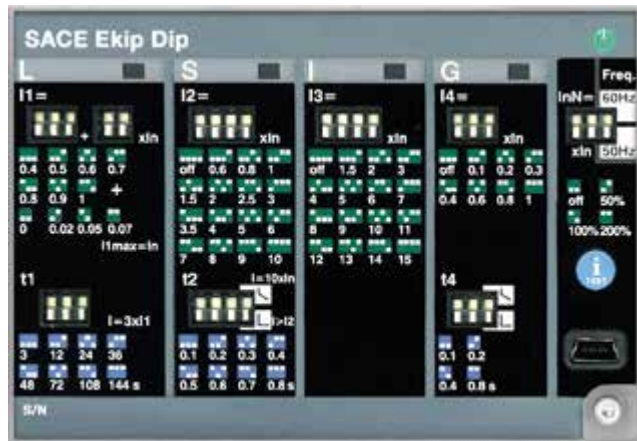

Emax 2 Ekip Dip koruma ünitesi

Sabit tip Emax 2 Dip ile birlikte standart olarak sevk edilen malzemeler:

- 4A/K yardımcı kontak
- TU Reset mekanik aşırı akım ihbar göstergesi
- S51 elektriksel aşırı akım ihbar kontağı
- IP 30 pano çerçevesi
- E1.2 için önden terminal
- E2.2, E4.2 ve E6.2 için ayarlanabilir arka terminal (HR-HR montajlı olarak gelir)

Açık tip devre kesiciler

Emax 2 açık tip devre kesiciler

Emax 2, Ekip Dip koruma ünitesi, 3 kutuplu, çekmeceli tip

Koruma fonksiyonu	Emax 2 tipi	Kesme kapasitesi Icu (kA) 415VAC	Kodu	Fiyatı TL/Adet
LI	E1.2B 630A, Ekip Dip	42	1SDA072051R1	7.926,00
	E1.2B 800A, Ekip Dip	42	1SDA072091R1	8.507,00
	E1.2B 1000A, Ekip Dip	42	1SDA072131R1	8.881,00
	E1.2B 1250A, Ekip Dip	42	1SDA072171R1	9.276,00
	E1.2B 1600A, Ekip Dip	42	1SDA072211R1	10.937,00
	E2.2B 1600A, Ekip Dip	42	1SDA072331R1	11.444,00
	E2.2B 2000A, Ekip Dip	42	1SDA072371R1	13.856,00
LSI	E1.2B 630A, Ekip Dip	42	1SDA072052R1	8.184,00
	E1.2B 800A, Ekip Dip	42	1SDA072092R1	8.918,00
	E1.2B 1000A, Ekip Dip	42	1SDA072132R1	9.314,00
	E1.2B 1250A, Ekip Dip	42	1SDA072172R1	9.863,00
	E1.2B 1600A, Ekip Dip	42	1SDA072212R1	11.517,00
	E2.2B 1600A, Ekip Dip	42	1SDA072332R1	12.078,00
	E2.2B 2000A, Ekip Dip	42	1SDA072372R1	14.303,00
LI	E1.2C 630A, Ekip Dip	50	1SDA072061R1	8.014,00
	E1.2C 800A, Ekip Dip	50	1SDA072101R1	8.561,00
	E1.2C 1000A, Ekip Dip	50	1SDA072141R1	9.010,00
	E1.2C 1250A, Ekip Dip	50	1SDA072181R1	9.573,00
	E1.2C 1600A, Ekip Dip	50	1SDA072221R1	11.344,00
LSI	E1.2C 630A, Ekip Dip	50	1SDA072062R1	8.282,00
	E1.2C 800A, Ekip Dip	50	1SDA072102R1	9.003,00
	E1.2C 1000A, Ekip Dip	50	1SDA072142R1	9.434,00
	E1.2C 1250A, Ekip Dip	50	1SDA072182R1	10.186,00
	E1.2C 1600A, Ekip Dip	50	1SDA072222R1	11.896,00
LI	E1.2N 630A, Ekip Dip	66	1SDA072071R1	8.929,00
	E1.2N 800A, Ekip Dip	66	1SDA072111R1	9.041,00
	E1.2N 1000A, Ekip Dip	66	1SDA072151R1	9.288,00
	E2.2N 1250A, Ekip Dip	66	1SDA072301R1	9.723,00
	E2.2N 1600A, Ekip Dip	66	1SDA072341R1	11.587,00
	E2.2N 2000A, Ekip Dip	66	1SDA072381R1	14.214,00
	E2.2N 2500A, Ekip Dip	66	1SDA072411R1	16.817,00
	E4.2N 3200A, Ekip Dip	66	1SDA072491R1	20.743,00
	E4.2N 4000A, Ekip Dip	66	1SDA072541R1	28.658,00
	LSI	E1.2N 630A, Ekip Dip	66	1SDA072072R1
E1.2N 800A, Ekip Dip		66	1SDA072112R1	9.648,00
E1.2N 1000A, Ekip Dip		66	1SDA072152R1	9.968,00
E2.2N 1250A, Ekip Dip		66	1SDA072302R1	10.386,00
E2.2N 1600A, Ekip Dip		66	1SDA072342R1	12.367,00
E2.2N 2000A, Ekip Dip		66	1SDA072382R1	14.764,00
E2.2N 2500A, Ekip Dip		66	1SDA072412R1	17.448,00
E4.2N 3200A, Ekip Dip		66	1SDA072492R1	21.161,00
E4.2N 4000A, Ekip Dip		66	1SDA072542R1	29.326,00



E1.2C 1000A



E2.2B 2000A

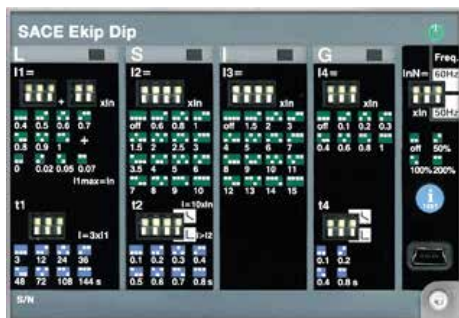

Çekmeceli tip Emax 2 Dip ile birlikte standart olarak sevk edilen malzemeler:

- 4A/K yardımcı kontak
- TU Reset mekanik aşırı akım ihbar göstergesi
- S51 elektriksel aşırı akım ihbar kontağı
- Manivela (Levyé)
- Kapalı pozisyondaki kesiciyi çıkarma önleyici kilit

Sabit parça ile standart olarak sevk edilen malzemeler:

- IP 30 pano çerçevesi
- Ayarlanabilir HR-HR terminalli sabit parça
- SL kepenk kilidi
- Yerleştirme önleyici kilit

Açık tip devre kesiciler

Emax 2 açık tip devre kesiciler

Emax 2, Ekip Dip koruma ünitesi, 3 kutuplu, çekmeceli tip

	Koruma fonksiyonu	Emax 2 tipi	Kesme kapasitesi Icu (kA) 415VAC	Kodu	Fiyatı TL/Adet
	LI	E2.2S 2000A, Ekip Dip	85	1SDA072391R1	15.587,00
		E2.2S 2500A, Ekip Dip	85	1SDA072421R1	18.846,00
		E4.2S 3200A, Ekip Dip	85	1SDA072501R1	23.186,00
		E4.2S 4000A, Ekip Dip	85	1SDA072551R1	31.468,00
	LSI	E2.2S 2000A, Ekip Dip	85	1SDA072392R1	16.144,00
		E2.2S 2500A, Ekip Dip	85	1SDA072422R1	19.412,00
		E4.2S 3200A, Ekip Dip	85	1SDA072502R1	23.640,00
		E4.2S 4000A, Ekip Dip	85	1SDA072552R1	31.954,00
E4.2S 4000A	LI	E2.2H 1250A, Ekip Dip	100	1SDA072321R1	10.851,00
		E2.2H 1600A, Ekip Dip	100	1SDA072361R1	12.638,00
		E2.2H 2000A, Ekip Dip	100	1SDA072401R1	15.754,00
		E2.2H 2500A, Ekip Dip	100	1SDA072431R1	19.061,00
		E4.2H 3200A, Ekip Dip	100	1SDA072511R1	23.366,00
		E4.2H 4000A, Ekip Dip	100	1SDA072561R1	32.194,00
		E6.2H 5000A, Ekip Dip	100	1SDA072611R1	50.118,00
		E6.2H 6300A, Ekip Dip	100	1SDA072641R1	74.301,00
E6.2X 6300A	LSI	E2.2H 1250A, Ekip Dip	100	1SDA072322R1	11.341,00
		E2.2H 1600A, Ekip Dip	100	1SDA072362R1	13.063,00
		E2.2H 2000A, Ekip Dip	100	1SDA072402R1	16.277,00
		E2.2H 2500A, Ekip Dip	100	1SDA072432R1	19.502,00
		E4.2H 3200A, Ekip Dip	100	1SDA072512R1	23.911,00
		E4.2H 4000A, Ekip Dip	100	1SDA072562R1	33.298,00
		E6.2H 5000A, Ekip Dip	100	1SDA072612R1	52.620,00
		E6.2H 6300A, Ekip Dip	100	1SDA072642R1	75.082,00
E6.2X 6300A	LI	E4.2V 4000A, Ekip Dip	150	1SDA072571R1	39.522,00
		E6.2V 5000A, Ekip Dip	150	1SDA072621R1	57.507,00
		E6.2V 6300A, Ekip Dip	150	1SDA072651R1	81.708,00
	LSI	E4.2V 4000A, Ekip Dip	150	1SDA072572R1	40.194,00
		E6.2V 5000A, Ekip Dip	150	1SDA072622R1	58.527,00
		E6.2V 6300A, Ekip Dip	150	1SDA072652R1	82.949,00

*Aksesuarlar için sayfa 114-120'ye bakınız.

Koruma fonksiyonları;

L : Aşırı yük (termik) koruma, ayar sahası: 0,4 ... 1xIn
 S : Selektif koruma, ayar sahası: 0,6 ... 10xIn; t2: 0,1 ... 0,8sn
 I : Kısa devre (manyetik) koruma, ayar sahası: 1,5 ... 15xIn
 G : Toprak hatasına karşı koruma, ayar sahası: 0,1 ... 1xIn



Emax 2 çekmeceli tip açık tip devre kesiciler, sabit ve hareketli iki parçadan oluşur. Her iki kodun birlikte sipariş edilmesi gerekir. (Örn: Sayfa 104 ve 105'deki Ekip Dip devre kesiciler için sayfa 105'deki Emax 2 sabit parça).

Emax 2, 3 kutuplu, çekmeceli tipler için sabit parça

	Kullanılacak devre kesici tipi	Terminal tipi	Kodu	Fiyatı TL/adet
	E1.2 1600A'e kadar sabit parça	Arkadan yatay HR-HR	1SDA073907R1	1.554,00
	E2.2 2000A'e kadar sabit parça	Arkadan yatay HR-HR	1SDA073909R1	2.106,00
	E2.2 2500A için sabit parça	Arkadan yatay HR-HR	1SDA073911R1	2.967,00
	E4.2 3200A'e kadar sabit parça	Arkadan yatay HR-HR	1SDA073913R1	3.121,00
	E4.2 4000A için veya E4.2V için sabit parça	Arkadan yatay HR-HR	1SDA073915R1	5.163,00
	E6.2 5000A'e kadar sabit parça	Arkadan yatay HR-HR	1SDA073917R1	8.458,00
	E6.2 6300A için veya E6.2X için sabit parça	Arkadan yatay HR-HR	1SDA073920R1	8.897,00

* Arkadan yatay HR-HR terminaller, ilave kite ihtiyaç duymaksızın sahada 90°C dikey terminal olarak ayarlanabilir.

Açık tip devre kesiciler

Emax 2 açık tip devre kesiciler

Enerji ölçümlü Emax 2, Ekip Touch koruma ünitesi, 3 kutuplu, sabit tip

Koruma fonksiyonu	Emax 2 tipi	Kesme kapasitesi Icu (kA) 415VAC	Kodu	Fiyatı TL/Adet
LI	E1.2B 630A, Ekip Touch + Ölçüm modülü	42	1SDA070704R1E	8.369,00
	E1.2B 800A, Ekip Touch + Ölçüm modülü	42	1SDA070744R1E	8.743,00
	E1.2B 1000A, Ekip Touch + Ölçüm modülü	42	1SDA070784R1E	9.023,00
	E1.2B 1250A, Ekip Touch + Ölçüm modülü	42	1SDA070824R1E	9.791,00
	E1.2B 1600A, Ekip Touch + Ölçüm modülü	42	1SDA070864R1E	11.407,00
	E2.2B 1600A, Ekip Touch + Ölçüm modülü	42	1SDA070984R1E	11.683,00
	E2.2B 2000A, Ekip Touch + Ölçüm modülü	42	1SDA071024R1E	14.883,00
LSI	E1.2B 630A, Ekip Touch + Ölçüm modülü	42	1SDA070705R1E	8.951,00
	E1.2B 800A, Ekip Touch + Ölçüm modülü	42	1SDA070745R1E	9.699,00
	E1.2B 1000A, Ekip Touch + Ölçüm modülü	42	1SDA070785R1E	10.123,00
	E1.2B 1250A, Ekip Touch + Ölçüm modülü	42	1SDA070825R1E	10.566,00
	E1.2B 1600A, Ekip Touch + Ölçüm modülü	42	1SDA070865R1E	12.044,00
	E2.2B 1600A, Ekip Touch + Ölçüm modülü	42	1SDA070985R1E	12.377,00
	E2.2B 2000A, Ekip Touch + Ölçüm modülü	42	1SDA071025R1E	15.490,00
LI	E1.2C 630A, Ekip Touch + Ölçüm modülü	50	1SDA070714R1E	8.568,00
	E1.2C 800A, Ekip Touch + Ölçüm modülü	50	1SDA070754R1E	8.931,00
	E1.2C 1000A, Ekip Touch + Ölçüm modülü	50	1SDA070794R1E	9.233,00
	E1.2C 1250A, Ekip Touch + Ölçüm modülü	50	1SDA070834R1E	9.899,00
	E1.2C 1600A, Ekip Touch + Ölçüm modülü	50	1SDA070874R1E	11.631,00
LSI	E1.2C 630A, Ekip Touch + Ölçüm modülü	50	1SDA070715R1E	9.048,00
	E1.2C 800A, Ekip Touch + Ölçüm modülü	50	1SDA070755R1E	9.836,00
	E1.2C 1000A, Ekip Touch + Ölçüm modülü	50	1SDA070795R1E	10.248,00
	E1.2C 1250A, Ekip Touch + Ölçüm modülü	50	1SDA070835R1E	10.656,00
	E1.2C 1600A, Ekip Touch + Ölçüm modülü	50	1SDA070875R1E	12.282,00
LI	E1.2N 630A, Ekip Touch + Ölçüm modülü	66	1SDA070724R1E	8.921,00
	E1.2N 800A, Ekip Touch + Ölçüm modülü	66	1SDA070764R1E	9.326,00
	E1.2N 1000A, Ekip Touch + Ölçüm modülü	66	1SDA070804R1E	9.628,00
	E2.2N 1250A, Ekip Touch + Ölçüm modülü	66	1SDA070954R1E	10.720,00
	E2.2N 1600A, Ekip Touch + Ölçüm modülü	66	1SDA070994R1E	12.580,00
	E2.2N 2000A, Ekip Touch + Ölçüm modülü	66	1SDA071034R1E	15.699,00
	E2.2N 2500A, Ekip Touch + Ölçüm modülü	66	1SDA071064R1E	18.973,00
	E4.2N 3200A, Ekip Touch + Ölçüm modülü	66	1SDA071144R1E	22.200,00
	E4.2N 4000A, Ekip Touch + Ölçüm modülü	66	1SDA071194R1E	31.679,00
	LSI	E1.2N 630A, Ekip Touch + Ölçüm modülü	66	1SDA070725R1E
E1.2N 800A, Ekip Touch + Ölçüm modülü		66	1SDA070765R1E	10.070,00
E1.2N 1000A, Ekip Touch + Ölçüm modülü		66	1SDA070805R1E	10.618,00
E2.2N 1250A, Ekip Touch + Ölçüm modülü		66	1SDA070955R1E	11.201,00
E2.2N 1600A, Ekip Touch + Ölçüm modülü		66	1SDA070995R1E	13.149,00
E2.2N 2000A, Ekip Touch + Ölçüm modülü		66	1SDA071035R1E	15.948,00
E2.2N 2500A, Ekip Touch + Ölçüm modülü		66	1SDA071065R1E	19.410,00
E4.2N 3200A, Ekip Touch + Ölçüm modülü		66	1SDA071145R1E	22.893,00
E4.2N 4000A, Ekip Touch + Ölçüm modülü		66	1SDA071195R1E	32.308,00



E1.2N 1600A



E2.2H 2500A

Koruma fonksiyonları;

L : Aşırı yük (termik) koruma, ayar sahası: 0,4 ... 1xIn

S : Selektif koruma, ayar sahası: 0,6 ... 10xIn; t2:0,05...0,8 sn; alan koruma özelliği

I : Kısa devre (manyetik) koruma, ayar sahası: 1,5 ... 15xIn

G : Toprak hatasına karşı koruma, ayar sahası: 0,1 ... 1xIn; alan koruma özelliği

L=OFF akım soketi kullanılarak, aşırı yük koruması devre dışı bırakılabilir, devre kesicisi yalnızca manyetik koruma özelliği kazanır.

Seçimi için lütfen sayfa 114'ye bakınız.

Açık tip devre kesiciler

Emax 2 açık tip devre kesiciler

Enerji ölçümlü Emax 2, Ekip Touch koruma ünitesi, 3 kutuplu, sabit tip

Koruma fonksiyonu	Emax 2 tipi	Kesme kapasitesi Icu (kA) 415VAC	Kodu	Fiyatı TL/Adet
LI	E2.2S 2000A, Ekip Touch + Ölçüm modülü	85	1SDA071044R1E	15.977,00
	E2.2S 2500A, Ekip Touch + Ölçüm modülü	85	1SDA071074R1E	19.481,00
	E4.2S 3200A, Ekip Touch + Ölçüm modülü	85	1SDA071154R1E	23.428,00
	E4.2S 4000A, Ekip Touch + Ölçüm modülü	85	1SDA071204R1E	33.233,00
LSI	E2.2S 2000A, Ekip Touch + Ölçüm modülü	85	1SDA071045R1E	16.546,00
	E2.2S 2500A, Ekip Touch + Ölçüm modülü	85	1SDA071075R1E	20.172,00
	E4.2S 3200A, Ekip Touch + Ölçüm modülü	85	1SDA071155R1E	24.046,00
LI	E2.2H 1250A, Ekip Touch + Ölçüm modülü	100	1SDA070974R1E	11.560,00
	E2.2H 1600A, Ekip Touch + Ölçüm modülü	100	1SDA071014R1E	13.321,00
	E2.2H 2000A, Ekip Touch + Ölçüm modülü	100	1SDA071054R1E	16.368,00
	E2.2H 2500A, Ekip Touch + Ölçüm modülü	100	1SDA071084R1E	20.541,00
	E4.2H 3200A, Ekip Touch + Ölçüm modülü	100	1SDA071164R1E	24.456,00
	E4.2H 4000A, Ekip Touch + Ölçüm modülü	100	1SDA071214R1E	33.750,00
	E6.2H 5000A, Ekip Touch + Ölçüm modülü	100	1SDA071264R1E	49.173,00
	E6.2H 6300A, Ekip Touch + Ölçüm modülü	100	1SDA071294R1E	70.133,00
LSI	E2.2H 1250A, Ekip Touch + Ölçüm modülü	100	1SDA070975R1E	12.014,00
	E2.2H 1600A, Ekip Touch + Ölçüm modülü	100	1SDA071015R1E	13.846,00
	E2.2H 2000A, Ekip Touch + Ölçüm modülü	100	1SDA071055R1E	16.736,00
	E2.2H 2500A, Ekip Touch + Ölçüm modülü	100	1SDA071085R1E	21.150,00
	E4.2H 3200A, Ekip Touch + Ölçüm modülü	100	1SDA071165R1E	25.174,00
	E4.2H 4000A, Ekip Touch + Ölçüm modülü	100	1SDA071215R1E	34.420,00
	E6.2H 5000A, Ekip Touch + Ölçüm modülü	100	1SDA071265R1E	49.848,00
LI	E6.2H 6300A, Ekip Touch + Ölçüm modülü	100	1SDA071295R1E	70.930,00
	E4.2V 4000A, Ekip Touch + Ölçüm modülü	150	1SDA071224R1E	40.954,00
	E6.2V 5000A, Ekip Touch + Ölçüm modülü	150	1SDA071274R1E	54.247,00
LSI	E6.2V 6300A, Ekip Touch + Ölçüm modülü	150	1SDA071304R1E	77.899,00
	E4.2V 4000A, Ekip Touch + Ölçüm modülü	150	1SDA071225R1E	41.627,00
	E6.2V 5000A, Ekip Touch + Ölçüm modülü	150	1SDA071275R1E	56.279,00
	E6.2V 6300A, Ekip Touch + Ölçüm modülü	150	1SDA071305R1E	78.627,00



E4.2H 3200A



E6.2V 5000A

Emax 2 Ekip Touch devre kesicilerde sonu "E" harfi ile biten kodlar için Ekip Measuring Ölçüm Modülü liste fiyatlarına dahildir. Aksesuarlar için sayfa 114-120'ye bakınız.



Ekip Measuring Ölçüm Modülü

Ölçümler

- Akım: faz-faz, faz-nötr (%1 hassasiyet);
- Gerilim: faz-faz, faz-nötr (%0.5 hassasiyet);
- Güç: aktif, reaktif, görünür (%2 hassasiyet);
- Enerji: aktif, reaktif, görünür (%2 hassasiyet);
- Frekans (%0.2 hassasiyet);
- Faz ve toplam güç faktörü;
- Tepe faktörü



Ekip Measuring Pro Ölçüm ve Koruma Modülü

Ölçümler

- Akım: faz-faz, faz-nötr (%1 hassasiyet);
- Gerilim: faz-faz, faz-nötr (%0.5 hassasiyet);
- Güç: aktif, reaktif, görünür (%2 hassasiyet);
- Enerji: aktif, reaktif, görünür (%2 hassasiyet);
- Frekans (%0.2 hassasiyet);
- Faz ve toplam güç faktörü;
- Tepe faktörü

Korumalar

- Düşük gerilim (UV - ANSI 27)
- Yüksek gerilim (OV - ANSI 59)
- Düşük frekans (UF - ANSI 81L)
- Yüksek frekans (OF - ANSI 81H)
- Gerilim dengesizliği (VU - ANSI 47)
- Ters aktif güç (RP - ANSI 32R)
- Fazların çevrimsel yönü (ANSI 47)
- Güç faktörü (ANSI 78)
- Kaçak akım koruma (Rc - ANSI 64&5ONDT)

Açık tip devre kesiciler

Emax 2 açık tip devre kesiciler

Enerji ölçümlü Emax 2, Ekip Touch koruma ünitesi, 3 kutuplu, çekmeceli tip

Koruma fonksiyonu	Emax 2 tipi	Kesme kapasitesi Icu (kA) 415VAC	Kodu	Fiyatı TL/Adet
LI	E1.2B 630A, Ekip Touch + Ölçüm modülü	42	1SDA072054R1E	8.524,00
	E1.2B 800A, Ekip Touch + Ölçüm modülü	42	1SDA072094R1E	9.322,00
	E1.2B 1000A, Ekip Touch + Ölçüm modülü	42	1SDA072134R1E	9.727,00
	E1.2B 1250A, Ekip Touch + Ölçüm modülü	42	1SDA072174R1E	10.313,00
	E1.2B 1600A, Ekip Touch + Ölçüm modülü	42	1SDA072214R1E	12.139,00
	E2.2B 1600A, Ekip Touch + Ölçüm modülü	42	1SDA072334R1E	12.323,00
	E2.2B 2000A, Ekip Touch + Ölçüm modülü	42	1SDA072374R1E	15.246,00
LSI	E1.2B 630A, Ekip Touch + Ölçüm modülü	42	1SDA072055R1E	9.002,00
	E1.2B 800A, Ekip Touch + Ölçüm modülü	42	1SDA072095R1E	9.796,00
	E1.2B 1000A, Ekip Touch + Ölçüm modülü	42	1SDA072135R1E	10.257,00
	E1.2B 1250A, Ekip Touch + Ölçüm modülü	42	1SDA072175R1E	11.096,00
	E1.2B 1600A, Ekip Touch + Ölçüm modülü	42	1SDA072215R1E	12.640,00
	E2.2B 1600A, Ekip Touch + Ölçüm modülü	42	1SDA072335R1E	12.929,00
	E2.2B 2000A, Ekip Touch + Ölçüm modülü	42	1SDA072375R1E	15.706,00
LI	E1.2C 630A, Ekip Touch + Ölçüm modülü	50	1SDA072064R1E	8.638,00
	E1.2C 800A, Ekip Touch + Ölçüm modülü	50	1SDA072104R1E	9.542,00
	E1.2C 1000A, Ekip Touch + Ölçüm modülü	50	1SDA072144R1E	9.891,00
	E1.2C 1250A, Ekip Touch + Ölçüm modülü	50	1SDA072184R1E	10.451,00
	E1.2C 1600A, Ekip Touch + Ölçüm modülü	50	1SDA072224R1E	12.402,00
LSI	E1.2C 630A, Ekip Touch + Ölçüm modülü	50	1SDA072065R1E	9.133,00
	E1.2C 800A, Ekip Touch + Ölçüm modülü	50	1SDA072105R1E	9.957,00
	E1.2C 1000A, Ekip Touch + Ölçüm modülü	50	1SDA072145R1E	10.386,00
	E1.2C 1250A, Ekip Touch + Ölçüm modülü	50	1SDA072185R1E	11.291,00
	E1.2C 1600A, Ekip Touch + Ölçüm modülü	50	1SDA072225R1E	12.923,00
LI	E1.2N 630A, Ekip Touch + Ölçüm modülü	66	1SDA072074R1E	9.638,00
	E1.2N 800A, Ekip Touch + Ölçüm modülü	66	1SDA072114R1E	9.843,00
	E1.2N 1000A, Ekip Touch + Ölçüm modülü	66	1SDA072154R1E	10.119,00
	E2.2N 1250A, Ekip Touch + Ölçüm modülü	66	1SDA072304R1E	10.726,00
	E2.2N 1600A, Ekip Touch + Ölçüm modülü	66	1SDA072344R1E	12.637,00
	E2.2N 2000A, Ekip Touch + Ölçüm modülü	66	1SDA072384R1E	15.473,00
	E2.2N 2500A, Ekip Touch + Ölçüm modülü	66	1SDA072414R1E	18.787,00
	E4.2N 3200A, Ekip Touch + Ölçüm modülü	66	1SDA072494R1E	22.649,00
	E4.2N 4000A, Ekip Touch + Ölçüm modülü	66	1SDA072544R1E	31.130,00
	LSI	E1.2N 630A, Ekip Touch + Ölçüm modülü	66	1SDA072075R1E
E1.2N 800A, Ekip Touch + Ölçüm modülü		66	1SDA072115R1E	10.436,00
E1.2N 1000A, Ekip Touch + Ölçüm modülü		66	1SDA072155R1E	10.699,00
E2.2N 1250A, Ekip Touch + Ölçüm modülü		66	1SDA072305R1E	11.534,00
E2.2N 1600A, Ekip Touch + Ölçüm modülü		66	1SDA072345R1E	13.131,00
E2.2N 2000A, Ekip Touch + Ölçüm modülü		66	1SDA072385R1E	15.938,00
E2.2N 2500A, Ekip Touch + Ölçüm modülü		66	1SDA072415R1E	19.323,00
E4.2N 3200A, Ekip Touch + Ölçüm modülü		66	1SDA072495R1E	23.419,00
E4.2N 4000A, Ekip Touch + Ölçüm modülü		66	1SDA072545R1E	31.777,00



E1.2B 1000A



E2.2B 1600A

Koruma fonksiyonları;

L : Aşırı yük (termik) koruma, ayar sahası: 0,4 ... 1xIn

S : Selektif koruma, ayar sahası: 0,6 ... 10xIn; t2:0,05...0,8 sn; alan koruma özelliği

I : Kısa devre (manyetik) koruma, ayar sahası: 1,5 ... 15xIn

G : Toprak hatasına karşı koruma, ayar sahası: 0,1 ... 1xIn; alan koruma özelliği

L=OFF akım soketi kullanılarak, aşırı yük koruması devre dışı bırakılabilir, devre kesiciye yalnızca manyetik koruma özelliği kazandırılır.

Seçimi için lütfen sayfa 114'ye bakınız.

Açık tip devre kesiciler

Emax 2 açık tip devre kesiciler

Enerji ölçümlü Emax 2, Ekip Touch koruma ünitesi, 3 kutuplu, çekmeceli tip

Koruma fonksiyonu	Emax 2 tipi	Kesme kapasitesi Icu (kA) 415VAC	Kodu	Fiyatı TL/Adet
LI	E2.2S 2000A, Ekip Touch + Ölçüm modülü	85	1SDA072394R1E	16.593,00
	E2.2S 2500A, Ekip Touch + Ölçüm modülü	85	1SDA072424R1E	20.291,00
	E4.2S 3200A, Ekip Touch + Ölçüm modülü	85	1SDA072504R1E	23.680,00
	E4.2S 4000A, Ekip Touch + Ölçüm modülü	85	1SDA072554R1E	32.420,00
LSI	E2.2S 2000A, Ekip Touch + Ölçüm modülü	85	1SDA072395R1E	17.177,00
	E2.2S 2500A, Ekip Touch + Ölçüm modülü	85	1SDA072425R1E	20.887,00
	E4.2S 3200A, Ekip Touch + Ölçüm modülü	85	1SDA072505R1E	24.350,00
LI	E2.2H 1250A, Ekip Touch + Ölçüm modülü	100	1SDA072324R1E	11.796,00
	E2.2H 1600A, Ekip Touch + Ölçüm modülü	100	1SDA072364R1E	14.119,00
	E2.2H 2000A, Ekip Touch + Ölçüm modülü	100	1SDA072404R1E	17.028,00
	E2.2H 2500A, Ekip Touch + Ölçüm modülü	100	1SDA072434R1E	20.848,00
	E4.2H 3200A, Ekip Touch + Ölçüm modülü	100	1SDA072514R1E	25.296,00
	E4.2H 4000A, Ekip Touch + Ölçüm modülü	100	1SDA072564R1E	34.353,00
	E6.2H 5000A, Ekip Touch + Ölçüm modülü	100	1SDA072614R1E	54.033,00
	E6.2H 6300A, Ekip Touch + Ölçüm modülü	100	1SDA072644R1E	75.626,00
LSI	E2.2H 1250A, Ekip Touch + Ölçüm modülü	100	1SDA072325R1E	12.327,00
	E2.2H 1600A, Ekip Touch + Ölçüm modülü	100	1SDA072365R1E	14.591,00
	E2.2H 2000A, Ekip Touch + Ölçüm modülü	100	1SDA072405R1E	17.681,00
	E2.2H 2500A, Ekip Touch + Ölçüm modülü	100	1SDA072435R1E	21.543,00
	E4.2H 3200A, Ekip Touch + Ölçüm modülü	100	1SDA072515R1E	25.869,00
	E4.2H 4000A, Ekip Touch + Ölçüm modülü	100	1SDA072565R1E	35.510,00
	E6.2H 5000A, Ekip Touch + Ölçüm modülü	100	1SDA072615R1E	54.599,00
	E6.2H 6300A, Ekip Touch + Ölçüm modülü	100	1SDA072645R1E	76.482,00
LI	E4.2V 4000A, Ekip Touch + Ölçüm modülü	150	1SDA072574R1E	43.028,00
	E6.2V 5000A, Ekip Touch + Ölçüm modülü	150	1SDA072624R1E	59.009,00
	E6.2V 6300A, Ekip Touch + Ölçüm modülü	150	1SDA072654R1E	83.661,00
LSI	E4.2V 4000A, Ekip Touch + Ölçüm modülü	150	1SDA072575R1E	43.727,00
	E6.2V 5000A, Ekip Touch + Ölçüm modülü	150	1SDA072625R1E	59.694,00
	E6.2V 6300A, Ekip Touch + Ölçüm modülü	150	1SDA072655R1E	84.343,00



E6.2H 4000A



E4.2V 4000A

Emax 2 Ekip Touch devre kesicilerde sonu "E" harfi ile biten kodlar için Ekip Measuring Ölçüm Modülü liste fiyatlarına dahildir.

Aksesuarlar için sayfa 114-120'ye bakınız.

Koruma fonksiyonları;

L : Aşırı yük (termik) koruma, ayar sahası: 0,4 ... 1xIn

S : Selektif koruma, ayar sahası: 0,6 ... 10xIn; t2: 0,1 ... 0,8sn

I : Kısa devre (manyetik) koruma, ayar sahası: 1,5 ... 15xIn

G : Toprak hatasına karşı koruma, ayar sahası: 0,1 ... 1xIn

L=OFF akım soketi kullanılarak, aşırı yük (termik) koruma devre dışı bırakılabilir, devre kesiciye yalnızca kısa devre (manyetik) koruma özelliği kazandırılır.

Seçimi için lütfen sayfa 114'e bakınız.



Emax 2 çekmeceli tip açık tip devre kesiciler, sabit ve hareketli iki parçadan oluşur. Her iki kodun birlikte sipariş edilmesi gerekir. (Örn: Sayfa 108 ve 109'deki Ekip Touch devre kesiciler için sayfa 109'deki Emax 2 sabit parça)

Emax 2 (630-6300A, 42-200 kA), 3 kutuplu, çekmeceli tipler için sabit parça

Kullanılacak devre kesici tipi	Terminal tipi	Kodu	Fiyatı TL/Adet
E1.2 1600A'e kadar sabit parça	Arkadan yatay HR-HR	1SDA073907R1	1.554,00
E2.2 2000A'e kadar sabit parça	Arkadan yatay HR-HR	1SDA073909R1	2.106,00
E2.2 2500A için sabit parça	Arkadan yatay HR-HR	1SDA073911R1	2.967,00
E4.2 3200A'e kadar sabit parça	Arkadan yatay HR-HR	1SDA073913R1	3.121,00
E4.2 4000A için veya E4.2V için sabit parça	Arkadan yatay HR-HR	1SDA073915R1	5.163,00
E6.2 5000A'e kadar sabit parça	Arkadan yatay HR-HR	1SDA073917R1	8.458,00
E6.2 6300A için veya E6.2X için sabit parça	Arkadan yatay HR-HR	1SDA073920R1	8.897,00



E2.2 sabit parça

Arkadan yatay HR-HR terminaler, ilave kite ihtiyaç duymaksızın sahada 90°C dikey terminal olarak ayarlanabilir.

Açık tip devre kesiciler

Emax 2 açık tip devre kesiciler

YENİ

Emax 2, Ekip Dip koruma ünitesi, 4 kutuplu, sabit tip



E1.2N 1600A



E2.2H 2500A

Koruma fonksiyonu	Emax 2 tipi	Kesme kapasitesi Icu (kA) 415VAC	Kodu	Fiyatı TL/adet
LI	E1.2B 630A, Ekip Dip	42	1SDA071331R1	9.569,00
	E1.2B 800A, Ekip Dip	42	1SDA071371R1	10.149,00
	E1.2B 1000A, Ekip Dip	42	1SDA071411R1	10.508,00
	E1.2B 1250A, Ekip Dip	42	1SDA071451R1	11.006,00
	E1.2B 1600A, Ekip Dip	42	1SDA071491R1	13.578,00
	E2.2B 1600A, Ekip Dip	42	1SDA071611R1	14.530,00
	E2.2B 2000A, Ekip Dip	42	1SDA071651R1	18.229,00
LSI	E1.2B 630A, Ekip Dip	42	1SDA071332R1	10.204,00
	E1.2B 800A, Ekip Dip	42	1SDA071372R1	11.211,00
	E1.2B 1000A, Ekip Dip	42	1SDA071412R1	11.707,00
	E1.2B 1250A, Ekip Dip	42	1SDA071452R1	12.222,00
	E1.2B 1600A, Ekip Dip	42	1SDA071492R1	14.070,00
	E2.2B 1600A, Ekip Dip	42	1SDA071612R1	14.873,00
	E2.2B 2000A, Ekip Dip	42	1SDA071652R1	18.487,00
LI	E1.2C 630A, Ekip Dip	50	1SDA071341R1	9.601,00
	E1.2C 800A, Ekip Dip	50	1SDA071381R1	10.211,00
	E1.2C 1000A, Ekip Dip	50	1SDA071421R1	10.649,00
	E1.2C 1250A, Ekip Dip	50	1SDA071461R1	11.087,00
	E1.2C 1600A, Ekip Dip	50	1SDA071501R1	14.491,00
LSI	E1.2C 630A, Ekip Dip	50	1SDA071342R1	10.323,00
	E1.2C 800A, Ekip Dip	50	1SDA071382R1	11.434,00
	E1.2C 1000A, Ekip Dip	50	1SDA071422R1	12.212,00
	E1.2C 1250A, Ekip Dip	50	1SDA071462R1	12.467,00
	E1.2C 1600A, Ekip Dip	50	1SDA071502R1	14.764,00
LI	E1.2N 630A, Ekip Dip	66	1SDA071351R1	10.186,00
	E1.2N 800A, Ekip Dip	66	1SDA071391R1	10.636,00
	E1.2N 1000A, Ekip Dip	66	1SDA071431R1	10.977,00
	E2.2N 1250A, Ekip Dip	66	1SDA071581R1	12.733,00
	E2.2N 1600A, Ekip Dip	66	1SDA071621R1	15.489,00
	E2.2N 2000A, Ekip Dip	66	1SDA071661R1	18.929,00
	E2.2N 2500A, Ekip Dip	66	1SDA071691R1	23.479,00
	E4.2N 3200A, Ekip Dip	66	1SDA071771R1	27.412,00
	E4.2N 4000A, Ekip Dip	66	1SDA071821R1	39.008,00
	LSI	E1.2N 630A, Ekip Dip	66	1SDA071352R1
E1.2N 800A, Ekip Dip		66	1SDA071392R1	12.327,00
E1.2N 1000A, Ekip Dip		66	1SDA071432R1	12.870,00
E2.2N 1250A, Ekip Dip		66	1SDA071582R1	13.544,00
E2.2N 1600A, Ekip Dip		66	1SDA071622R1	16.493,00
E2.2N 2000A, Ekip Dip		66	1SDA071662R1	20.009,00
E2.2N 2500A, Ekip Dip		66	1SDA071692R1	24.638,00
E4.2N 3200A, Ekip Dip		66	1SDA071772R1	28.830,00
E4.2N 4000A, Ekip Dip		66	1SDA071822R1	40.533,00

Koruma fonksiyonları;

- L : Aşırı yük (termik) koruma, ayar sahası: 0,4 ... 1xIn
S : Selektif koruma, ayar sahası: 0,6 ... 10xIn; t2: 0,1 ... 0,8sn
I : Kısa devre (manyetik) koruma, ayar sahası: 1,5 ... 15xIn
G : Toprak hatasına karşı koruma, ayar sahası: 0,1 ... 1xIn

Açık tip devre kesiciler

Emax 2 açık tip devre kesiciler

YENİ

Emax 2, Ekip Dip koruma ünitesi, 4 kutuplu, sabit tip



E4.2V 4000A



E6.2X 6300A

Koruma fonksiyonu	Emax 2 tipi	Kesme kapasitesi Icu (kA) 415VAC	Kodu	Fiyatı TL/adet	
LI	E2.2S 2000A, Ekip Dip	85	1SDA071671R1	19.473,00	
	E2.2S 2500A, Ekip Dip	85	1SDA071701R1	24.949,00	
	E4.2S 3200A, Ekip Dip	85	1SDA071781R1	29.388,00	
	E4.2S 4000A, Ekip Dip	85	1SDA071831R1	44.389,00	
LSI	E2.2S 2000A, Ekip Dip	85	1SDA071672R1	20.269,00	
	E2.2S 2500A, Ekip Dip	85	1SDA071702R1	25.886,00	
	E4.2S 3200A, Ekip Dip	85	1SDA071782R1	30.994,00	
	E4.2S 4000A, Ekip Dip	85	1SDA071832R1	45.653,00	
LI	E2.2H 1250A, Ekip Dip	100	1SDA071601R1	13.396,00	
	E2.2H 1600A, Ekip Dip	100	1SDA071641R1	15.894,00	
	E2.2H 2000A, Ekip Dip	100	1SDA071681R1	19.756,00	
	E2.2H 2500A, Ekip Dip	100	1SDA071711R1	25.337,00	
	E4.2H 3200A, Ekip Dip	100	1SDA071791R1	29.846,00	
	E4.2H 4000A, Ekip Dip	100	1SDA071841R1	45.087,00	
	E6.2H 5000A, Ekip Dip	100	1SDA071891R1	56.472,00	
	E6.2H 6300A, Ekip Dip	100	1SDA071921R1	78.039,00	
	LSI	E2.2H 1250A, Ekip Dip	100	1SDA071602R1	14.554,00
		E2.2H 1600A, Ekip Dip	100	1SDA071642R1	17.276,00
E2.2H 2000A, Ekip Dip		100	1SDA071682R1	20.896,00	
E2.2H 2500A, Ekip Dip		100	1SDA071712R1	26.064,00	
E4.2H 3200A, Ekip Dip		100	1SDA071792R1	31.486,00	
E4.2H 4000A, Ekip Dip		100	1SDA071842R1	46.379,00	
E6.2H 5000A, Ekip Dip		100	1SDA071892R1	59.627,00	
E6.2H 6300A, Ekip Dip		100	1SDA071922R1	81.081,00	
LI	E4.2V 4000A, Ekip Dip	150	1SDA071851R1	49.671,00	
	E6.2V 5000A, Ekip Dip	150	1SDA071901R1	64.793,00	
	E6.2V 6300A, Ekip Dip	150	1SDA071931R1	88.896,00	
LSI	E4.2V 4000A, Ekip Dip	150	1SDA071852R1	52.587,00	
	E6.2V 5000A, Ekip Dip	150	1SDA071902R1	67.119,00	
	E6.2V 6300A, Ekip Dip	150	1SDA071932R1	91.310,00	

*Aksesuarlar için sayfa 114-120'ye bakınız.

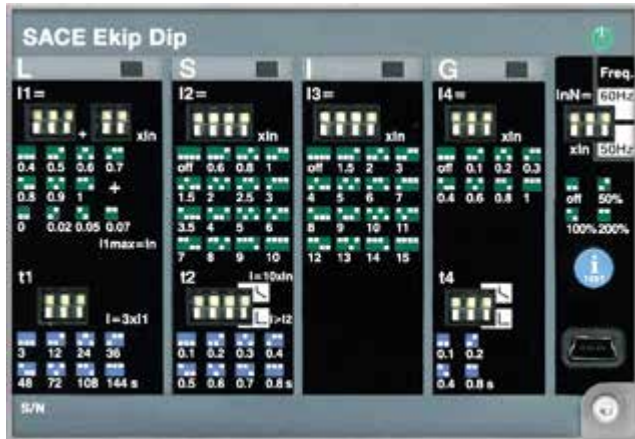

Emax 2 Ekip Dip koruma ünitesi

Sabit tip Emax 2 Dip ile birlikte standart olarak sevk edilen malzemeler:

- 4A/K yardımcı kontak
- TU Reset mekanik aşırı akım ihbar göstergesi
- S51 elektriksel aşırı akım ihbar kontağı
- IP 30 pano çerçevesi
- E1.2 için önden terminal
- E2.2, E4.2 ve E6.2 için ayarlanabilir arka terminal (HR-HR montajlı olarak gelir)

Açık tip devre kesiciler

Emax 2 açık tip devre kesiciler

YENİ

Emax 2, Ekip Dip koruma ünitesi, 4 kutuplu, çekmeceli tip



E1.2N 1600A



E2.2H 2500A

Koruma fonksiyonu	Emax 2 tipi	Kesme kapasitesi Icu (kA) 415VAC	Kodu	Fiyatı TL/Adet
LI	E1.2B 630A, Ekip Dip	42	1SDA072681R1	9.550,00
	E1.2B 800A, Ekip Dip	42	1SDA072721R1	10.339,00
	E1.2B 1000A, Ekip Dip	42	1SDA072761R1	10.830,00
	E1.2B 1250A, Ekip Dip	42	1SDA072801R1	11.343,00
	E1.2B 1600A, Ekip Dip	42	1SDA072841R1	13.539,00
	E2.2B 1600A, Ekip Dip	42	1SDA072961R1	13.984,00
LSI	E2.2B 2000A, Ekip Dip	42	1SDA073001R1	17.416,00
	E1.2B 630A, Ekip Dip	42	1SDA072682R1	10.026,00
	E1.2B 800A, Ekip Dip	42	1SDA072722R1	11.032,00
	E1.2B 1000A, Ekip Dip	42	1SDA072762R1	11.487,00
	E1.2B 1250A, Ekip Dip	42	1SDA072802R1	12.069,00
	E1.2B 1600A, Ekip Dip	42	1SDA072842R1	14.441,00
LI	E2.2B 1600A, Ekip Dip	42	1SDA072962R1	14.864,00
	E2.2B 2000A, Ekip Dip	42	1SDA073002R1	18.328,00
	E1.2C 630A, Ekip Dip	50	1SDA072691R1	9.792,00
	E1.2C 800A, Ekip Dip	50	1SDA072731R1	10.633,00
	E1.2C 1000A, Ekip Dip	50	1SDA072771R1	11.027,00
	E1.2C 1250A, Ekip Dip	50	1SDA072811R1	11.658,00
LSI	E1.2C 1600A, Ekip Dip	50	1SDA072851R1	14.121,00
	E1.2C 630A, Ekip Dip	50	1SDA072692R1	10.283,00
	E1.2C 800A, Ekip Dip	50	1SDA072732R1	11.288,00
	E1.2C 1000A, Ekip Dip	50	1SDA072772R1	11.774,00
	E1.2C 1250A, Ekip Dip	50	1SDA072812R1	12.501,00
	E1.2C 1600A, Ekip Dip	50	1SDA072852R1	15.140,00
LI	E1.2N 630A, Ekip Dip	66	1SDA072701R1	10.910,00
	E1.2N 800A, Ekip Dip	66	1SDA072741R1	11.161,00
	E1.2N 1000A, Ekip Dip	66	1SDA072781R1	11.488,00
	E2.2N 1250A, Ekip Dip	66	1SDA072931R1	12.866,00
	E2.2N 1600A, Ekip Dip	66	1SDA072971R1	14.376,00
	E2.2N 2000A, Ekip Dip	66	1SDA073011R1	18.667,00
	E2.2N 2500A, Ekip Dip	66	1SDA073041R1	22.142,00
	E4.2N 3200A, Ekip Dip	66	1SDA073121R1	26.560,00
LSI	E4.2N 4000A, Ekip Dip	66	1SDA073171R1	36.332,00
	E1.2N 630A, Ekip Dip	66	1SDA072702R1	11.241,00
	E1.2N 800A, Ekip Dip	66	1SDA072742R1	11.622,00
	E1.2N 1000A, Ekip Dip	66	1SDA072782R1	12.688,00
	E2.2N 1250A, Ekip Dip	66	1SDA072932R1	13.146,00
	E2.2N 1600A, Ekip Dip	66	1SDA072972R1	15.790,00
	E2.2N 2000A, Ekip Dip	66	1SDA073012R1	19.453,00
	E2.2N 2500A, Ekip Dip	66	1SDA073042R1	23.294,00
	E4.2N 3200A, Ekip Dip	66	1SDA073122R1	28.284,00
	E4.2N 4000A, Ekip Dip	66	1SDA073172R1	37.970,00

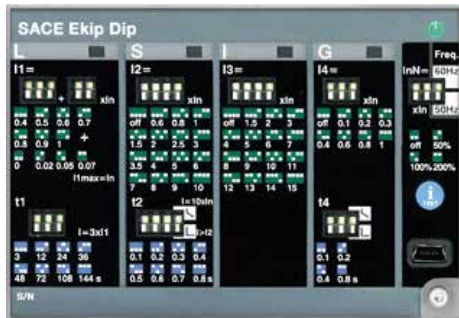

Çekmeceli tip Emax 2 Dip ile birlikte standart olarak sevk edilen malzemeler:

- 4A/K yardımcı kontak
- TU Reset mekanik aşırı akım ihbar göstergesi
- S51 elektrikselsel aşırı akım ihbar kontağı
- Manivela (Levye)
- Kapalı pozisyondaki kesiciyi çıkarma önleyici kilit

Sabit parça ile standart olarak sevk edilen malzemeler:

- IP 30 pano çerçevesi
- Ayarlanabilir HR-HR terminalli sabit parça
- SL kepenk kilidi
- Yerleştirme önleyici kilit

Açık tip devre kesiciler

Emax 2 açık tip devre kesiciler

YENİ

Emax 2, Ekip Dip koruma ünitesi, 4 kutuplu, çekmeceli tip



E4.2V 4000A



E6.2V 4000A

Koruma fonksiyonu	Emax 2 tipi	Kesme kapasitesi Icu (kA) 415VAC	Kodu	Fiyatı TL/Adet
LI	E2.2S 2000A, Ekip Dip	85	1SDA073021R1	19.616,00
	E2.2S 2500A, Ekip Dip	85	1SDA073051R1	24.064,00
	E4.2S 3200A, Ekip Dip	85	1SDA073131R1	29.712,00
	E4.2S 4000A, Ekip Dip	85	1SDA073181R1	42.426,00
LSI	E2.2S 2000A, Ekip Dip	85	1SDA073022R1	21.072,00
	E2.2S 2500A, Ekip Dip	85	1SDA073052R1	25.951,00
	E4.2S 3200A, Ekip Dip	85	1SDA073132R1	30.506,00
LI	E2.2H 1250A, Ekip Dip	100	1SDA072951R1	13.283,00
	E2.2H 1600A, Ekip Dip	100	1SDA072991R1	15.619,00
	E2.2H 2000A, Ekip Dip	100	1SDA073031R1	19.843,00
	E2.2H 2500A, Ekip Dip	100	1SDA073061R1	24.527,00
	E4.2H 3200A, Ekip Dip	100	1SDA073141R1	30.200,00
	E4.2H 4000A, Ekip Dip	100	1SDA073191R1	43.406,00
	E6.2H 5000A, Ekip Dip	100	1SDA073241R1	51.191,00
	E6.2H 6300A, Ekip Dip	100	1SDA073271R1	71.082,00
LSI	E2.2H 1250A, Ekip Dip	100	1SDA072952R1	14.079,00
	E2.2H 1600A, Ekip Dip	100	1SDA072992R1	16.553,00
	E2.2H 2000A, Ekip Dip	100	1SDA073032R1	21.563,00
	E2.2H 2500A, Ekip Dip	100	1SDA073062R1	26.412,00
	E4.2H 3200A, Ekip Dip	100	1SDA073142R1	32.141,00
	E4.2H 4000A, Ekip Dip	100	1SDA073192R1	44.596,00
	E6.2H 5000A, Ekip Dip	100	1SDA073242R1	52.624,00
	E6.2H 6300A, Ekip Dip	100	1SDA073272R1	73.643,00
LI	E4.2V 4000A, Ekip Dip	150	1SDA073201R1	50.366,00
	E6.2V 5000A, Ekip Dip	150	1SDA073251R1	55.597,00
	E6.2V 6300A, Ekip Dip	150	1SDA073281R1	78.972,00
LSI	E4.2V 4000A, Ekip Dip	150	1SDA073202R1	53.628,00
	E6.2V 5000A, Ekip Dip	150	1SDA073252R1	58.438,00
	E6.2V 6300A, Ekip Dip	150	1SDA073282R1	82.171,00

*Aksesuarlar için sayfa 114-120'ye bakınız.

Koruma fonksiyonları:

- L : Aşırı yük (termik) koruma, ayar sahası: 0,4 ... 1xIn
- S : Selektif koruma, ayar sahası: 0,6 ... 10xIn; t2: 0,1 ... 0,8sn
- I : Kısa devre (manyetik) koruma, ayar sahası: 1,5 ... 15xIn
- G : Toprak hatasına karşı koruma, ayar sahası: 0,1 ... 1xIn



Emax 2 çekmeceli tip açık tip devre kesiciler, sabit ve hareketli iki parçadan oluşur. Her iki kodun birlikte sipariş edilmesi gerekir. (Örn: Sayfa 112 ve 113'deki Ekip Dip devre kesiciler için sayfa 113'deki Emax 2 sabit parça).

Emax 2, 4 kutuplu, çekmeceli tipler için sabit parça

Kullanılacak devre kesici tipi	Terminal tipi	Kodu	Fiyatı TL/adet
E1.2 1600A'e kadar sabit parça	Arkadan yatay HR-HR	1SDA073908R1	2.069,00
E2.2 2000A'e kadar sabit parça	Arkadan yatay HR-HR	1SDA073910R1	2.810,00
E2.2 2500A için sabit parça	Arkadan yatay HR-HR	1SDA073912R1	3.956,00
E4.2 3200A'e kadar sabit parça	Arkadan yatay HR-HR	1SDA073914R1	4.153,00
E4.2 4000A için veya E4.2V için sabit parça	Arkadan yatay HR-HR	1SDA073916R1	6.871,00
E6.2 5000A'e kadar sabit parça	Arkadan yatay HR-HR	1SDA073918R1	19.338,00
E6.2/f 5000A'e kadar sabit parça	Arkadan yatay HR-HR	1SDA073919R1	20.303,00
E6.2* 6300A için veya E6.2X için sabit parça	Arkadan yatay HR-HR	1SDA073921R1	19.338,00
E6.2/f* 6300A için veya E6.2X için sabit parça	Arkadan yatay HR-HR	1SDA073922R1	20.303,00













E4.2 sabit parça

Arkadan yatay HR-HR terminaller, ilave kite ihtiyaç duymaksızın sahada 90°C dikey terminal olarak ayarlanabilir.

*İlgili sabit parçalar tüm 4000A-6300A arası E6.2 tipi hareketli parçalar ile uyumludur.

Açık tip devre kesiciler









Emax 2 devre kesiciler için elektriksels aksesuarlar

	Emax 2 tipi	Tanımı	Kodu	Fiyatı TL/Adet
 E1.2 motor  E2.2...E6.2 motor	Motor			
	E1.2	Motor 220-250 Vac/dc	1SDA073711R1	1.703,00
	E2.2...E6.2	Motor 220-250 Vac/dc	1SDA073725R1	2.061,00
 YO açma bobini	Açma bobini			
	E1.2...E6.2	YO 220-240 Vac/dc	1SDA073674R1	400,00
	E1.2...E6.2	YO 380-400 Vac	1SDA073677R1	616,00
 YC kapama bobini	Kapama bobini			
	E1.2...E6.2	YC 220-240 Vac/dc	1SDA073687R1	400,00
	E1.2...E6.2	YC 380-400 Vac	1SDA073690R1	770,00
 YU düşük gerilim bobini	Düşük gerilim bobini			
	E1.2...E6.2	YU 220-240 Vac/dc	1SDA073700R1	431,00
	E1.2...E6.2	YU 380-400 Vac	1SDA073703R1	1.013,00
 YR düşük gerilim bobini	Düşük gerilim bobini geciktirme ünitesi			
	E1.2...E6.2	UVD 220-250 Vac/dc	1SDA038320R1	592,00
	YR uzaktan resetleme bobini			
	E1.2	YR 220 Vac/dc	1SDA073746R1	399,00
	E2.2...E6.2	YR 220 Vac/dc	1SDA073749R1	467,00
 Yenilenen push-in terminal yapısı	Yardımcı kontak			
	E1.2	AUX 4 A/K 400 Vac (yedek)*	1SDA073750R1	176,00
	E2.2...E6.2	AUX 4 A/K 400 Vac (yedek)*	1SDA073753R1	176,00
	E2.2...E6.2	AUX 6 A/K 400 Vac	1SDA073756R1	508,00
	* 4 A/K kontak standart olarak devre kesicilerle birlikte sevk edilir. Bu kodlar yedek amaçlı siparişler için verilmiştir. S51 elektriksels aşırı akım ihbar kontağı, standart olarak devre kesicilerle birlikte sevk edilir.			
 RTC	RTC kapamaya hazır kontak			
	E1.2	RTC 250 Vac	1SDA073770R1	176,00
	E2.2...E6.2	RTC 250 Vac	1SDA073773R1	176,00
 AUP	Yardımcı bağlantılar için yedek klemens			
	E1.2...E6.2	Terminal - 10 adet	1SDA073906R1	276,00
	Pozisyon kontakları - AUP			
	E1.2	AUP 6 kontak 400 Vac	1SDA073762R1	1.057,00
	E2.2...E6.2	AUP 5 kontak 400 Vac - sol set	1SDA073764R1	1.110,00
	E2.2...E6.2	AUP 5 kontak 400 Vac - sağ set	1SDA073766R1	1.110,00
	E1.2...E6.2	AUP Ekip için kontak	1SDA073768R1	222,00
 Akım soketi	L= OFF akım soketi			
	*LI, LSI, LSIIG tipi koruma ünitesi seçilen Touch veya Hi-Touch koruma ünitesi tüm devre kesiciler ile kullanılır. L=OFF akım soketi kullanılarak, aşırı yük (termik) koruma devre dışı bırakılabilir, devre kesiciye yalnızca kısa devre (manyetik) koruma özelliği kazandırılır.			
	E1.2...E6.2	L=OFF akım soketi 100A	1SDA074233R1	134,00
	E1.2...E6.2	L=OFF akım soketi 200A	1SDA074234R1	134,00
	E1.2...E6.2	L=OFF akım soketi 250A	1SDA074235R1	134,00
	E1.2...E6.2	L=OFF akım soketi 400A	1SDA074236R1	134,00
	E1.2...E6.2	L=OFF akım soketi 630A	1SDA074237R1	134,00
	E1.2...E6.2	L=OFF akım soketi 800A	1SDA074238R1	134,00
	E1.2...E6.2	L=OFF akım soketi 1000A	1SDA074239R1	134,00
	E1.2...E6.2	L=OFF akım soketi 1250A	1SDA074240R1	134,00
	E1.2...E6.2	L=OFF akım soketi 1600A	1SDA074241R1	134,00
	E1.2...E6.2	L=OFF akım soketi 2000A	1SDA074242R1	134,00
	E1.2...E6.2	L=OFF akım soketi 2500A	1SDA074243R1	134,00
	E1.2...E6.2	L=OFF akım soketi 3200A	1SDA074244R1	134,00
	E1.2...E6.2	L=OFF akım soketi 4000A	1SDA074245R1	134,00
	E1.2...E6.2	L=OFF akım soketi 5000A	1SDA074246R1	134,00
	E1.2...E6.2	L=OFF akım soketi 6300A	1SDA074247R1	134,00

- Diğer akım soketi seçenekleri için lütfen satış ofislerimizle görüşünüz.

Açık tip devre kesiciler

Emax 2 devre kesiciler için mekanik aksesuarlar

	Emax 2 tipi	Tanımı	Kodu	Fiyatı TL/Adet
	Mekanik çalışma sayacı			
	E1.2	MOC mekanik çalışma sayacı	1SDA073780R1	209,00
Mekanik çalışma sayacı	E2.2...E6.2	MOC mekanik çalışma sayacı	1SDA073781R1	317,00
	Faz seperatörü PB			
	E1.2, 3 kutuplu	PB faz seperatörü H=100mm 4 adet	1SDA073877R1	61,00
PB seperatörler	E1.2, 3 kutuplu	PB faz seperatörü H=200mm 4 adet	1SDA073879R1	98,80
	Terminal koruma kapağı			
	E1.2, 3 kutuplu	HTC yüksek tip terminal koruma kapağı 2 adet	1SDA073871R1	491,00
Terminal koruma kapağı	E1.2, 3 kutuplu	LTC alçak tip terminal koruma kapağı 2 adet	1SDA073873R1	181,00
 	Pano kapağı IP54			
	E1.2	Farklı anahtarlar	1SDA073866R1	901,00
	E1.2	Aynı anahtar no: 20005	1SDA073868R1	901,00
	E2.2...E6.2	Farklı anahtarlar	1SDA073867R1	901,00
	E2.2...E6.2	Aynı anahtar no: 20005	1SDA073869R1	901,00
- IP30 pano çerçevesi standart olarak devre kesicilerle birlikte sevk edilir.				
	PLC asma kilit aksesuarı			
	E1.2	PLC asma kilit aksesuarı	1SDA073800R1	63,60
PLC asma kilit aksesuarı	E2.2...E6.2	PLC asma kilit aksesuarı	1SDA073803R1	101,00
*Not: Asma kilit müşteri tarafından temin edilmelidir.				
	PBC buton koruma kapağı			
	E1.2	PBC buton koruma kapağı	1SDA073854R1	34,30
PBC buton koruma kapağı	E2.2...E6.2	PBC buton koruma kapağı	1SDA073858R1	40,00
*Not: PBC buton koruma kapağı, PLC asma kilit aksesuarı ile uyumlu değildir, birlikte kullanılmaz.				
	Terminal kitleri			
	E1.2 Sabit tip	Ayarlanabilir Kit HR/VR 3 adet	1SDA073989R1	1.583,00
Ayarlanabilir arka terminaller	Ayarlanabilir arka terminaller sahada yatay veya dikey olarak dönüşebilir. İlave dönüşüm kitine ihtiyaç yoktur.			





Kaçak akım koruma

Emax 2 devre kesici ile 3...30A aralığındaki toprak hatasına karşı koruma (ANSI 64 ve ANSI 50NDT) yapmak mümkündür. Bunun için Ekip Touch LSIG koruma ünitesi Emax 2'ye (E1.2-E2.2-E4.2) aşağıdaki aksesuarlar eklenmelidir;

- Ekip Measuring Pro ölçüm+koruma modülü
- Kaçak akım soketi
- Harici toroid

Kaçak akım koruma için gereken ürünler

	E1.2 3p/4p, E2.2 3p	Toroid RC	1SDA073741R1	Lütfen danışınız
	E2.2 4p, E4.2 3p	Toroid RC	1SDA073742R1	Lütfen danışınız
Toroid Rc	E1.2	Ekip Measuring Pro ölçüm+koruma modülü	1SDA074185R1	Lütfen danışınız
	E2.2	Ekip Measuring Pro ölçüm+koruma modülü	1SDA074187R1	Lütfen danışınız
	E4.2	Ekip Measuring Pro ölçüm+koruma modülü	1SDA074189R1	Lütfen danışınız
	E1.2..E6.2	Akım Soketi RC 1250A	1SDA074254R1	Lütfen danışınız
	E1.2..E6.2	Akım Soketi RC 2000A	1SDA074255R1	Lütfen danışınız
	E1.2..E6.2	Akım Soketi RC 3200A	1SDA074256R1	Lütfen danışınız
	E1.2..E6.2	Akım Soketi RC 4000A	1SDA074257R1	Lütfen danışınız
Ekip Measuring Pro ölçüm ve koruma modülü	Ekip Touch LSIG koruma ünitesi Emax 2 ve daha fazla bilgi için lütfen satış ofislerimizle görüşünüz.			

Açık tip devre kesiciler

Emax 2 devre kesiciler için mekanik aksesuarlar

Mekanik kilit



Kilit tipleri	Uygulama	Çalışma senaryosu	Devre kesiciler								
A Tipi	Ana güç beslemesi ve acil durum güç beslemesi. (şebeke - jeneratör)	<table border="1"> <tr> <th>1</th> <th>2</th> </tr> <tr> <td>O</td> <td>O</td> </tr> <tr> <td>I</td> <td>O</td> </tr> <tr> <td>O</td> <td>I</td> </tr> </table>	1	2	O	O	I	O	O	I	E1.2, E2.2, E4.2 ve E6.2 sabit/çekmeceli tip devre kesiciler arasında uygulanabilir.
1	2										
O	O										
I	O										
O	I										
Yedekleme tipi: Aynı anda yalnızca bir enerji kaynağından besleme sağlanan kilitleme tipidir. 2 adet devre kesici arasında uygulanır.											

A tipi mekanik kilit aksesuarları

Emax 2 tipi	Kutup sayısı	Tanımı	Kodu	Fiyatı TL/adet
E1.2...E6.2	3 ve 4 kutuplu	Kilitleme kablosu- yatay	1SDA073881R1	627,00
E1.2...E6.2	3 ve 4 kutuplu	Kilitleme kablosu- dikey	1SDA073885R1	627,00
E1.2	3 ve 4 kutuplu	Sabit tip için kaide	1SDA073893R1	1.149,00
E2.2...E6.2	3 ve 4 kutuplu	Sabit tip için kaide	1SDA073895R1	480,00
E1.2	3 ve 4 kutuplu	Çekmece parçası için kaide	1SDA073896R1	737,00
E2.2...E6.2	3 ve 4 kutuplu	Çekmece parçası için kaide	1SDA073895R1	480,00
E2.2	3 ve 4 kutuplu	Kilitleme mekanizması	1SDA073889R1	280,00
E4.2	3 ve 4 kutuplu	Kilitleme mekanizması	1SDA073890R1	290,00
E6.2	3 kutuplu	Kilitleme mekanizması	1SDA073891R1	290,00
E6.2	4 kutuplu	Kilitleme mekanizması	1SDA073892R1	473,00

* ATS Otomatizm ünitesi için lütfen sayfa 120'ye bakınız.



C Tipi	Uygulama	Çalışma senaryosu	Devre kesiciler																								
Kuplaj tipi: Aynı anda maksimum iki devre kesicinin devrede olduğu kilitleme tipidir. 3 adet devre kesici arasında uygulanır.	Tek bir trafo tarafından güç beslemesi (kuplaj kapalı) ya da her ikisi tarafından aynı anda besleme yapılabilir (kuplaj açık).	<table border="1"> <tr> <th>1</th> <th>2</th> <th>3</th> </tr> <tr> <td>O</td> <td>O</td> <td>O</td> </tr> <tr> <td>I</td> <td>O</td> <td>O</td> </tr> <tr> <td>O</td> <td>I</td> <td>O</td> </tr> <tr> <td>O</td> <td>O</td> <td>I</td> </tr> <tr> <td>O</td> <td>I</td> <td>I</td> </tr> <tr> <td>I</td> <td>I</td> <td>O</td> </tr> <tr> <td>I</td> <td>O</td> <td>I</td> </tr> </table>	1	2	3	O	O	O	I	O	O	O	I	O	O	O	I	O	I	I	I	I	O	I	O	I	E2.2, E4.2 ve E6.2 sabit/çekmeceli tip devre kesiciler arasında uygulanabilir.
1	2	3																									
O	O	O																									
I	O	O																									
O	I	O																									
O	O	I																									
O	I	I																									
I	I	O																									
I	O	I																									

C tipi mekanik kilit aksesuarları

Emax 2 tipi	Kutup sayısı	Tanımı	Kodu	Fiyatı TL/adet
E2.2...E6.2	3 ve 4 kutuplu	Kilitleme kablosu- yatay	1SDA073882R1	1.442,00
E2.2...E6.2	3 ve 4 kutuplu	Kilitleme kablosu- dikey	1SDA073886R1	1.442,00
E2.2...E6.2	3 ve 4 kutuplu	Sabit tip için kaide	1SDA073897R1	543,00
E2.2...E6.2	3 ve 4 kutuplu	Çekmece parçası için kaide	1SDA073897R1	543,00
E2.2	3 ve 4 kutuplu	Kilitleme mekanizması	1SDA073889R1	280,00
E4.2	3 ve 4 kutuplu	Kilitleme mekanizması	1SDA073890R1	290,00
E6.2	3 kutuplu	Kilitleme mekanizması	1SDA073891R1	290,00
E6.2	4 kutuplu	Kilitleme mekanizması	1SDA073892R1	473,00

* ATS Otomatizm ünitesi için lütfen sayfa 120'ye bakınız.

* Diğer mekanik kilitleme tipleri olan B ve D tipi kilitlemeler ve seçimleri için lütfen satış ofislerimize danışınız.

Açık tip devre kesiciler

Emax 2 devre kesiciler için mekanik aksesuarlar



Mekanik kilitleme için sipariş örnekleri

Mekanik kilitlemelerin sabit tip devre kesiciler ve çekmeceli tip devre kesiciler için uygun olan çeşitli yapılandırmaları vardır. Kilitleme tiplerinde 3 aksesuar grubu bir arada seçilmelidir.

No	Grup adı	Açıklama	Adet
1	Kablo	A / B / C / D tipleri için farklıdır, Yatay veya dikey olarak yalnızca bir adet seçiniz.	Kilitleme başına 1 adet
2	Kaide parçası	Sabit tip devre kesiciye veya çekmeceli tip devre kesicinin sabit parçasına takılır.	Her devre kesici için 1 adet
3	Kilitleme mekanizması	Yalnızca E2.2, E4.2 ve E6.2 tipleri için gerekir. Sabit tip devre kesiciye veya çekmeceli tip devre kesicinin sabit parçasına takılır.	Her devre kesici için 1 adet

Grup adı	Kod	Tanım	Adet
----------	-----	-------	------

Örnek no. 1

2 adet sabit tip E1.2 ve E1.2 devre kesici arası mekanik kilitleme- A tipi yatay mekanik kilitleme

Devre kesici 1	1SDA070821R1	E1.2B 1250 Ekip Dip LI 3p F F	1
Devre kesici 2	1SDA070871R1	E1.2C 1600 Ekip Dip LI 3p F F	1
Kablo	1SDA073881R1	A tipi kilitleme kablosu- yatay	1
Kaide parçası 1 ve 2	1SDA073893R1	E1.2 Sabit tip için kaide	2

E1.2 tipi için kilitleme mekanizması kodu seçimine ihtiyaç yoktur.

Örnek no. 2

2 adet sabit tip E2.2 ve E4.2 devre kesici arası mekanik kilitleme- A tipi dikey mekanik kilitleme

Devre kesici 1	1SDA071062R1	E2.2N 2500 Ekip Dip LSI 3p FHR	1
Devre kesici 2	1SDA071192R1	E4.2N 4000 Ekip Dip LSI 3p FHR	1
Kablo	1SDA073885R1	A tipi kilitleme kablosu- dikey	1
Kaide parçası 1 ve 2	1SDA073895R1	E2.2...E6.2 Sabit tip için kaide- A, B,D	2
Kilitleme mekanizması 1	1SDA073889R1	E2.2 Kilitleme mekanizması	1
Kilitleme mekanizması 2	1SDA073890R1	E4.2 Kilitleme mekanizması	1

Örnek no. 3

2 adet çekmeceli tip E1.2 ve E2.2 devre kesici arası mekanik kilitleme- A tipi yatay mekanik kilitleme

Devre kesici 1	1SDA072051R1	E1.2B 630 Ekip Dip LI 3p WMP	1
Sabit parça 1	1SDA073907R1	E1.2 W FP lu=1600 3p HR HR	1
Devre kesici 2	1SDA072411R1	E2.2N 2500 Ekip Dip LI 3p WMP	1
Sabit parça 2	1SDA073911R1	E2.2 W FP lu=2500 3p HR HR	1
Kablo	1SDA073881R1	A tipi kilitleme kablosu- yatay	1
Kaide parçası 1	1SDA073896R1	E1.2 Çekmece parçası için kaide	1
Kaide parçası 2	1SDA073895R1	E2.2...E6.2 Sabit tip için kaide- A, B,D	1
Kilitleme mekanizması	1SDA073889R1	E2.2 Kilitleme mekanizması	1

Örnek no. 4

3 adet sabit tip devre kesici- 1 adet E2.2 ve 2 adet E4.2 devre kesici arası mekanik kilitleme- C tipi yatay mekanik kilitleme

Devre kesici 1	1SDA071074R1E	E2.2S 2500 Ekip Touch LI 3p FHR + Ölçüm modülü	1
Devre kesici 2 ve 3	1SDA071164R1E	E4.2H 3200 Ekip Touch LI 3p FHR + Ölçüm modülü	2
Kablo	1SDA073882R1	C tipi kilitleme kablosu- yatay	1
Kaide parçası 1-2 ve 3	1SDA073897R1	E2.2...E6.2 Sabit tip için kaide- C	3
Kilitleme mekanizması 1	1SDA073889R1	E2.2 Kilitleme mekanizması	1
Kilitleme mekanizması 2 ve 3	1SDA073890R1	E4.2 Kilitleme mekanizması	2

Örnek no. 5

3 adet çekmeceli tip devre kesici- 1 adet E2.2, 1 adet E4.2 ve 1 adet E6.2 devre kesici arası mekanik kilitleme- C tipi yatay mekanik kilitleme

Devre kesici 1	1SDA072382R1	E2.2N 2000 Ekip Dip LSI 3p WMP	1
Sabit parça 1	1SDA073909R1	E2.2 W FP 2000A'e kadar sabit parça	1
Devre kesici 2	1SDA072511R1	E4.2H 3200 Ekip Dip LI 3p WMP	1
Sabit parça 2	1SDA073913R1	E4.2 W FP 3200A'e kadar sabit parça	1
Devre kesici 3	1SDA072645R1E	E6.2H 6300 Ekip Touch LSI 3p WMP + Ölçüm modülü	1
Sabit parça 3	1SDA073920R1	E6.2 W FP 6300 A'e kadar veya E6.2X için sabit parça	1
Kablo	1SDA073882R1	C tipi kilitleme kablosu- yatay	1
Kaide parçası 1-2 ve 3	1SDA073897R1	E2.2...E6.2 Çekmeceli tip için kaide- C	3
Kilitleme mekanizması 1	1SDA073889R1	E2.2 Kilitleme mekanizması	1
Kilitleme mekanizması 2	1SDA073890R1	E4.2 Kilitleme mekanizması	1
Kilitleme mekanizması 3	1SDA073891R1	E6.2 Kilitleme mekanizması	1

Açık tip devre kesiciler

Emax 2 ile haberleşme cihazları ve sistemleri

Alçak gerilim cihazlarının haberleşme ağlarına entegrasyonu özellikle endüstriyel proses otomasyonunda, endüstri ve petrokimya sahalarında, modern veri merkezlerinde ve akıllı şebekelerde gereklidir.

Ekip Com Modülleri

Desteklenen geniş haberleşme protokolü yelpazesi sayesinde, Ekip Touch ve Ekip Hi- Touch koruma ünitelerine sahip SACE Emax 2 devre kesiciler, harici arayüz birimlerine ihtiyaç duyulmaksızın haberleşme ağlarına entegre edilebilir.

- **Desteklenen geniş protokol yelpazesi;** IEC 61850, Modbus TCP, Modbus RS-485, Profibus, Profinet, DeviceNet, EtherNet/IP, Bulut
- **Minimuma indirilen kurulum süreleri;** elektronik koruma ünitesini çıkarmak gerekmeksizin doğrudan devre kesici terminal kutusuna bağlanan haberleşme modülleri tak ve çalıştır hızındadır.

- **Sistemin daha yüksek güvenilirliğe sahip olması için yedekli haberleşme imkanı;** devre kesiciye aynı anda iki haberleşme modülü takılarak iki bara üzerinde eş zamanlı olarak bilgi alış verişi yapılması sağlanabilir.
- **Akıllı şebekeye hazır;** Ekip Com IEC 61850 modülü, SACE Emax 2 devre kesicilerin karmaşık harici cihazlara ihtiyaç duyulmaksızın IEC 61850 standardına dayalı elektrik trafo merkezlerinin otomasyon sistemlerine entegre edilmesini sağlar.
- **Ability™ Electrical Distribution Control System üzerinden tüm sistem internet üzerinden izlenebilir.**



Emax2 E1.2
Emax2 E2.2
Emax2 E4.2
Emax2 E6.2

Denetim, enerji ölçümü ve uzaktan kontrol

Denetim ve enerji ölçümü

Ekip Touch



*Ekip Measuring



Ekip Supply



Ekip Com



- Uzaktan akım, gerilim, güç, enerji, güç faktörü ve frekans ölçümleri, devre kesicinin durum bilgisi (açık/kapalı/trip), alarmlar, bakım verileri ve kontak aşınma değeri okunabilir.
- Koruma ünitesi uzaktan programlanabilir.

- Devre kesiciye uzaktan açma/kapama/resetleme komutu gönderilebilir.

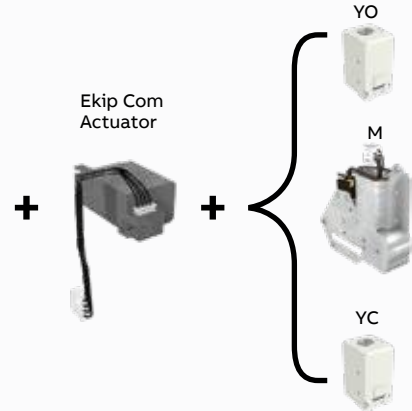

Emax2 E1.2
Emax2 E2.2
Emax2 E4.2
Emax2 E6.2

Denetim, enerji ile güç kalitesi ölçümü ve uzaktan kontrol

Denetim, enerji ve güç kalitesi ölçümü

**Ekip Hi-Touch



Ekip Supply



Ekip Com



- Uzaktan akım, gerilim, güç, enerji, güç faktörü, frekans, 50.harmoniğe kadar akım ve gerilim harmonikleri, THD ölçümleri, devre kesicinin durum bilgisi (açık/kapalı/trip), alarmlar, bakım verileri ve kontak aşınma değeri okunabilir.
- Koruma ünitesi uzaktan programlanabilir.

- Devre kesiciye uzaktan açma/kapama/resetleme komutu gönderilebilir.

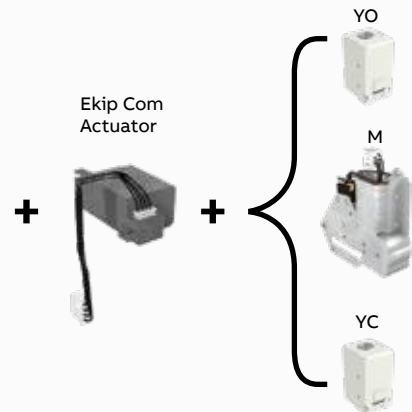

* Ekip Touch koruma ünitesine Ekip Measuring Pro eklenecek gerilim, güç ve enerji ölçümü ve bu ölçümlere dair bazı ek korumalar elde edilebilir.
** Ekip Hi-Touch ile Ekip Measuring Pro standart olarak temin edilmektedir.

Açık tip devre kesiciler

Emax 2 devre kesiciler için haberleşme aksesuarlar

Ekip Supply güç kaynağı modülü

Ekip Supply	Emax 2 tipi	Tanımı	Kodu	Fiyatı TL/Adet
	E1.2...E6.2	Ekip Supply 110-240V AC/DC	1SDA074172R1	467,00
	E1.2...E6.2	Ekip Supply 24-48V DC	1SDA074173R1	467,00

Ekip Com haberleşme modülü

Ekip Com	Emax 2 tipi	Tanımı	Kodu	Fiyatı TL/Adet
	E1.2...E6.2	Ekip Com Modbus RS-485	1SDA074150R1	1.554,00
	E1.2...E6.2	Ekip Com Modbus TCP	1SDA074151R1	2.609,00
	E1.2...E6.2	Ekip Com Profibus	1SDA074152R1	2.616,00
	E1.2...E6.2	Ekip Link	1SDA074163R1	1.554,00
	E1.2...E6.2	Ekip Com Bluetooth	1SDA074164R1	5.976,00
	E1.2...E6.2	Ekip Com Aktüatör	1SDA074166R1	932,00

Ekip Com Modbus

* Profinet, DeviceNet, Ethernet/ IP, IEC61850 tipi haberleşme modülleri ve yedek modülleri için lütfen danışınız.
* Tüm Ekip Com haberleşme modüllerinin kullanılması için mutlaka Ekip Supply güç kaynağı modülü sipariş edilmelidir.
* Bu modüller Ekip Dip haricindeki tüm koruma üniteleri ile kullanılabilir.

Ekip sinyalizasyon modülü

Ekip 2K-1	Emax 2 tipi	Tanımı	Kodu	Fiyatı TL/Adet
	E1.2...E6.2	Ekip 2K-1 (kartuş bölmesine montaj)	1SDA074167R1	1.383,00
	E1.2...E6.2	Ekip 2K-2 (kartuş bölmesine montaj)	1SDA074168R1	1.383,00
	E1.2...E6.2	Ekip 2K-3 (kartuş bölmesine montaj)	1SDA074169R1	1.383,00
	E2.2...E6.2	Ekip 4K (koruma ünitesine montaj)	1SDA074170R1	2.307,00
	E1.2...E6.2	Ekip 10K (DIN rayına montaj)	1SDA074171R1	4.097,00



Ekip 2K-1

* Ekip Dip koruma ünitesi ile sadece Ekip 10K modülü kullanılabilir.

Ekip RTC kapamaya hazır kontak

Ekip RTC	Emax 2 tipi	Tanımı	Kodu	Fiyatı TL/Adet
	E1.2	RTC Ekip 24Vdc E1.2	1SDA073772R1	204,00
	E2.2...E6.2	RTC Ekip 24Vdc E2.2...E6.2	1SDA073775R1	204,00

Ekip izleme ve denetim sistemi

Ekip izleme ve denetim sistemi	Emax 2 tipi	Tanımı	Kodu	Fiyatı TL/Adet
	E1.2...E6.2	Ekip Multimetre...96x96 mm	1SDA074192R1	5.072,00
	E1.2...E6.2	Ekip Kontrol Paneli - 10 adet devre kesici için*	1SDA074311R1	63.566,00
	E1.2...E6.2	EKIP T&P	1SDA066989R1	5.422,00
	E1.2...E6.2	EKIP TT	1SDA066988R1	408,00

Ekip Multimetre

Ekip kontrol paneli

EKIP TT

EKIP T&P USB

* 30 adet ve üzeri devre kesici uygulamaları için lütfen danışınız.
• Ekip Kontrol Paneli yalnızca Ekip Supply Güç Kaynağı Modülü ve Ekip Link haberleşme modülü birlikte seçildiği zaman kullanılır.
• Ücretsiz Ekip Connect yazılımını indirmek için lütfen www.abb.com/abblibrary/DownloadCenter sitesini ziyaret edin.
• **IEC 61850 protokolü ile uyumlu ilk alçak gerilim devre kesicisi Emax 2'dir.**

Desteklenen protokoller

- 1 - Modbus RTU
- 2 - Profibus-DP
- 3 - DeviceNet
- 4 - Modbus TCP/IP
- 5 - Profinet
- 6 - EtherNet IP
- 7 - IEC61850
- 8 - Bulut



Devre kesiciler

Devre kesiciler ile otomatik transfer sistemi

Otomatizm üniteleri



Kullanılacak devre kesici	Tanımı	Kodu	Fiyatı TL/Adet
Emax 2 - Tmax T - Tmax XT	ATS021 otomatizm ünitesi*	1SDA065523R1	4.130,00
Emax 2 - Tmax T - Tmax XT	ATS022 otomatizm ünitesi*	1SDA065524R1	4.959,00

*Dışarıdan güç kaynağı gerektirmez



Otomatizm ünitesi ATS021 ve ATS022 ile kullanılması gereken aksesuarlar

Kullanılacak devre kesici	Tanımı	Adet/kesici	İlgili sayfa
Emax 2 - T7M	SOR açma bobini	1	114-94
Emax 2 - T7M	SCR kapama bobini	1	114-94
Emax 2 - T7M	Motor	1	114-94
Emax 2 - T7M	Yardımcı kontak*	1	114-94
Emax 2 - T7M	Aşırı akım ihbar kontağı, elektriksel*	1	114-94
Emax 2 - T7M	Devre kesici içeride pozisyon kontağı (sadece çekmeceli şalterlerde)	1	114-94
Emax 2 - T7M	Mekanik kilit	-	116-98
XT1-XT2-XT3-XT4	Motor 220-250V AC/DC	1	87
XT1-XT2-XT3-XT4	Yardımcı kontak 2NA/2NK	1	87
XT2-XT4	Devre kesici içeride pozisyon kontağı (sadece çekmeceli şalterlerde)	1	87
XT1-XT2-XT3-XT4	Motorun elle kumanda edilmesine karşı kilit aksesuarı	1	87
XT1-XT2-XT3-XT4	Mekanik kilit	-	92
T4 - T5 - T6	Motor 220-250V AC/DC	1	94
T4 - T5 - T6	Yardımcı kontak 2NA/2NK	1	94
T4 - T5 - T6	Devre kesici içeride sinyal kontağı (sadece çekmeceli şalterlerde)	1	94
T4 - T5 - T6	Motorun elle kumanda edilmesine karşı kilit aksesuarı	1	94
T4 - T5 - T6	Mekanik kilit	-	98

ATS devresi
Tmax.XT



ATS devresi
Emax2-Tmax.T



ATS devresi
Kuplaj uygulaması



Teknik özellikler

	ATS021	ATS022
Harici güç kaynağı	Harici güç kaynağı gerektirmez	Harici güç kaynağı gerektirmez (ModBus haberleşme ve 16 2/3 Hz sistemler için 24-110 Vdc güç kaynağı gerekir)
Anma gerilimi, Un	Maks. 480 Vac	Maks. 480 Vac
Frekans, fn	50, 60 Hz	16 2/3, 50, 60, 400 Hz
Boyutlar	Y mm	96
	U mm	144
	G mm	170
Montaj tipi	DIN rayına ve pano kapağına montaj	DIN rayına ve pano kapağına montaj
Kullanım modu	Otomatik/Manuel	Otomatik/Manuel
Şebeke ve acil durum hattının izlenmesi	•	•
Şebeke ve acil durum hattındaki devre kesicilerin kontrolü	•	•
Jeneratör setinin başlatılması	•	•
Jeneratör setini ayarlanabilir gecikme ile durdurma	•	•
Kuplaj	-	•
Önceliksiz hat özelliği	-	•
ModBus RS485 haberleşme	-	•
Ekran	-	•

Servis

Devre kesiciler

Uzatılmış Garanti

Uzatılmış Garanti, tesisinizi daha iyi korumak ve optimize etmek için alçak gerilim devre kesicilerinize 5 yıla kadar garanti sunar. Bu uygulama aşağıdaki alçak gerilim devre kesiciler için sunulmaktadır;

- Emax / Emax 2
- Tmax (T4'den T8'e kadar)
- Tmax XT



Garanti Uzatma, devre kesicilerin sipariş aşamasında talep edilebilir. Uzatılmış Garanti, ABB İtalya fabrikasından montajlı olarak sipariş edilen devre kesici aksesuarlarını da kapsar. 2 yıl standart garantiye ilave olarak sunulan Uzatılmış Garanti için aşağıdaki seçenekler mevcuttur:

- Ücret karşılığında +2 yıl garanti → Toplam garanti süresi = 4 yıl
- Son kullanıcı ve saha detaylarının belirtilmesi halinde +2 yıl garanti ücreti ile aynı ücrete +3 yıl garanti → Toplam garanti süresi = 5 yıl

Emax'tan Emax 2'ye dönüşüm kitleri

Yeni dönüşüm kitleri sayesinde, Emax'tan Emax 2'ye geçiş oldukça kolay bir şekilde yapılabilmektedir. Mevcut ve yeni panolarda dönüşüm kitlerinin kullanılmasının avantajları:

- %100 tam esneklik: Emax 2 dönüşüm kitleri ile değişim IEC standartlarına uygun yapıldığı için sistemin tekrar sertifikalandırılmasına gerek yoktur.
- İlave geliştirme maliyeti yok: İskelet Emax ile aynı olduğu için tüm panoyu yeniden tasarlamak gerekmez. Sadece uygun pano kapasitesine gereksinim vardır.
- Kolay kurulum: Müşteriler ürün değişimini hızlı ve kolay bir şekilde kendileri yapabilir.



Emax'tan Emax 2'ye dönüşüm kitleri

Emax	In max [A]	Kutup sayısı	Tip (terminal)	Emax 2	Sipariş edilecek ürünler	Dönüşüm kiti	Fiyatı TL/Adet
E2B/N/S	2000	3p	Çekmeceli (HR)	E2.2B/N/S	Emax 2 çekmeceli tip şalter + 1 adet dönüşüm kiti	1SDA076789R1	13.835,00
E2B/N/S	2000	4p	Çekmeceli (HR)	E2.2B/N/S	Emax 2 çekmeceli tip şalter + 1 adet dönüşüm kiti	1SDA076790R1	16.388,00
E3N/S/H/V	3200	3p	Çekmeceli (HR)	E4.2V	Emax 2 çekmeceli tip şalter + 1 adet dönüşüm kiti	1SDA076800R1	18.542,00
E3N/S/H/V	3200	4p	Çekmeceli (HR)	E4.2V	Emax 2 çekmeceli tip şalter + 1 adet dönüşüm kiti	1SDA076801R1	22.694,00
E4S/H/V	4000	3p	Çekmeceli (HR)	E4.2S/V/V	Emax 2 çekmeceli tip şalter + 1 adet dönüşüm kiti	1SDA076804R1	21.364,00
E4S/H/V	4000	4p	Çekmeceli (HR)	E4.2S/V/V	Emax 2 çekmeceli tip şalter + 1 adet dönüşüm kiti	1SDA076805R1	26.048,00
E6H/V	5000	3p	Çekmeceli (HR)	E6.2H/V	Emax 2 çekmeceli tip şalter + 1 adet dönüşüm kiti	1SDA076776R1	35.261,00
E6H/V	6300	3p	Çekmeceli (HR)	E6.2H/V	Emax 2 çekmeceli tip şalter + 1 adet dönüşüm kiti	1SDA076815R1	35.880,00
E2B/N/S	2000	3p	Sabit (HR)	E2.2B/N/S	Emax 2 sabit tip şalter + 2 adet dönüşüm kiti	1SDA076829R1	2.611,00
E2B/N/S	2000	4p	Sabit (HR)	E2.2B/N/S	Emax 2 sabit tip şalter + 2 adet dönüşüm kiti	1SDA076830R1	3.210,00
E3N/S/H/V	3200	3p	Sabit (HR)	E4.2V 3200	Emax 2 sabit tip şalter + 2 adet dönüşüm kiti	1SDA076839R1	3.526,00
E3N/S/H/V	3200	4p	Sabit (HR)	E4.2V 3200	Emax 2 sabit tip şalter + 2 adet dönüşüm kiti	1SDA076840R1	4.427,00
E4S/H/V	4000	3p	Sabit (HR)	E4.2S/V/V	Emax 2 sabit tip şalter + 2 adet dönüşüm kiti	1SDA076843R1	5.927,00

W: Çekmeceli tip F: Sabit tip HR: Yatay arka terminal

Çekmeceli tiplerde şalter ve dönüşüm kiti ayrı ayrı sipariş edilebilir. Dönüşüm kiti sabit parçayı ve adaptasyon kitini içerir. Sabit tiplerde dönüşüm kiti şaltere ilave kod olarak sipariş edilmelidir. Aynı anda sipariş edilmek zorundadır.

Emax E2B 2000A, PR121/P LI, 3p, çekmeceli tip → Emax 2 E2.2B 2000A, Ekip Dip LI, 3p, çekmeceli tip

1SDA072371R1 E2.2B 2000 Ekip Dip LI 3p çekmeceli tip (hareketli parça)

1SDA076789R1 E2B/N/S'den E2.2B/N/S'ye dönüşüm kiti (W)

Emax E2B 2000A, PR121/P LI, 3p, sabit tip → Emax 2 E2.2B 2000A, Ekip Dip LI, 3p, sabit tip

1SDA071021R1+1SDA076829R1+1SDA076829R1

E2.2B 2000 Ekip Dip LI 3p sabit tip

E2B/N/S'den E2.2B/N/S'ye dönüşüm kiti (F)

E2B/N/S'den E2.2B/N/S'ye dönüşüm kiti (F)

Detaylı bilgi için satış ofislerimizle görüşünüz.

Relion® koruma ve kontrol

Gelişmiş şebeke güvenilirliği

Relion® ürün ailesi güç sistemlerinin korunması, kumandası, ölçümü ve denetimi için orijinal IEC 61850 ürün yelpazesini kullanıcılarına sunuyor.

Birlikte çalışabilen ve gelecekteki değişikliklerden etkilenmeyen çözümler sağlamak amacıyla, Relion serisi ürünleri IEC 61850 standardının kilit özelliklerini uygulayacak şekilde tasarlanmıştır. Bu ürünleri kullanarak, ABB'nin ileri teknolojisinden, global uygulama deneyiminden ve deneyimli destek ağından faydalanabilirsiniz.

Relion teknolojisi güç sistemlerinde koruma ve kontrol alanında öncülük etmektedir. Ürünlerimiz piyasa gereksinimlerini karşılamak için sürekli olarak geliştirilmekte ve başarılı koruma ve kontrol rölelerinin geliştirilmesindeki üst düzey deneyimimizden güç almaktadır.

Relion ürünleri IEC 61850 standardının öne çıkan özelliklerini uygulamakta ve bu standartla uyumlu diğer ekipman ve sistemlerle çalışarak yatay GOOSE mesaj gönderme gibi çok sayıda haberleşme görevini çalıştırma becerisini ortaya koymaktadır. Haberleşme de imalatçının diğer ürünleri ile sorunsuz bir şekilde IEC 61850 standardına uygun bir şekilde çalışır.

01 Relion İnteraktif Seçim Rehberi (ISR/ISG) uygulamanız için en uygun koruma rölesi türünü seçmenize yardımcı olur. Relion ISR'ne şu adresten ulaşılabilir: <http://abb.relionisg.com>







	Tür	605 serisi	610 serisi	611 serisi
Uygulamalar				
Fider koruma ve kontrolü	REF			
Motor koruma ve kontrolü	REM			
Trafo koruma ve kontrolü	RET			
Jeneratör koruma ve kontrolü	REG			
Gerilim koruma ve kontrolü	REU			
Hat diferansiyel koruma ve kontrolü	RED			
Hat mesafe koruma	REL			
Fider bölmesi kontrolü	REC			
Bara koruması	REB			
Fazör ölçümü	RES			
Kendinden enerjili fider koruması	REJ			
Kapasitör bankı koruma ve kontrolü	REV			
Kesici koruma	REQ			
Demiryolu koruma	RER			
Kilit özellikler				
Yardımcı kaynak		Kendinden enerjili veya yardımcı kaynak (AC/DC)	Yardımcı kaynak (AC/DC)	Yardımcı kaynak (AC/DC)
Analog giriş		Geleneksel veya sensör	Geleneksel	Geleneksel
Muhafaza türü		Sabit	Çıkarılabilir takılabilir ünite	Çıkarılabilir takılabilir ünite
Ekran			2 satırlı ekran 8 programlanabilir LED	4 satırlı ekran 8 programlanabilir LED
Kontrol - Kumanda				Açma/kapama butonu
Programlama arayüzü		Ekran	Ekran PCM600 yazılım yapılandırma	Ekran PCM600 yazılım yapılandırma Web tarayıcı
Haberleşme protokolleri		Modbus RTU	Modbus TCP/IP seri IEC 61850 adaptörü DNP3 TCP/IP seri IEC 60870-5-103	Modbus TCP/IP seri IEC 61850
Ek işlevsellik			Ark arıza koruma (opsiyonel)	
Ek giriş/çıkış			Opsiyonel I/O kart ürün sürümüne bağlıdır	Opsiyonel I/O kart ürün sürümüne bağlıdır RIO600

*Fiyat bilgisi için lütfen Contact Center ile iletişime geçiniz

Alçak gerilim şebeke kalitesi ürünleri

Alçak gerilim güç kondansatörleri

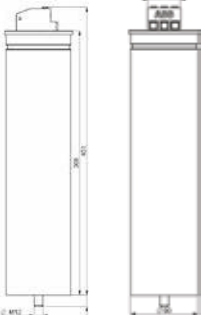
QCcap silindirik tip alçak gerilim güç kondansatörleri 3 faz, 50 Hz, IP20

	Un anma gerilimi (V)	Qn anma gücü (kVar)	Tanımı	Kodu	Fiyatı TL/adet
	400	3,8	QCAP F5 V400 Q3.8 N3	2GCA296674A0031	453,00
	400	5	QCAP F5 V400 Q5 N3	2GCA296679A0031	459,00
	400	6,3	QCAP F5 V400 Q6.3 N3	2GCA296684A0031	462,00
	400	7,5	QCAP F5 V400 Q7.5 N3	2GCA296689A0031	465,00
	400	10	QCAP F5 V400 Q10 N3	2GCA296694A0031	470,00
	400	12,5	QCAP F5 V400 Q12.5 N3	2GCA296699A0031	474,00
	400	15	QCAP F5 V400 Q15 N3	2GCA296704A0031	482,00
	400	20	QCAP F5 V400 Q20 N3	2GCA296709A0031	499,00
	400	25	QCAP F5 V400 Q25 N3	2GCA296714A0031	510,00
		440	5	QCAP F5 V440 Q5 N3	2GCA296763A0031
440		7,5	QCAP F5 V440 Q7.5 N3	2GCA296773A0031	474,00
440		10	QCAP F5 V440 Q10 N3	2GCA296778A0031	476,00
440		12,5	QCAP F5 V440 Q12.5 N3	2GCA296783A0031	478,00
440		15	QCAP F5 V440 Q15 N3	2GCA296788A0031	499,00
440		20	QCAP F5 V440 Q20 N3	2GCA296793A0031	518,00
440		25	QCAP F5 V440 Q25 N3	2GCA296796A0031	527,00
440		30	QCAP F5 V440 Q30 N3	2GCA296799A0031	583,00
480		12,5	QCAP F5 V480 Q12.5 N3	2GCA296820A0031	476,00
480		15	QCAP F5 V480 Q15 N3	2GCA296825A0031	504,00
	480	20	QCAP F5 V480 Q20 N3	2GCA296830A0031	551,00
	480	25	QCAP F5 V480 Q25 N3	2GCA296833A0031	575,00
	480	30	QCAP F5 V480 Q30 N3	2GCA296834A0031	817,00
	480	33,6	QCAP F5 V480 Q33.6 N3	2GCA297217A0031*	839,00
	525	10	QCAP F5 V525 Q10 N3	2GCA296847A0031	499,00
	525	12,5	QCAP F5 V525 Q12.5 N3	2GCA296852A0031	516,00
	525	15	QCAP F5 V525 Q15 N3	2GCA296857A0031	527,00
	525	20	QCAP F5 V525 Q20 N3	2GCA296862A0031	544,00
	525	25	QCAP F5 V525 Q25 N3	2GCA296867A0031	567,00
	525	33,1	QCAP F5 V525 Q33.1 N3	2GCA297219A0031*	903,00
	690	10	QCAP F5 V690 Q10 N3	2GCA296893A0031	623,00
	690	12,5	QCAP F5 V690 Q12.5 N3	2GCA296896A0031	641,00
	690	15	QCAP F5 V690 Q15 N3	2GCA296899A0031	688,00
	690	20	QCAP F5 V690 Q20 N3	2GCA296902A0031	984,00
	690	25	QCAP F5 V690 Q25 N3	2GCA296905A0031	1.022,00
	690	30	QCAP F5 V690 Q30 N3	2GCA296908A0031	1.076,00

*: cCSAus standardına uygun olmayan ürün

Alçak gerilim şebeke kalitesi ürünleri

Alçak gerilim silindirik güç kondansatörleri-QCap

YENİ

QCap silindirik tip alçak gerilim güç kondansatörleri 3 faz, 50 Hz, IP20
(Reaktörlü uygulamalar için örnek kondansatör seçimleri)



Bara Gerilimi (V)	Reaktör (%p)	Reaktör ile birlikte net güç (kVAr)	Tanımı	Kodu	Fiyatı TL/adet
400	%7,00	3,75	QCAP F5 V430 Q4 N3	2GCA296676A0031	473,00
400	%7,00	5,00	QCAP F5 V430 Q5.4 N3	2GCA296681A0031	475,00
400	%7,00	6,25	QCAP F5 V430 Q6.7 N3	2GCA296686A0031	478,00
400	%7,00	7,50	QCAP F5 V430 Q8.1 N3	2GCA296691A0031	483,00
400	%7,00	10,00	QCAP F5 V430 Q10.8 N3	2GCA296696A0031	484,00
400	%7,00	12,50	QCAP F5 V430 Q13.4 N3	2GCA296701A0031	494,00
400	%7,00	15,00	QCAP F5 V430 Q16.1 N3	2GCA296706A0031	525,00
400	%7,00	20,00	QCAP F5 V430 Q21.5 N3	2GCA296711A0031	538,00
400	%7,00	25,00	QCAP F5 V430 Q26.9 N3	2GCA296716A0031	549,00
400	%5,67	12,50	QCAP F5 V424 Q13.3 N3	2GCA296700A0031	413,00
400	%5,67	25,00	QCAP F5 V424 Q26.5 N3	2GCA296715A0031	614,00
400	%12,50	12,50	QCAP F5 V457 Q14.3 N3	2GCA296702A0031	499,00
400	%12,50	25,00	QCAP F5 V457 Q28.6 N3	2GCA296717A0031	615,00
400	%14,00	12,50	QCAP F5 V465 Q14.5 N3	2GCA296703A0031	475,00
400	%14,00	25,00	QCAP F5 V465 Q29.1 N3	2GCA296718A0031	681,00
690	%7,00	12,50	QCAP F5 V742 Q13.4 N3	2GCA296898A0031	656,00
690	%7,00	25,00	QCAP F5 V742 Q26.9 N3	2GCA296907A0031	1.076,00

Genel özellikler	QCap
Gerilim aralığı	220V'dan 742 V'a
Frekans	50 ve 60 Hz
Bağlantı	3 faz
Net çıkış gücü	2.5 kvar'dan 34,30 kvar'a
Kapasite toleransı	2.5-12.5 kvar: -5% / +10% 15-30 kvar: 0% / +10%
Kayıplar	< 0.2 Watt/kvar (sadece dielektrik) < 0,5 Watt/kvar (deşarj direnci dahil)
Deşarj direnci	1 dakika içerisinde 50V altına kadar deşarj olmayı sağlayan fabrika montajlı deşarj dirençleri
İzin verilen max. akım	1.3xIn sürekli çalışmada
Gerilim toleransı	Maksimum 1 dk için %30
Kasa malzemesi	Geri dönüştürülebilir alüminyum
Renk	Ham alüminyum
Montaj	1 civata (M12)
Boyutlar (DxH)	90x417 mm
Ağırlık	Yaklaşık 3 kg
Terminaler	Vidalı terminal
Kondansatör üstünden minimum açıklık	20 mm
Topraklama	Montaj kabini üzerinden topraklama
Uygulama	Dahili
Sıcaklık aralığı	-25°C / +55°C (class D, IEC 60831'e göre)
Rakım	2000 m'ye kadar
Koruma sınıfı	IP20

Boyutlar

Toplam H (mm)	Gövde H (mm)	D (mm)	D bağlantı civatası (mm)	H bağlantı civatası
401	368	90	M12	16

Alçak gerilim şebeke kalitesi ürünleri

Alçak gerilim güç kondansatörleri



CLMD33S alçak gerilim güç kondansatörleri 3 faz, 50Hz, IP40					
Un anma gerilimi (V)	Qn anma gücü (kVar)	Tanımı	Kodu	Fiyatı TL/adet	
400	10	CLMD33S Q10 400V	2GCA289068A0030	543,00	
400	12,5	CLMD33S Q12.5 400V	2GCA289069A0030	544,00	
400	15	CLMD33S Q15 400V	2GCA289070A0030	738,00	
400	20	CLMD33S Q20 400V	2GCA289071A0030	792,00	
400	25	CLMD33S Q25 400V	2GCA289072A0030	804,00	
415	10	CLMD33S Q10 415V	2GCA289073A0030	543,00	
415	12,5	CLMD33S Q12.5 415V	2GCA289074A0030	544,00	
415	15	CLMD33S Q15 415V	2GCA289075A0030	738,00	
415	20	CLMD33S Q20 415V	2GCA289076A0030	792,00	
415	25	CLMD33S Q25 415V	2GCA289077A0030	804,00	
525	10	CLMD33S Q10 525V	2GCA289084A0030	555,00	
525	12,5	CLMD33S Q12.5 525V	2GCA289085A0030	572,00	
525	20	CLMD33S Q20 525V	2GCA289086A0030	872,00	
525	25	CLMD33S Q25 525V	2GCA289087A0030	894,00	
690	10	CLMD33S Q10 690V	2GCA289090A0030	593,00	
690	12,5	CLMD33S Q12.5 690V	2GCA289091A0030	605,00	
690	20	CLMD33S Q20 690V	2GCA289093A0030	949,00	
690	25	CLMD33S Q25 690V	2GCA289094A0030	976,00	

ABB olarak Türkiye'de herhangi bir kondansatör üreticisine IP element (kondansatör bobini) satışı bulunmamaktadır.

CLMD33S alçak gerilim güç kondansatörleri 3 faz, 50Hz, IP40 (Reaktörlü uygulamalar için örnek kondansatör seçimleri)

Bara gerilimi (V)	Reaktör (%p)	Reaktör ile birlikte net güç (kVar)	Tanımı	Kodu	Fiyatı TL/adet
400	%5,67-210Hz	12,5	CLMD33S Q13.7 430V	2GCA289078A0030	660,00
400	%5,67-210Hz	25	CLMD33S Q27.3 430V	2GCA289079A0030	872,00
400	%7-189Hz	12,5	CLMD33S Q13.7 430V	2GCA289078A0030	660,00
400	%7-189Hz	25	CLMD33S Q27.3 430V	2GCA289079A0030	872,00
415	%5,67-210Hz	12,5	CLMD33S Q14.3 457V	2GCA289080A0030	660,00
415	%5,67-210Hz	25	CLMD33S Q28.2 457V	2GCA289081A0030	872,00
415	%7-189Hz	12,5	CLMD33S Q14.3 457V	2GCA289080A0030	660,00
415	%7-189Hz	25	CLMD33S Q28.2 457V	2GCA289081A0030	872,00
690	%5,67-210Hz	12,5	CLMD33S Q13.7 742V	2GCA289095A0030	615,00
690	%5,67-210Hz	25	CLMD33S Q27.3 742V	2GCA289096A0030	976,00
690	%7-189Hz	12,5	CLMD33S Q13.7 742V	2GCA289095A0030	615,00
690	%7-189Hz	25	CLMD33S Q27.3 742V	2GCA289096A0030	976,00
690	%14-134Hz	12,5	CLMD33S Q14.3 789V	2GCA289097A0030	615,00
690	%14-134Hz	25	CLMD33S Q28.6 789V	2GCA289098A0030	976,00



Alçak gerilim şebeke kalitesi ürünleri

CLMD 13Z alçak gerilim güç kondansatörleri 1/3 faz, 50Hz, IP40

YENİ



CLMD33S

CLMD33S alçak gerilim güç kondansatörleri 1 faz, 50Hz, IP40				
Un anma gerilimi (V)	Qn anma gücü (kVar)	Tanımı	Kodu	Fiyatı TL/Adet
457	14,3	CLMD33S Q14.3 457V Monofaze	2GCA289080A0030M	692,00
457	28,2	CLMD33S Q28.2 457V Monofaze	2GCA289081A0030M	907,00
457	32,5	CLMD33S Q32.5 457V Monofaze	2GCA289344A0030M	929,00
457	9,5	CLMD 13Z Q9.5 457V Monofaze	2GCA289010A0030ZM	544,00
457	21	CLMD 33S Q21 457V Monofaze	2GCA289011A0030M	850,00

Fiyat listesinde yer alan CLMD kondansatörlerin tamamının Monofaze(2 uçlu) seçeneği bulunmaktadır. Sipariş için satış ofisi ile iletişime geçebilirsiniz.

CLMD13Z alçak gerilim güç kondansatörleri 1/3 faz, 50Hz, IP40				
Un anma gerilimi (V)	Qn anma gücü (kVar)	Tanımı	Kodu	Fiyatı TL/Adet
400	1,5	CLMD13Z Q1.5 400V	2GCA281673A0030Z	457,00
400	2,5	CLMD13Z Q2.5 400V	2GCA280554A0030Z	465,00
400	5	CLMD13Z Q5 400V	2GCA281602A0030Z	471,00
400	7,5	CLMD13Z Q7.5 400V	2GCA281481A0030Z	478,00
400	10	CLMD13Z Q10 400V	2GCA280556A0030Z	485,00
400	12,5	CLMD13Z Q12.5 400V	2GCA280557A0030Z	521,00
400	15	CLMD13Z Q15 400V	2GCA280558A0030Z	643,00

Monofaze ürünler için satış ofisi ile iletişime geçiniz.

YENİ

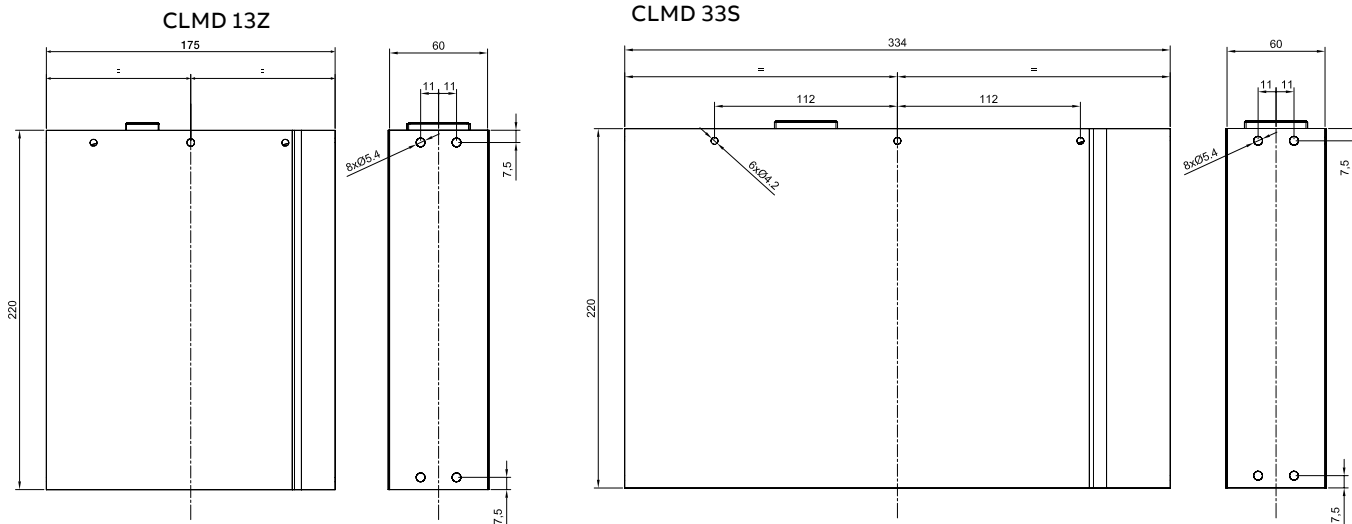

CLMD 33S'in yarısı boyutundadır.

Alçak gerilim şebeke kalitesi ürünleri

CLMD alçak gerilim güç kondansatörleri 3 faz, 50Hz, IP42



CLMD alçak gerilim güç kondansatörleri 3 faz, 50Hz, IP42				
Un anma gerilimi (V)	Qn anma gücü (kVar)	Tanımı	Kodu	Fiyatı TL/Adet
415/400	11.0/10.0	CLMD13 Q11 415V	2GCA280556A0030	654,00
415/400	16.0/15.0	CLMD13 Q16 415V	2GCA280558A0030	762,00
415/400	22.0/20.0	CLMD43 Q22 415V	2GCA280960A0030	848,00
415/400	27.0/25.0	CLMD43 Q27 415V	2GCA280774A0030	1.062,00
415/400	32.0/30.0	CLMD43 Q32 415V	2GCA280961A0030	1.107,00
415/400	43.0/40.0	CLMD53 Q43 415V	2GCA280776A0030	1.446,00
415/400	54.0/50.0	CLMD63 Q54 415V	2GCA280729A0030	1.807,00
415/400	65.0/60.0	CLMD63 Q65 415V	2GCA280982A0030	2.160,00
415/400	86.0/80.0	CLMD63 Q86 415V	2GCA280781A0030	2.695,00
415/400	110.0/100.0	CLMD83 Q110 415V	2GCA280731A0030	3.426,00
415/400	130.0/120.0	CLMD83 Q130 415V	2GCA281094A0030	4.208,00
440	5.0	CLMD13 Q5 440V	2GCA280560A0030	600,00
440	10.0	CLMD13 Q10 440V	2GCA280561A0030	751,00
440	12.0	CLMD13 Q12 440V	2GCA280562A0030	894,00
440	14.0	CLMD13 Q14 440V	2GCA280563A0030	916,00
440	20.0	CLMD43 Q20 440V	2GCA280785A0030	1.241,00
440	25.0	CLMD43 Q25 440V	2GCA280744A0030	1.284,00
440	30.0	CLMD53 Q30 440V	2GCA280789A0030	1.418,00
440	35.0	CLMD53 Q35 440V	2GCA280790A0030	1.574,00
440	40.0	CLMD53 Q40 440V	2GCA280792A0030	2.016,00
440	50.0	CLMD53 Q50 440V	2GCA280794A0030	2.305,00
440	60.0	CLMD63 Q60 440V	2GCA280796A0030	2.806,00
440	70.0	CLMD63 Q70 440V	2GCA280797A0030	3.050,00
440	80.0	CLMD63 Q80 440V	2GCA280798A0030	3.484,00
440	90.0	CLMD83 Q90 440V	2GCA280799A0030	4.004,00
440	100.0	CLMD83 Q100 440V	2GCA280800A0030	4.461,00
525/500	10.0/9.0	CLMD13 Q10 525V	2GCA280842A0030	726,00
525/500	20.0/18.0	CLMD43 Q20 525V	2GCA280852A0030	949,00
525/500	30.0/27.0	CLMD43 Q30 525V	2GCA285296A0030	1.241,00
525/500	40.0/36.0	CLMD53 Q40 525V	2GCA280855A0030	1.625,00
525/500	50.0/45.0	CLMD53 Q50 525V	2GCA285290A0030	2.213,00
525/500	60.0/54.0	CLMD63 Q60 525V	2GCA280860A0030	2.416,00
525/500	80.0/73.0	CLMD63 Q80 525V	2GCA280864A0030	3.017,00
525/500	90.0/81.6	CLMD63 Q90 525V	2GCA285299A0030	3.426,00
525/500	100.0/91.0	CLMD83 Q100 525V	2GCA280865A0030	3.839,00
525/500	120.0/109.0	CLMD83 Q120 525V	2GCA280866A0030	4.708,00

ABB olarak Türkiye'de herhangi bir kondansatör üreticisine IP element (kondansatör bobini) satışı bulunmamaktadır.

Alçak gerilim şebeke kalitesi ürünleri

Alçak gerilim güç kondansatörleri



Genel özellikler	CLMD 13-13Z-33S-43-53-63 & 83
Gerilim aralığı	220V - 1000V arası
Frekans	50/60 Hz
Bağlantı	1 / 3 Faz
Reaktörler	Reaktörler ile kullanma imkanı var
Deşarj dirençleri	1 dakika içerisinde 50 V altına kadar deşarj olmayı sağlayan, fabrika montajlı deşarj dirençleri (asgari deşarj süresi 40 saniye)
Uçlar	Kondansatör gücüne göre M6, 8, 10 veya 12 civatalı uçlar CLMD33S'de serbest kablo uçları
Topraklama	Terminal plakasına dahil M8 terminal
Gövde	Çinko elektrolitik çelik
Renk	Bej RAL 7032
Montaj	26x12 mm iki delik ile
Uygulama	Dahili veya harici*
Koruma sınıfı (IEC 60529'a göre)	CLMD 33S : IP 40 CLMD 13-13Z-33S-43-53-63-83: IP42 Harici dış ortam uygulamaları : IP54
Azami ortam sıcaklığı	IEC 60831'e göre Sınıf D: - Herhangi bir 1 yıllık sürede azami ortalama: 35 °C - Herhangi bir 24 saatlik sürede azami ortalama: 45 °C - Herhangi bir anda: 55 °C
Asgari ortam sıcaklığı	Dahili uygulamalar için -25 °C ve harici uygulamalar için -40 °C
Üniteler arası en az mesafe	CLMD tip ve değerlerine göre (detaylar için kullanma kılavuzuna bakınız) 20 mm ile 50 mm arası
Üniteler ile duvar arası en az mesafe	50 mm
Kayıplar	380V ve yukarı gerilim değerleri için: 0.2 W/kvar (deşarj dirençleri hariç) 0.5 W/kvar (deşarj dirençleri dahil toplam)
Kapasitans hassasiyeti	%0 + %10
Gerilim testi (IEC 60831'e göre)	Terminaller arasında 10 saniyede 2.15 Un Terminaller ve toprak arası: 10 saniye için 3kV (Un<=500V) 10 saniye için 4kV (Un>=500V)
Yıldırım darbe gerilim testi	CLMD 13-43-53-63-83 : 15 kV CLMD 33S : 8 kV
Aşırı yük dayanımı (IEC 60831'e göre)	Aşırı gerilim: Her 24 saatte en fazla 8 saat için %10 ve en fazla 1 dakika için %30 İzin verilen en büyük akım: Sürekli çalışma için 1.3 x In
Deniz seviyesinden yükseklik	1000 m'ye kadar IEC 60831 - Kısım 1 & 2
Uyum	CE etiketli

* Harici uygulamalı ürün seçiminde satış ofisine danışınız.

Alçak gerilim şebeke kalitesi ürünleri

Reaktif güç kontrol röleleri



RVC-12
144x144x43 mm



RVT2-12
Ön panel: 146x146 mm
Arka bölüm: 205x135 mm
Genel boyutlar: 146x211x67 mm



Sıcaklık probu



Modbus adaptörlü RVT2



RVT2
röle arkayüzü

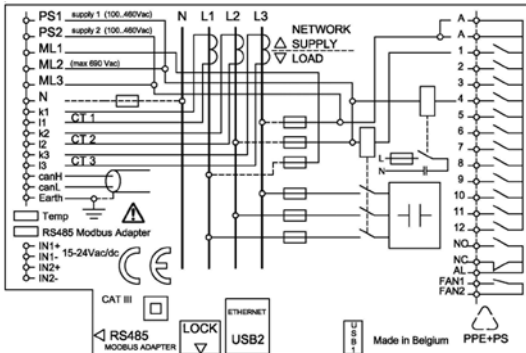

RVC Reaktif güç kontrol röleleri

Tipi	Tanımı	Kodu	Fiyatı TL/adet
RVC-6	6 kademe, 100-440VAC	2GCA294984A0050	1.068,00
RVC-12	12 kademe, 100-440VAC	2GCA294987A0050	1.302,00

RVT2 reaktif güç kontrol röleleri

Tipi	Tanımı	Kodu	Fiyatı TL/adet
RVT2-6	6 kademe, 100-440VAC	2GCA291720A0050	3.310,00
RVT2-12	12 kademe, 100-440VAC	2GCA291721A0050	3.943,00
RVT2-12-3P	12 kademe, 100-440VAC, 3 faz kontrol	2GCA291722A0050	4.338,00

RVT2 ile beraber kullanılan aksesuarlar

Tanımı	Tipi	Kodu	Fiyatı TL/adet
Sıcaklık probu (Papatya zinciri şeklinde max. 8 bağlantı)	RVT2 için sıcaklık kontrol opsiyonu	2GCA291864A0050	1.204,00
IP 54 şeffaf kapak	RVT2 için	2GCA292040A0050	244,00
OPC Server yazılımı (Soft licence)	RVT2 için	2GCA286141A0050	14.669,00
Kit RS485 Modbus adaptörü*	RVT2 MODBUS haberleşmesi için	2GCA291880A0050	1.378,00
PQ LINK yazılımı	ABB güç kalitesi yazılımı RVT2 için	2GCA292820A0050	10.222,00

*Eski RVT röle ile uyumlu değildir. Eski RVT ile uyumlu adaptör için satış ofisimize danışınız

Yeni RVT2, 3 faz kontrollü reaktif güç kontrol rölesi ve özellikleri

Yeni 3 faz kontrollü RVT2, dengeli ya da dengesiz yüklerin olduğu tesislerde güç faktörünün düzeltilmesinde yardımcı olur. RVT2, her bir fazda ya da global olarak 3 fazda birden kompanzasyon yapılmasını sağlar. RVT2'nin öne çıkan diğer özelliği ise her bir fazda gerçekleştirdiği ölçümler ve enerji sayacı özelliğidir.

Eksiksiz ölçümler :

- Aktif Güç (kW) - 1 faz/3 faz
- Görünür Güç (kVA) - 1 faz/3 faz
- Reaktif Güç (kVAR) - 1 faz/3 faz
- Hedef Cosφ'ye ulaşmak için gereken reaktif güç (kVAR) - 1 faz/3 faz

- Gerilim (V) - 1 faz/3 faz
- Akım (A) - 1 faz/3 faz
- Cosφ - 1 faz/3 faz
- Gerilim/Akım toplam harmonik bozulmaları : THD V/I (%)
- Gerilim/Akım harmonikleri : H2'den H49'a kadar (%-spektrum)

Dokunmatik ekran : 3,5' dokunmatik QVGA ekran ile parametre ayarları kolaylıkla değiştirilebilir.

Ethernet bağlantısı : ABB PQ Link yazılımı ve RJ-45 bağlantısı ile birlikte, 10/100BASE-T arayüzünü kullanarak dünyanın her noktasında kontrolöre ulaşmanızı mümkün kılar.

USB bağlantısı : Yeni RVT2, USB2.0'ı desteklemektedir. Bu özellik ile kolaylıkla RVT2 bir bilgisayara bağlanabilir ve tüm parametre ayarlarına bilgisayar üzerinden ulaşmak mümkün olur.

8 adete kadar sıcaklık alarm çıkışı : Bağlayacağınız sıcaklık probu ile pano içerisindeki 8 noktanın sıcaklığı kontrol edilebilir.

Gerçek zaman saati : Bünyesinde barındırdığı gerçek zaman saati ile her bir alarm ve durumun anlık bilgisine ulaşılabilir.

Cihaz ve yazılım kilidi : İzinsiz girişlere karşı ve ayarlanmış kademelerin korunması için hem cihaz, hem de yazılım kilidi ile donatılmıştır.

RVT2'nin diğer güçlü özellikleri;

- Aynı alçak gerilim kondansatör kademelerinin kontrolü gibi OG (orta gerilim) ve YG (yüksek gerilim) kondansatör kademelerini de kontrol edebilir.
- RVT2 parametrelerinin tam otomatik ayarları sayesinde kolayca devreye alınır.
- Ethernet (10/100BASE-T), USB2.0 ile beraber RS485 bağlantısını da destekler ve tüm parametre ayarları ve ölçümlere uzaktan ulaşılabilir.
- C/k, aktif çıkışlar, anahtarlama sırası ve faz değişimi otomatik olarak ayarlanabilir.
- Düşük ve yüksek gerilime, yüksek sıcaklığa ve aşırı harmonik bozulmalarına karşı koruma yapmak mümkündür.
- 5A ya da 1A akım trafosu bağlanabilir.
- İki dijital giriş gündüz/gece güç faktörü ve harici alarm olarak kullanılabilir.
- Yeni RVT2, 100-460VAC, 50/60Hz şebekelere bağlanabilir. Ölçüm gerilimi 690VAC'ye kadardır ve ilave cihaz gerektirmez.
- İki adet alarm röle çıkışı (NA ve NK) ve FAN/UYARI röle çıkışı vardır.
- Ekran üzerinde bulunan on-line yardım butonu ile işletim ve devreye alma konusunda yardım alınabilir.

Alçak gerilim şebeke kalitesi ürünleri

Harmonik filtre reaktörleri



Harmonik filtre reaktörleri 3Faz, 50Hz, IP00, THD-U %8'e kadar						
Nominal gerilim Un (Volt)	Nominal güç Qn (kVAr)	Rezonans frekansı Fr (Hz)	P (%)	thd-u (%)	Kod	Fiyatı TL/adet
400	6,25	134	14	8	1019715	1.685,00
400	12,5	134	14	8	1019717	2.066,00
400	25	134	14	8	1019718	2.252,00
400	50	134	14	8	1019719	2.846,00
400	100	134	14	8	1019720	5.046,00
400	6,25	189	7	8	1019706	1.176,00
400	12,5	189	7	8	350040	1.439,00
400	25	189	7	8	350050	1.574,00
400	50	189	7	8	350060	1.915,00
400	100	189	7	8	1019704	3.514,00
400	6,25	210	5,67	8	1019703	1.204,00
400	12,5	210	5,67	8	350010	1.478,00
400	25	210	5,67	8	350020	1.610,00
400	50	210	5,67	8	350030	2.195,00
400	100	210	5,67	8	1019701	3.675,00
400	6,25	215	5,4	8	1019722	1.232,00
400	12,5	215	5,4	8	1019730	1.512,00
400	25	215	5,4	8	1019731	1.896,00
400	50	215	5,4	8	1019732	2.462,00
400	100	215	5,4	8	1019733	4.412,00

- Daha ağır harmonik koşulları için "thdi-u:%10, %12, %15 ... ve üzeri" toplam gerilim harmonik bozukluklarında kullanılabilen üzere tasarımı yapılan güçlendirilmiş reaktörler ile ilgili teknik detaylar ve fiyat bilgilendirmeleri için satış birimlerimizle irtibata geçiniz.
- Tam odaklı filtre reaktörleri (tuned reactors) hakkında teknik detaylar ve fiyat bilgilendirmeleri için satış birimlerimizle irtibata geçiniz.
- Diğer nominal işletme gerilimlerinde (Un=440V, 525V, 660V, 690V, 1000V, v.b ...) kullanılabilecek reaktörler hakkında teknik detaylar ve fiyat bilgilendirmeleri için satış birimlerimizle irtibata geçiniz.

Reaktörlü kompanzasyon sistemleri için kontaktör seçimi

Ürün tipi	I _c (A)			Kondansatör Gücü 50Hz (AC-6b)														
				400V			415V			440V			500V			690V		
	40°C	55°C	70°C	40°C	55°C	70°C	40°C	55°C	70°C	40°C	55°C	70°C	40°C	55°C	70°C	40°C	55°C	70°C
AF16	30	27	23	18	16	14	19	17	14	20	18	15	23	20	17	31	28	24
AF30	45	40	32	27	24	19	28	25	20	30	27	21	34	30	24	47	42	33
AF40	60	60	42	36	36	25	38	38	26	40	40	28	45	45	32	62	62	44
AF52	100	85	70	60	51	42	63	53	44	66	56	46	75	64	53	104	88	73
AF65	115	95	80	69	57	48	72	59	50	76	63	53	87	72	60	120	99	83
AF80	125	105	85	75	63	51	78	66	53	83	70	56	94	79	64	130	109	88
AF96	145	135	115	87	81	69	91	84	72	96	89	76	109	102	87	151	140	120
AF116	160	145	130	96	87	78	100	91	81	106	96	86	120	109	98	166	151	135

- Reaktörlü kompanzasyon sistemlerinde UA serisi kompanzasyon kontaktörü veya AF serisi kontaktör kullanılabilir. UA serisi ürün seçimi için 152. Sayfaya bakınız.

PQF Aktif Filtre Serisi

Artan güç kalitesi ile gelen verimlilik



ABB PQF aktif filtreler, kirletici yüke paralel bağlanan güçelektronığı temelli bir sistemdir. Aktif filtre, kirletici yük tarafından çekilen kirliliği ölçer ve bu akımdaki harmonikleri frekanslarına göre analiz eder. Daha sonra bu harmonik akımlarıyla aynı genlik ve frekansta ama ters fazdaki akımı üreterek şebekeye basar. Bu sayede, aktif filtrenin bağlandığı noktadan şebekeye kadar uzanan kısım, harmoniklerden arındırılmış olur.

Kapalı çevrim kontrol sistemi harmonik ve reaktif güç bileşenlerini de içeren hat akımını ölçer ve bunu müşteri tarafındaki hedef değerler ile karşılaştırır. Herhangi bir sapma geri besleme sayesinde otomatik olarak düzeltilir.

Bu sayede :

- Harmonik bozulma
- Gerilim dengesizliğine neden olan yük dengesizliği
- Reaktif güç

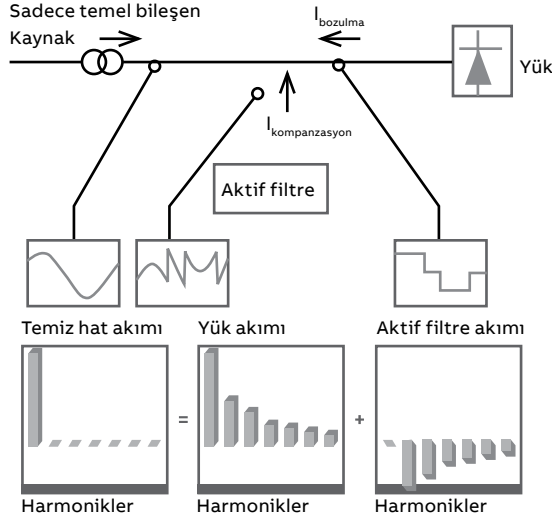
gibi güç kalitesizliğine sebep olan faktörlerde hedeflere ulaşmak için mükemmel sonuç sağlar.

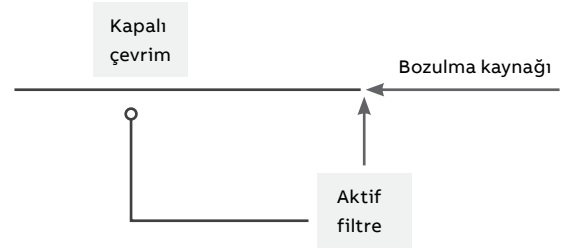

Özellikle ticari binaların en büyük sorunları arasında yer alan dengesiz yükler ve nötr akımı sorunlarına mükemmel çözüm sunar.

ABB Türkiye ekipleri tarafından devreye alınmış uygulama verileri :

Filtresiz

Faz 1 akımı	49.1 Arms
Faz 2 akımı	5.3 Arms
Faz 3 akımı	5.1 Arms

Nötr akımı 44.1 Arms

Filtre ile

Faz 1 akımı	19.6 Arms
Faz 2 akımı	19.4 Arms
Faz 3 akımı	19.5 Arms

Nötr akımı 3.5 Arms



Kesintisiz güç kaynakları

ABB kesintisiz güç kaynakları uygulamaları ile müşterilerine 1 kVA'dan 5MVA'ya kadar geniş bir ürün portföyü sunar.

Detaylı ürün ve fiyat bilgisi için lütfen Bölge Satış Ofisi ile iletişime geçiniz.

DPA mimarisi

ABB tarafından geliştirilen benzersiz ve kendini ispatlamış Decentralized Parallel Architecture DPA (Merkezi Olmayan Paralel Mimari Yapı) Sistem mimarisi üzerinde tasarlanmış bir KGK (Kesintisiz Güç Kaynağı) sistemidir. DPA, her bir KGK modülünün diğer modüllerden bağımsız çalışması için gereken tüm donanım ve yazılıma sahip olmasıdır. Modüller arasında herhangi bir ortak bileşen yoktur.

Her bir KGK modülünün kendi içinde statik baypas sistemi, doğrultucu ve invertör, mantık kontrol sistemi, kontrol paneli ve batarya şarj cihazı bulunmaktadır. Bataryalar, her bir modül için ayrıca konfigüre edilebilmektedir. DPA mimarisi modüller ve sabit tip sistemlerimizin vazgeçilmez parçasıdır.

www.abb.com/ups



Kesintisiz güç kaynakları

10 kVA-5MVA

Genel veriler	PowerScale	PowerWave 33	DPA UPScale ST	Conceptpower DPA 250	Conceptpower DPA 500
Güç aralığı	10 / 15 / 20 / 25 / 30 / 40 / 50 kVA	60 / 80 / 100 / 120 / 160 / 200 / 250 / 300 / 400 / 500 kW	40 / 60 / 80 / 120 / 200kW		100 / 200 / 300 / 400 / 500 kW
Çıkış güç faktörü	0.9	1.0	1.0	0.8	1.0
Maksimum çıkış gücü Kasa (ünite)	50 kVA	500 kW	200 kW	250 kVA	500 kW
Maksimum çıkış gücü: Sistem	1 MVA	5 MW	400 kW	1.5 MVA	3 MW
Çıkış güç modülleri	-	-	10 / 20 kW	30 / 40 / 50 kVA	100 kW
KGK modülleri, adet	-	-	20 modüle kadar	30 modüle kadar	30 modüle kadar
Topoloji	Gerçek online çift çevrim	Gerçek online çift çevrim	Gerçek online çift çevrim	Gerçek online çift çevrim	Gerçek online çift çevrim
Paralel konfigürasyon	20 üniteye kadar	10 üniteye kadar	4 üniteye kadar	6 üniteye kadar	6 üniteye kadar
KGK tipi	Bağımsız	Bağımsız	Modüler (DPA)	Modüler (DPA)	Modüler (DPA)
Ağırlık (aküler hariç)	155 kg'a kadar	230 kg'dan 1000 kg'a kadar	111 kg'dan 389 kg'a kadar	209 kg'dan 439 kg'a kadar	975 kg 500 kW (Bataryasız)
Giriş					
Nominal giriş gerilimi	3 x 380 V / 220 V + N 3 x 400 V / 230 V + N 3 x 415 V / 240 V + N	3 x 380 V / 220 V + N 3 x 400 V / 230 V + N 3 x 415 V / 240 V + N	3 x 380 V / 220 V + N 3 x 400 V / 230 V + N 3 x 415 V / 240 V + N	3 x 380 V / 220 V + N 3 x 400 V / 230 V + N 3 x 415 V / 240 V + N	3 x 380 V / 220 V + N 3 x 400 V / 230 V + N 3 x 415 V / 240 V + N
Gerilim toleransı (3 x 400 / 230 V veya 1 x 230 V)	Yükler < %100 (%-10, %+15) < %80 (%-20, %+15) < %60 (%-30, %+15)	Yükler < %100 (%-23, %+15) < %80 (%-30, %+15) < %60 (%-40, %+15)	Yükler < %100 (%-20, %+15) < %80 (%-26, %+15) < %60 (%-35, %+15)	Yükler < %100 (%-20, %+15) < %80 (%-26, %+15) < %60 (%-35, %+15)	Yükler < %100 (%-10, %+15) < %80 (%-20, %+15) < %60 (%-30, %+15)
Giriş bozulması THDi	< %3 - %100	< %3.5 %100'de	< %3 %100'de	< %3 %100'de	< %3.5 %100'de
Frekans	35-70 Hz	35-70 Hz	35-70 Hz	30-70 Hz	35-70 Hz
%100 yükte güç faktörü	0.99	0.99	0.99	0.99	0.99
Çıkış					
Anma çıkış gerilimi	3 x 380 V / 220 V + N 3 x 400 V / 230 V + N 3 x 415 V / 240 V + N	3 x 380 V / 220 V + N 3 x 400 V / 230 V + N 3 x 415 V / 240 V + N	3 x 380 V / 220 V + N 3 x 400 V / 230 V + N 3 x 415 V / 240 V + N	3 x 380 V / 220 V + N 3 x 400 V / 230 V + N 3 x 415 V / 240 V + N	3 x 380 V / 220 V + N 3 x 400 V / 230 V + N 3 x 415 V / 240 V + N
Gerilim toleransı (lineer yük)	< %2	< %2	< 1.5 %	< %2	< 2% lineer yük ile
Dengesiz yük	%100 mümkün	%100 mümkün	%100 mümkün	%100 mümkün	%100 mümkün
Toplam verimlilik	%95.5'e kadar	%96'ya kadar	%96'ya kadar	%95.5'e kadar	%96'ya kadar
Ekonomi modunda	%98	%99	%98	%98	%99
Haberleşme					
Haberleşme portları	USB, RS-232, SNMP slot, Kuru kontak	USB, RS-232, SNMP slot, Kuru kontak	USB, RS-232, SNMP slot, Kuru kontak	USB, RS-232, SNMP slot, Kuru kontak	USB, RS-232, SNMP slot, Kuru kontak
Müşteri giriş arayüzü	Uzaktan kapatma, jeneratör arayüzü	Uzaktan kapatma, jeneratör arayüzü	Uzaktan kapatma, jeneratör arayüzü	Uzaktan kapatma, jeneratör arayüzü	Uzaktan kapatma, jeneratör arayüzü



Güç koruma ürünleri

PCS100 RPC 104 kVAr-2000kVAr

Detaylı ürün ve fiyat bilgisi için lütfen Bölge Satış Ofisi ile iletişime geçiniz.

ABB nin güç koruma ürünleri ailesine son katılan ürünü PCS100 – RPC Reaktif Güç Düzenleyici ürünüdür. Endüstriyel ve ticari işletme uygulamaları için özel olarak geliştirilmiş bu ürün, güç kalitesi problemlerine hızlı (anlık) müdahale etme ve sürekli reaktif güç kompanzasyonu yapabilme kapasitesine sahiptir.

PCS100 RPC 100kVA – 2000kVA arasındaki boyutları ile yüksek hızlı IGBT inverter (evirici) temelli teknolojisi ile reaktif güç akışını düzenler. Kapasitif reaktif veya endüktif reaktif akımın farklı frekans ve faz açıları ile şebekeye enjekte edilmesi prensibine göre çalışan PCS100 RPC Reaktif Güç Düzenleyici, verimli ve güvenli bir şekilde aşağıdaki fonksiyonları sağlayabilmektedir.

- Hızlı dinamik reaktif güç kompanzasyonu (endüktif ve kapasitif),
- Güç katsayısı düzeltme (PF)
- Fazlar arası akım dengesizlikleri düzeltme
- Harmonik düzeltme

PCS100 RPC; inverter teknolojisi sayesinde kademesiz, hassas bir kompanzasyon sistemidir. Diğer çözümlerden farklı olarak kademesiz olması sayesinde hiçbir tepe noktası/darbe olmadan 0-2000kVAr arasında reaktif gücü sisteme enjekte edebilir, kompanzasyon yapabilir.

Küçük kurulum alanı sayesinde; yerleşim sıkıntısı olan, geniş alanın olmadığı uygulamalarda çözüm sağlamaktadır.

Haberleşme ve görüntüleme aksesuarları

Evirici Akımı A	kVAr @ 400 V	kVAr @ 480V	Ağırlık kg	Kod tipi
150	104	125	320	PCS100-25-01-A05
300	208	250	400	PCS100-25-02-A05
450	312	375	521	PCS100-25-03-A10
600	416	500	601	PCS100-25-04-A10
750	520	625	681	PCS100-25-05-A10
900	624	750	761	PCS100-25-06-A10
1050	728	875	1122	PCS100-25-07-A15
1200	832	1000	1202	PCS100-25-08-A15
1350	936	1125	1282	PCS100-25-09-A20
1500	1040	1250	1362	PCS100-25-10-A20
1650	1144	1375	1442	PCS100-25-11-A20
1800	1248	1500	1522	PCS100-25-12-A20
1950	1352	1625	1882	PCS100-25-13-A25
2100	1456	1750	1962	PCS100-25-14-A25
2250	1560	1875	2042	PCS100-25-15-A30
2400	1664	2000	2122	PCS100-25-16-A30
2550	1768	2125	2202	PCS100-25-17-A30
2700	1872	2250	2282	PCS100-25-18-A30



PCS100 AVC, 150 kVA - 2.4 MVA

Hassas endüstriyel ve ticari yükleri güç kalitesi sorunlarından korur

Ürünlere genel bakış

ABB PCS100 AVC hassas endüstriyel ve ticari yükleri gerilim dalgalanmalarından koruyan yarı iletken tabanlı bir sistemdir. Gerilim düşümü ve dalgalanmalarını düzeltmenin yanı sıra sürekli gerilim regülasyonu ve yük gerilim ayarlamalarını sağlamak ile birlikte AC şebekesi üzerinden gelen enerji kalitesi problemlerinden bağılandığı sistemi en uygun şekilde koruma üzerine tasarlanmıştır. Standart 200 kVA-2.4 MVA yük kapasitesi (isteğe bağlı olarak daha yüksek güçlerde üretilebilir) mevcuttur. PCS100 AVC %98 üzerinde verimliliğe sahiptir.

Nasıl çalışır

PCS100 AVC sürekli gerilim regülasyonu sağlarken, gerilim düşümleri, faz açısı hataları, yük dengesizlikleri ve dalgalanmaları düzelten üç fazlı bir alçak gerilim ürünüdür. PCS100 AVC enerji depolama ünitesine ihtiyaç duymaz. Gerilim düzenlemesi için gereken enerjiyi şebekeden çeker.

Kullanıcı kazanımları

- Boyutları küçük (kurulum alanı)
- Yüksek güvenilirlik
- Yüksek verim
- Düşük satın alma maliyeti
- Kolay yedekleme
- Kolay bakım

Özellikler

- Enerji depolama sistemi yoktur (akü vs).
- Rejeneratif yüklerde bile gerilim düzeltilebilir.
- Yüksek aşırı yüklenme kapasitesi.
- Ethernet bağlantısı
- Modüler yapı
- Kolay kullanıcı kontrolü

PCS100 AVC'nin alternatiflerinden farkı nedir?

- Boyutları küçük (taban alanı)
- Yüksek güvenilirlik
- Entegre bypass
- Endüstriyel kalite
- Sahip olma maliyeti düşük
- Enerji depolamama
- Kolay bakım
- Yüksek verim

Performans

Düzeltilme performansı	PCS100 AVC 30%	PCS100 AVC 40%
Üç fazlı gerilim çökmesini %100'e düzeltme	%70 nominal şebeke geriliminden itibaren	%60 nominal şebeke geriliminden itibaren
Üç fazlı gerilim çökmesini %90'e düzeltme	%60 nominal şebeke geriliminden itibaren	%50 nominal şebeke geriliminden itibaren
Tek fazlı gerilim çökmesini %100'e düzeltme	%55 nominal şebeke geriliminden itibaren	%45 nominal şebeke geriliminden itibaren

Genel performans

- %90 ile %100 arasındaki üç fazlı gerilim dalgalanmalarını sürekli
- %30'a kadar olan üç fazlı gerilim düşümlerini tam düzeltme
- Tek fazlı gerilim düşümleri %0'a kadar düşse bile düzeltme
- Faz açısı hatalarını düzeltme
- Şebeke kaynaklı gerilim dengesizliklerinin düzeltilmesi
- Zayıf titreşimlerin (flicker) azaltılması



Tek hat şeması

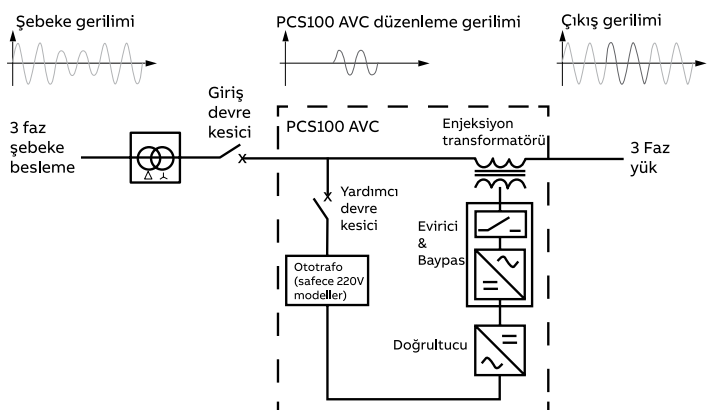

Solar enerji çözümlerimizle yaşamın her anında sizinleyiz

Taraftar bize güveniyor, çünkü biz yaşamın her anına solar enerji çözümlerimizle güven katıyoruz.

Daha fazlasını keşfetmek için ziyaret edin, abb.com/solarinverters



Kontaktörler

ESB tesisat kontaktörleri



ESB 20



ESB 24



ESB 63



EH 04

ESB tesisat kontaktörleri

Tipi	Çalışma gerilimi (V)	AC1 Anma akımı (A)	Kontakt	Kodu	Fiyatı TL/adet
ESB20-11	230 V AC	20	1NA+1NK	GHE3211302R0006	97,60
ESB20-20	230 V AC	20	2NA	GHE3211102R0006	97,60
ESB20-02	230 V AC	20	2NK	GHE3211202R0006	97,60
ESB24-22	230 V AC/DC	24	2NA+2NK	GHE3291302R0006	119,00
ESB24-31	230 V AC/DC	24	3NA+1NK	GHE3291602R0006	119,00
ESB24-40	230 V AC/DC	24	4NA	GHE3291102R0006	119,00
ESB24-04	230 V AC/DC	24	4NK	GHE3291202R0006	119,00
ESB40-22	230 V AC/DC	40	2NA+2NK	GHE3491302R0006	256,00
ESB40-31	230 V AC/DC	40	3NA+1NK	GHE3491602R0006	256,00
ESB40-40	230 V AC/DC	40	4NA	GHE3491102R0006	256,00
ESB63-20	230 V AC/DC	63	2NA	GHE3691402R0006	377,00
ESB63-31	230 V AC/DC	63	3NA+1NK	GHE3691602R0006	377,00
ESB63-40	230 V AC/DC	63	4NA	GHE3691102R0006	377,00

ESB tesisat kontaktörleri için yardımcı kontaklar

Tipi	Kontakt	Kodu	Fiyatı TL/adet
EH 04-20	2NA	GHE3401321R0001	70,00
EH 04-11	1NA+1NK	GHE3401321R0002	70,00

* ESB20 serisine harici yardımcı kontak takılmaz.

Tesisat kontaktörü	ESB20	ESB24	ESB40	ESB63
Genişlik (Modüler DIN Rayı kutup ölçüsü)	1	2	3	3
Bobin tipi	AC çalışma	AC/DC çalışma	AC/DC çalışma	AC/DC çalışma
Nominal çalışma gerilimi Ue	250 V AC	220 V DC, 400 V AC	220 V DC, 400 V AC	220 V DC, 400 V AC
Nominal çalışma akımı Ie AC-1 / AC-7a	20 A	24 A	40 A	63 A
Nominal çalışma gücü AC-1 (230 V-1 faz)	4 kW	5.3 kW	8.8 kW	13.8 kW
Nominal çalışma gücü AC-1 (400 V-3 faz)	-	16 kW	26 kW	41 kW
Nominal çalışma akımı Ie AC-3 / AC-7b (230 V-1 faz)	9 A	9 A	22 A	30 A
Nominal çalışma akımı Ie AC-3 / AC-7b (400 V-3 faz)	-	9 A	22 A	30 A
Nominal çalışma gücü AC-3 (230 V-1 faz)	1.1 kW	2.2 kW	5.5 kW	8 kW
Nominal çalışma gücü AC-3 (400 V-3 faz)	-	4 kW	11 kW	15 kW

Aksesuarlar

Yardımcı kontak 2NA	-	EH04-20	EH04-20	EH04-20
Yardımcı kontak 1NA+1NK	-	EH04-11	EH04-11	EH04-11

Kontaktörler

Mini kontaktörler



B6-30-10

Yardımcı kontak blokları
B/K serisi

B6/B7 ve BC6/BC7 serisi mini kontaktörler							
Anma gücü 380/400V (kW)	AC3 Anma akımı $\theta \leq 55^\circ\text{C}$, 380/400V (A)	AC1 Anma akımı $\theta \leq 40^\circ\text{C}$ (A)	Yardımcı kontak	Tipi	Kodu	Fiyatı TL/adet	
AC kumanda devresi, vida bağlantılı							
4	8,9 / 8,5	20	1NA	B6-30-10	GJL1211001RX10X	55,10	
4	8,9 / 8,5	20	1NK	B6-30-01	GJL1211001RX01X	55,10	
5,5	12,1 / 11,5	20	1NA	B7-30-10	GJL1311001RX10X	64,40	
5,5	12,1 / 11,5	20	1NK	B7-30-01	GJL1311001RX01X	64,40	

DC kumanda devresi, vida bağlantılı							
Anma gücü 380/400V (kW)	AC3 Anma akımı $\theta \leq 55^\circ\text{C}$, 380/400V (A)	AC1 Anma akımı $\theta \leq 40^\circ\text{C}$ (A)	Yardımcı kontak	Tipi	Kodu	Fiyatı TL/adet	
DC kumanda devresi, vida bağlantılı							
4	8,9 / 8,5	20	1NA	BC6-30-10	GJL1213001RX10X	66,30	
4	8,9 / 8,5	20	1NK	BC6-30-01	GJL1213001RX01X	66,30	
5,5	12,1 / 11,5	20	1NA	BC7-30-10	GJL1313001RX10X	77,20	
5,5	12,1 / 11,5	20	1NK	BC7-30-01	GJL1313001RX01X	77,20	

Not: XX yazan yerlere aşağıdaki bobin gerilim tablosundan uygun olan kodu yazıp sipariş kodunu oluşturunuz.

AS / NS bobin gerilimleri ve kodları

Gerilim (V) 50Hz	Gerilim (V) 60Hz	Kod xx
24	24	20
110	110	23
-	120	16
230	230	26

K6/KC6 serisi yardımcı kontaktörler

AC15 Anma akımı $\theta \leq 55^\circ\text{C}$, 380/400V (A)	Kontak düzeni	Tipi	Kodu	Fiyatı TL/adet
AC kumanda devresi, vida bağlantılı				
3	4NA	K6 40 E	GJH1211001RX40X	60,00
3	3NA+1NK	K6 31 Z	GJH1211001RX31X	60,00
3	2NA+2NK	K6 22 Z	GJH1211001RX22X	60,00

DC kumanda devresi, vida bağlantılı

AC15 Anma akımı $\theta \leq 55^\circ\text{C}$, 380/400V (A)	Kontak düzeni	Tipi	Kodu	Fiyatı TL/adet
DC kumanda devresi, vida bağlantılı				
3	4NA	KC 6 40 E	GJH1213001RX40X	71,20
3	3NA+1NK	KC 6 31 Z	GJH1213001RX31X	71,20
3	2NA+2NK	KC 6 22 Z	GJH1213001RX22X	71,20

Not: XX yazan yerlere aşağıdaki bobin gerilim tablosundan uygun olan kodu yazıp sipariş kodunu oluşturunuz.

B6-7, BC6-7, K6, KC bobin gerilimleri ve kodları

AC		DC	
Gerilim (V) 50Hz	Kod xx	Gerilim (V) 60Hz	Kod xx
24	0...1	12	0...7
42	0...2	24	0...1
48	0...3	42	0...2
110...127	8...4	48	1...6
220...240	8...0	60	0...3
380...415	8...5	110...125	0...4
		220...240	0...5

Yardımcı kontak blokları

Kontak düzeni	Kullanılan kontaktör tipi	Montaj	Tipi	Kodu	Fiyatı TL/adet
1NA+1NK	K6, KC	Kenarına	CA 6-11 K	GJL1201317R0001	22,20
1NA+1NK	B6-B7/10	Kenarına	CA 6-11 M	GJL1201317R0003	22,20
1NA+1NK	B6-B7/01	Kenarına	CA 6-11 N	GJL1201317R0004	22,20
1NA+1NK	K6, KC	Üzerine	CAF 6-11 K	GJL1201330R0001	22,20
2NA	K6, KC	Üzerine	CAF 6-20 K	GJL1201330R0005	22,20
1NA+1NK	B6-B7/10	Üzerine	CAF 6-11 M	GJL1201330R0003	22,20
2NA	B6-B7/10	Üzerine	CAF 6-20 M	GJL1201330R0007	22,20
1NA+1NK	B6-B7/01	Üzerine	CAF 6-11 N	GJL1201330R0004	22,20
2NA	B6-B7/01	Üzerine	CAF 6-20 N	GJL1201330R0008	22,20

* CA6 ile CAF6 aynı anda takılamaz.

Kontaktörler

AS serisi kontaktörler



AS09-30-10

AS serisi AC kontaktörler; 3 kutuplu						
Anma gücü 400V (kW)	AC3 Anma akımı θ≤60°C, 400V (A)	AC1 Anma akımı θ≤40°C (A)	Yardımcı kontak	Tipi	Kodu	Fiyatı TL/adet
AC kumanda devresi						
4	9	22	1NA	AS09-30-10	1SBL101001RXX10	58,70
4	9	22	1NK	AS09-30-01	1SBL101001RXX01	58,70
5.5	12	24	1NA	AS12-30-10	1SBL111001RXX10	62,70
5.5	12	24	1NK	AS12-30-01	1SBL111001RXX10	62,70
7.5	15.5	24	1NA	AS16-30-10	1SBL121001RXX10	71,20
7.5	15.5	24	1NK	AS16-30-01	1SBL121001RXX01	71,20

Not: XX yazan yerlere bir önceki sayfadaki bobin gerilim tablosundan uygun olan kodu yazıp sipariş kodunu oluşturunuz.



NS80E

NS serisi AC yardımcı kontaktörler					
Termik akım Ith (A) θ≤40°C	Kontak düzeni	Tipi	Kodu	Fiyatı TL/adet	
AC kumanda devresi					
10	2NA+2NK	NS22E	1SBH101001MXX22	64,20	
10	3NA+1NK	NS31E	1SBH101001MXX31	64,20	
10	4NA	NS40E	1SBH101001MXX40	64,20	
10	4NA+4NK	NS44E	1SBH101001MXX44	83,00	
10	5NA+3NK	NS53E	1SBH101001MXX53	83,00	
10	6NA+2NK	NS62E	1SBH101001MXX62	83,00	
10	7NA+1NK	NS71E	1SBH101001MXX71	83,00	
10	8NA	NS80E	1SBH101001MXX80	83,00	

Not: XX yazan yerlere bir önceki sayfadaki bobin gerilim tablosundan uygun olan kodu yazıp sipariş kodunu oluşturunuz.

T16 serisi termik röleler



T16

T16 serisi termik röleler (AS/ASL ve B6/B7 serisi için)				
Akım ayar sahası (A)	Birlikte kullanılacak kontaktör tipi	Tipi	Kodu	Fiyatı TL/adet
0.10-0.13	AS/ASL-B6/B7	T16-0.13	1SAZ711201R1005	103,00
0.13-0.17	AS/ASL-B6/B7	T16-0.17	1SAZ711201R1008	103,00
0.17-0.23	AS/ASL-B6/B7	T16-0.23	1SAZ711201R1009	103,00
0.23-0.31	AS/ASL-B6/B7	T16-0.31	1SAZ711201R1013	103,00
0.31-0.41	AS/ASL-B6/B7	T16-0.41	1SAZ711201R1014	103,00
0.41-0.55	AS/ASL-B6/B7	T16-0.55	1SAZ711201R1017	103,00
0.55-0.74	AS/ASL-B6/B7	T16-0.74	1SAZ711201R1021	103,00
0.74-1	AS/ASL-B6/B7	T16-1.0	1SAZ711201R1023	103,00
1-1.3	AS/ASL-B6/B7	T16-1.3	1SAZ711201R1025	103,00
1.3-1.7	AS/ASL-B6/B7	T16-1.7	1SAZ711201R1028	103,00
1.7-2.3	AS/ASL-B6/B7	T16-2.3	1SAZ711201R1031	103,00
2.3-3.1	AS/ASL-B6/B7	T16-3.1	1SAZ711201R1033	103,00
3.1-4.2	AS/ASL-B6/B7	T16-4.2	1SAZ711201R1035	103,00
4.2-5.7	AS/ASL-B6/B7	T16-5.7	1SAZ711201R1038	103,00
5.7-7.6	AS/ASL-B6/B7	T16-7.6	1SAZ711201R1040	103,00
7.6-10	AS/ASL-B6/B7	T16-10	1SAZ711201R1043	103,00
10-13	AS/ASL-B6/B7	T16-13	1SAZ711201R1045	103,00
13-16	AS/ASL-B6/B7	T16-16	1SAZ711201R1047	103,00



DB16

T16 serisi termik röle için bağımsız montaj kiti			
Birlikte kullanılacak termik tipi	Tipi	Kodu	Fiyatı TL/adet
T16	DB16	1SAZ701901R0001	43,50

Kontaktörler

AS serisi kontaktörler için aksesuarlar



CA3-10

Yardımcı kontak blokları						
Kontak düzeni	Birlikte kullanılacak kontaktör tipi	Montaj	Tipi	Kodu	Fiyatı TL/adet	
1NA	AS	Üzerine	CA3-10	1SBN011010T1010	11,60	
1NK	AS	Üzerine	CA3-01	1SBN011010T1001	11,60	



VM3

Mekanik kilit ünitesi					
Solda kullanılacak kontaktör tipi	Sağda kullanılacak kontaktör tipi	Tipi	Kodu	Fiyatı TL/adet	
AS	AS	VM3	1SBN031005T1000	12,70	



RV5

Varistör					
Birlikte kullanılacak kontaktör tipi	Kontrol gerilimi	Tipi	Kodu	Fiyatı TL/adet	
AS	24...50V AC/DC	RV5/50	1SBN050010R1000	57,50	
AS	110...250V AC/DC	RV5/250	1SBN050010R1002	57,50	



BEA16-3

Motor koruma şalteri için bağlantı parçası					
Birlikte kullanılacak kontaktör tipi	Motor koruma şalteri tipi	Tipi	Kodu	Fiyatı TL/adet	
AS	MS116 & MS132	BEA16-3	1SBN081006T1000	19,80	



BER16C-3

Enversör yolverici için bağlantı kiti					
Kullanılacak kontaktör tipi	Mekanik kilit ünitesi	Tipi	Kodu	Fiyatı TL/adet	
2xAS	VM3 (opsiyonel)	BER16C-3	1SBN081012R1000	41,60	



BEY16C-3

Yıldız-üçgen yolverici için bağlantı kiti						
Kullanılacak kontaktör tipi	Mekanik kilit ünitesi	Tipi	Kodu	Fiyatı TL/adet		
Hat	Üçgen	Yıldız				
AS09	AS09	AS09	VM3 (opsiyonel)	BEY16C-3	1SBN081018R2000	54,20
AS12	AS12	AS09	VM3 (opsiyonel)	BEY16C-3	1SBN081018R2000	54,20

BEY16C-3

Elektronik zaman röleleri (üzerine geçmeli tip)					
Ayar sahası	Tip	Birlikte kullanılacak kontaktör tipi	Tipi	Kodu	Fiyatı TL/adet
0.1-100sn	Çekmede gecikmeli	AS(L)09...AS(L)16, NS, NSL	TEF3-ON	1SBN021012R1000	188,00
0.1-100sn	Düşmede gecikmeli	AS(L)09...AS(L)16, NS, NSL	TEF3-OFF	1SBN021014R1000	188,00



TEF3-ON

3 kutuplu AF kontaktörler



AC/DC kontrol beslemesi			Tip	AF09	AF12	AF16	AF26	AF30	AF38	AF40	AF52	AF65	AF80	AF96	
IEC	AC-3	Nominal çalışma gücü AF09...AF370 için $\theta \leq 60^\circ\text{C}$ AF400...AF2650 için $\theta \leq 55^\circ\text{C}$	220 - 230 - 240 V	kW	2.2	3	4	6.5	9	11	11	15	18.5	22	25
			380 - 400 V	kW	4	5.5	7.5	11	15	18.5	18.5	22	30	37	45
			415 V	kW	4	5.5	9	11	15	18.5	22	30	37	45	55
			440 V	kW	4	5.5	9	15	18.5	22	22	30	37	45	55
			500 V	kW	5.5	7.5	9	15	18.5	22	22	30	37	45	55
			690 V	kW	5.5	7.5	9	15	18.5	22	22	30	37	45	55
			1000 V	kW	—	—	—	—	—	—	—	—	—	—	35
	Nominal çalışma akımı	380 - w400 V	A	9	12	18	26	32	38	40	53	65	80	96	
AC-1	Nominal çalışma akımı	$\theta \leq 40^\circ\text{C}, 690\text{ V}$	A	25	28	30	45	50	50	70	100	105	125	130	

UL / CSA	1 faz motor değeri	240 V	hp	0.75	1	1.5	2	2	2	3	3	5	7.5	7.5
		240 V	hp	1.5	2	3	3	5	5	7.5	10	15	15	20
	3 faz motor değeri	200 - 208 V	hp	2	3	5	7.5	10	10	10	15	20	25	30
		220 - 240 V	hp	2	3	5	7.5	10	10	15	20	25	30	30
		440 - 480 V	hp	5	7.5	10	15	20	20	30	40	50	60	60
		550 - 600 V	hp	7.5	10	15	20	25	30	40	50	60	75	75
	Genel kullanım değeri	600 V	A	25	28	30	45	50	50	60	80	90	105	115
NEMA	NEMA ölçüsü			00	0	—	1	—	—	2	—	—	3	—

Temel aksesuarlar

Yardımcı kontak blokları	Önden montaj	CA4-10 (1 x N.A.) CA4-01 (1 x N.K.)
	Yandan montaj	CAL4-11 (1 x N.A. + 1 x N.K.)
Zaman röleleri	Elektronik	TEF4-ON TEF4-OFF
Kilitleme üniteleri	Mekanik	VM4
	Mekanik/Elektriksel	VEM4
Bağlantı setleri	Enversör kontaktörler	BER16-4 BER38-4 BER65-4 BER96-4
Darbe gerilim koruyucular		Dahili darbe koruma

Termik röleler

Termik röleler		Sınıf 10 (TF140, TA200DU için sınıf 10A)	TF42 (0.10...38 A)	TF65 (22...67 A)	TF96 (40...96 A)
Elektronik röleler		Sınıf 10E, 20E, 30E	EF19 (0.10...18.9 A)	EF19 (0.10...18.9 A) EF45 (9...45 A)	EF65 (20...70 A) EF96 (36...100 A)

Motor koruma şalterleri

	Termik / manyetik koruma Sınıf 10	MS116 (0.10...32 A) Sınıf 10 A için 50 kA'e kadar Ics	MS165 (10...65 A) 100 kA'e kadar Ics	MS5100 (40...100 A) 50 kA'e kadar Ics
		MS132 (0.10...32 A) 100 kA'e kadar Ics		MS495 (45...100 A) 50 kA'e kadar Ics
	Sadece manyetik koruma	MO132 (0.16...32 A) 100 kA'e kadar Ics	MO165 (16...65 A) 100 kA'e kadar Ics	MO5100 (70...100 A) 36 kA'e kadar Ics
			MO496 (32...100 A) 100 kA'e kadar Ics	MO495 (63...100 A) 50 kA'e kadar Ics
Aksesuarlar	Kontaktör bağlantı kiti	BEA16-4	BEA38-4	BEA65-4 (2)

(1) MS165/MO165 Kuzey Amerika uygulamalarında AF09...AF30 ile kullanıma uygundur.

(2) BEA65-4 sadece MS165 ve MO165 ile kullanıma uygundur.



	AF116	AF140	AF146	AF190	AF205	AF265	AF305	AF370	AF400	AF460	AF580	AF750	AF1250	AF1350	AF1650	AF2050	AF2650
	30	37	45	55	55	75	90	110	110	132	160	220	—	257	315	—	—
	55	75	75	90	110	132	160	200	200	250	315	400	—	475	560	—	—
	55	75	75	90	110	132	160	200	220	250	355	425	—	500	630	—	—
	75	90	90	110	132	160	160	200	220	250	355	450	—	560	710	—	—
	75	90	90	110	132	160	200	250	250	315	400	520	—	560	710	—	—
	55	75	90	132	160	200	250	315	315	355	500	600	—	800	1000	—	—
	—	—	75	110	132	132	132	132	220	280	355	400	—	—	—	—	—
	116	140	146	190	205	265	305	370	400	460	580	750	—	860	1060	—	—
	160	200	225	275	350	400	500	600	600	700	800	1050	1260	1350	1650	2050	2650

—	—	—	—	—	—	—	—	—	—	—	—	—	—	—	—	—	—
—	—	—	—	—	—	—	—	—	—	—	—	—	—	—	—	—	—
30	40	40	50	60	75	100	125	125	150	200	250	—	—	—	—	—	—
40	50	50	60	75	100	125	150	150	200	250	300	—	400	450	—	—	—
75	100	100	125	150	200	250	300	350	400	500	600	—	800	900	—	—	—
100	125	125	150	200	250	300	350	400	500	600	700	—	1000	1150	—	—	—
160	200	200	250	300	350	400	520	550	650	750	900	1210	1350	1650	2100	2700	—
—	4	—	—	—	5	—	—	—	6	—	7	—	—	8	—	—	—

CAL19-11 (1 x N.A. + 1 x N.K.)

CAL18-11 (1 x N.A. + 1 x N.K.)

VM19 (aynı boyuttaki kontaktörler için)

VM750H
VM750V

VM1650H

BER140-4

BER205-4

BER370-4

BEM460-30

BEM750-30

TF140DU (66...142 A)
 $\theta \leq 55^\circ\text{C}$

TA200DU (66...200 A)
 $\theta \leq 55^\circ\text{C}$

EF146 (54...150 A)

EF205 (63...210 A)

EF370 (115...380 A)

E460 (150...500 A)

EF750 (250...800 A)

E1250DU (375...1250 A)

Kısa devre (manyetik) koruma elemanları



Kompakt şalter ve ayırıcılar



Kontaktörler

Yeni nesil 3 kutuplu AF serisi kontaktörler - AC/DC kontrol gerilimi

AF serisi kontaktörler, 3 kutuplu 100-250V, 50/60Hz AC/DC kontrol gerilimi

	Anma gücü 380-400V (kW)*	AC3 Anma akımı $\theta \leq 60^\circ\text{C}$, 380-400V (A)**	AC1 Anma akımı $\theta \leq 40^\circ\text{C}$, 690V (A)	Yardımcı kontak	Tipi	Kodu	Fiyatı TL/Adet
	4	9	25	1NA	AF09-30-10	1SBL137001R1310	73,40
	4	9	25	1NK	AF09-30-01	1SBL137001R1301	73,40
	5.5	12	28	1NA	AF12-30-10	1SBL157001R1310	76,90
	5.5	12	28	1NK	AF12-30-01	1SBL157001R1301	76,90
	7.5	18	30	1NA	AF16-30-10	1SBL177001R1310	90,20
	7.5	18	30	1NK	AF16-30-01	1SBL177001R1301	90,20
	11	26	45	-	AF26-30-00	1SBL237001R1300	115,00
	15	32	50	-	AF30-30-00	1SBL277001R1300	190,00
	18.5	38	50	-	AF38-30-00	1SBL297001R1300	242,00
	18.5	40	70	1NA+1NK	AF40-30-11	1SBL347001R1311	318,00
	22	53	100	1NA+1NK	AF52-30-11	1SBL367001R1311	402,00
	30	65	105	1NA+1NK	AF65-30-11	1SBL387001R1311	527,00
	37	80	125	1NA+1NK	AF80-30-11	1SBL397001R1311	618,00
	45	96	130	1NA+1NK	AF96-30-11	1SBL407001R1311	765,00
	55	116	160	1NA+1NK	AF116-30-11	1SFL427001R1311	1.263,00
	75	140	200	1NA+1NK	AF140-30-11	1SFL447001R1311	1.352,00
	75	146	225	1NA+1NK	AF146-30-11	1SFL467001R1311	1.426,00
	90	190	275	1NA+1NK	AF190-30-11	1SFL487002R1311	1.821,00
	110	205	350	1NA+1NK	AF205-30-11	1SFL527002R1311	1.883,00
	140	265	400	1NA+1NK	AF265-30-11	1SFL547002R1311	3.564,00
	160	305	500	1NA+1NK	AF305-30-11	1SFL587002R1311	3.733,00
	200	370	600	1NA+1NK	AF370-30-11	1SFL607002R1311	4.497,00
	200	400	600	1NA+1NK	AF400-30-11	1SFL577001R7011	4.790,00
	250	460	700	1NA+1NK	AF460-30-11	1SFL597001R7011	7.789,00
	315	580	800	1NA+1NK	AF580-30-11	1SFL617001R7011	9.379,00
	400	750	1.050	1NA+1NK	AF750-30-11	1SFL637001R7011	12.423,00
	-	-	1.260	1NA+1NK	AF1250-30-11	1SFL647001R7011	14.899,00
	475	860	1.350	1NA+1NK	AF1350-30-11	1SFL657001R7011	14.988,00
	560	1.060	1.650	1NA+1NK	AF1650-30-11	1SFL677001R7011	22.370,00
	-	-	2.050	1NA+1NK	AF2050-30-11	1SFL707001R7011	27.990,00
-	-	2.650	1NA+1NK	AF2650-30-11	1SFL667001R7011	53.781,00	

* AF146-AF2650 kontaktörler için 1000V IEC değerleri mevcuttur.

** AF400-AF2650 için $\theta \leq 55^\circ\text{C}$, AF09...AF370 için $\theta \leq 60^\circ\text{C}$ 'dir.



Not: AF serisi kontaktörler dahili sönümlenme elemanı içermektedir.
Diğer bobin seçenekleri için satış ofisine başvurunuz.



Kontaktörler

Yeni nesil 3 kutuplu AF serisi kontaktörler - AC/DC kontrol gerilimi

AF serisi kontaktörler, 3 kutuplu 24-60V, 50/60 Hz AC / 20-60V DC kontrol gerilimi

	Anma gücü 380-400V (kW)	AC3 Anma akımı $\theta \leq 60^\circ\text{C}$, 380-400V (A)	AC1 Anma akımı $\theta \leq 40^\circ\text{C}$, 690V (A)	Yardımcı kontak	Tipi	Kodu	Fiyatı TL/Adet
	4	9	25	1NA	AF09-30-10	1SBL137001R1110	93,10
	4	9	25	1NK	AF09-30-01	1SBL137001R1101	93,10
	5.5	12	28	1NA	AF12-30-10	1SBL157001R1110	98,60
	5.5	12	28	1NK	AF12-30-01	1SBL157001R1101	98,60
	7.5	18	30	1NA	AF16-30-10	1SBL177001R1110	113,00
	7.5	18	30	1NK	AF16-30-01	1SBL177001R1101	113,00
	11	26	45	-	AF26-30-00	1SBL237001R1100	143,00
	15	32	50	-	AF30-30-00	1SBL277001R1100	238,00
	18.5	38	50	-	AF38-30-00	1SBL297001R1100	301,00
	18.5	40	70	1NA+1NK	AF40-30-11	1SBL347001R1111	391,00
	22	53	100	1NA+1NK	AF52-30-11	1SBL367001R1111	491,00
	30	65	105	1NA+1NK	AF65-30-11	1SBL387001R1111	656,00
	37	80	125	1NA+1NK	AF80-30-11	1SBL397001R1111	769,00
	45	96	130	1NA+1NK	AF96-30-11	1SBL407001R1111	1.000,00
	55	116	160	1NA+1NK	AF116-30-11	1SFL427001R1111	1.624,00
	75	140	200	1NA+1NK	AF140-30-11	1SFL447001R1111	1.840,00
	75	146	225	1NA+1NK	AF146-30-11	1SFL467001R1111	1.999,00
	90	190	275	1NA+1NK	AF190-30-11	1SFL487002R1111	2.419,00
	110	205	350	1NA+1NK	AF205-30-11	1SFL527002R1111	2.575,00
	140	265	400	1NA+1NK	AF265-30-11	1SFL547002R1111	4.070,00
160	305	500	1NA+1NK	AF305-30-11	1SFL587002R1111	4.527,00	
200	370	600	1NA+1NK	AF370-30-11	1SFL607002R1111	5.145,00	

* 24V DC bobin gerilimi seçeneğinde daha yüksek akım değerlerine ait ürün tip ve kodları için satış ofisine başvurunuz.

Not: AF serisi kontaktörler dahili sönümlenme elemanı içermektedir.
Diğer bobin seçenekleri için satış ofisine başvurunuz.

AF-Z serisi kontaktörler - (24-60V, 50/60Hz AC / 20-60V DC kontrol gerilimi),
düşük enerji tüketimli bobin (24V DC, 1.7 W)

	Anma gücü 380-400V (kW)	AC3 Anma akımı $\theta \leq 60^\circ\text{C}$, 380-400V (A)	AC1 Anma akımı $\theta \leq 40^\circ\text{C}$, 690V (A)	Yardımcı kontak	Tipi	Kodu	Fiyatı TL/Adet
	4	9	25	1NA	AF09Z-30-10	1SBL136001R2110	112,00
	4	9	25	1NK	AF09Z-30-01	1SBL136001R2101	112,00
	5.5	12	28	1NA	AF12Z-30-10	1SBL156001R2110	119,00
	5.5	12	28	1NK	AF12Z-30-01	1SBL156001R2101	119,00
	7.5	18	30	1NA	AF16Z-30-10	1SBL176001R2110	134,00
	7.5	18	30	1NK	AF16Z-30-01	1SBL176001R2101	134,00
	11	26	45	-	AF26Z-30-00	1SBL236001R2100	175,00
	15	32	50	-	AF30Z-30-00	1SBL276001R2100	286,00
	18,5	38	50	-	AF38Z-30-00	1SBL296001R2100	359,00

Not: AF serisi kontaktörler dahili sönümlenme elemanı içermektedir.
Diğer bobin seçenekleri için satış ofisine başvurunuz.

Yardımcı kontaktörler

Yeni nesil NF serisi yardımcı kontaktörler - AC/DC kontrol gerilimi

NF serisi yardımcı kontaktörler

Termik akım I _{th} (A) θ≤40°C	Kontak düzeni	Tipi	Kodu	Fiyatı TL/Adet
NF serisi yardımcı kontaktörler - (100-250V 50/60Hz AC/DC kontrol gerilimi)				
16	2NA+2NK	NF22E	1SBH137001R1322	77,40
16	3NA+1NK	NF31E	1SBH137001R1331	77,40
16	4NA	NF40E	1SBH137001R1340	77,40
16	4NA+4NK	NF44E	1SBH137001R1344	107,00
16	5NA+3NK	NF53E	1SBH137001R1353	107,00
16	6NA+2NK	NF62E	1SBH137001R1362	107,00
16	7NA+1NK	NF71E	1SBH137001R1371	107,00
16	8NA	NF80E	1SBH137001R1380	107,00
NF serisi yardımcı kontaktörler - (24-60V 50/60Hz AC / 20-60V DC kontrol gerilimi)				
16	2NA+2NK	NF22E	1SBH137001R1122	96,90
16	3NA+1NK	NF31E	1SBH137001R1131	96,90
16	4NA	NF40E	1SBH137001R1140	96,90
16	4NA+4NK	NF44E	1SBH137001R1144	164,00
16	5NA+3NK	NF53E	1SBH137001R1153	164,00
16	6NA+2NK	NF62E	1SBH137001R1162	164,00
16	7NA+1NK	NF71E	1SBH137001R1171	164,00
16	8NA	NF80E	1SBH137001R1180	164,00
NF-Z serisi yardımcı kontaktörler - (24-60V 50/60Hz AC / 20-60V DC kontrol gerilimi), düşük enerji tüketimli bobin (24V DC, 1,7 W)				
16	2NA+2NK	NFZ22E	1SBH136001R2122	124,00
16	3NA+1NK	NFZ31E	1SBH136001R2131	124,00
16	4NA	NFZ40E	1SBH136001R2140	124,00
16	4NA+4NK	NFZ44E	1SBH136001R2144	212,00
16	5NA+3NK	NFZ53E	1SBH136001R2153	212,00
16	6NA+2NK	NFZ62E	1SBH136001R2162	212,00
16	7NA+1NK	NFZ71E	1SBH136001R2171	212,00
16	8NA	NFZ80E	1SBH136001R2180	212,00



NF22, NF31, NF40, NFZ22, NF231, NFZ40



NF44, NF53, NF62, NF71, NF80, NF80, NFZ44, NFZ53, NFZ62, NFZ71, NFZ80

* NF ve NF-Z serisi yardımcı kontaktörler dahili sönmüleme elemanı içermektedir.

* Diğer bobin seçenekleri için satış ofisine başvurunuz.

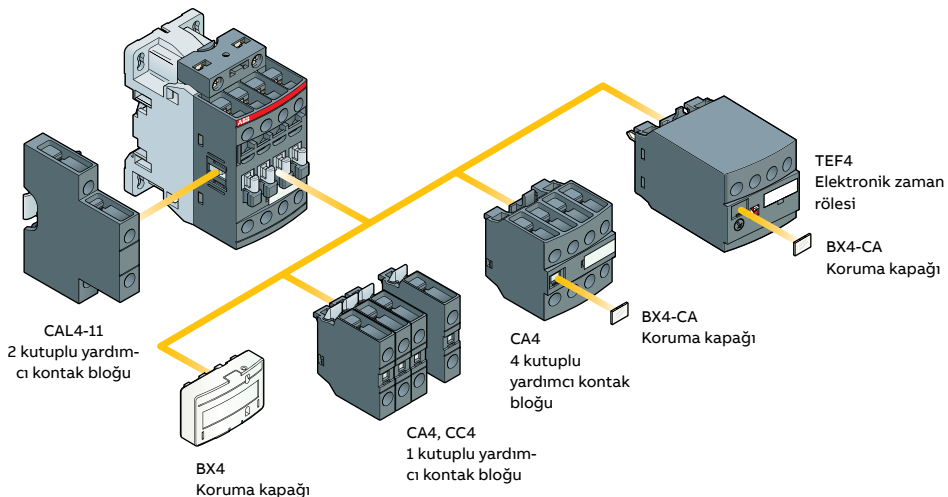

NF yardımcı kontaktörler



Kontaktörler

AF serisi 3 kutuplu kontaktörler ve NF serisi yardımcı kontaktörler için aksesuarlar

Yardımcı kontak blokları

	Kontak düzeni	Birlikte kullanılacak kontaktör tipi	Montaj	Tipi	Sipariş kodu	Fiyatı TL/Adet
	1NA	AF09...AF96 / NF	Üzerine	CA4-10	1SBN010110R1010	13,10
	1NK	AF09...AF96 / NF	Üzerine	CA4-01	1SBN010110R1001	13,10
	1NA+1NK	AF09...AF96 / NF	Kenarına	CAL4-11	1SBN010120R1011	23,10
	2NA+2NK	AF09...AF16-30-10	Üzerine	CA4-22M	1SBN010140R1122	43,90
	3NA+1NK	AF09...AF16-30-10	Üzerine	CA4-31M	1SBN010140R1131	43,90
	1NA+3NK	AF09...AF16-30-10	Üzerine	CA4-13M	1SBN010140R1113	43,90
	4NK	AF09...AF16-30-10	Üzerine	CA4-04M	1SBN010140R1104	43,90
	2NA+2NK	AF09...AF16-30-01	Üzerine	CA4-22U	1SBN010140R1322	43,90
	3NA+1NK	AF09...AF16-30-01	Üzerine	CA4-31U	1SBN010140R1331	43,90
	4NA	AF09...AF16-30-01	Üzerine	CA4-40U	1SBN010140R1340	43,90
	2NA+2NK	AF26...AF96	Üzerine	CA4-22E	1SBN010140R1022	43,90
	3NA+1NK	AF26...AF96	Üzerine	CA4-31E	1SBN010140R1031	43,90
	4NA	AF26...AF96	Üzerine	CA4-40E	1SBN010140R1040	43,90
	4NK	AF26...AF96	Üzerine	CA4-04E	1SBN010140R1004	43,90
	2NA+2NK	NF	Üzerine	CA4-22N	1SBN010140R1222	43,90
	3NA+1NK	NF	Üzerine	CA4-31N	1SBN010140R1231	43,90
	1NA+3NK	NF	Üzerine	CA4-13N	1SBN010140R1213	43,90
	4NA	NF	Üzerine	CA4-40N	1SBN010140R1240	43,90
	4NK	NF40E	Üzerine	CA4-04N	1SBN010140R1204	43,90
	1NA+1NK	AF116 ... AF370	Kenarına	CAL19-11	1SFN010820R1011	27,30
	1NA+1NK	AF116 ... AF370	Kenarına	CAL19-11B	1SFN010820R3311	27,30
	1NA+1NK	AF400 ... AF2650	Kenarına	CAL18-11	1SFN010720R1011	27,30
	1NA+1NK	AF400 ... AF2650	Kenarına	CAL18-11B	1SFN010720R3311	27,30

Özel tip yardımcı kontak blokları (A1/A2 bobin besleme terminali içerir)

	Kontak düzeni	Birlikte kullanılacak kontaktör tipi	Montaj	Tipi	Sipariş kodu	Fiyatı TL/Adet
	1NA+1NK	AF09...AF16-30-10	Üzerine	CAT4-11M	1SBN010151R1111	39,00
	1NA+1NK	AF09...AF16-30-01	Üzerine	CAT4-11U	1SBN010151R1311	39,00
	1NA+1NK	AF26...AF65-30-00	Üzerine	CAT4-11E	1SBN010151R1011	39,00

Mekanik kilit seti

	Solda kullanılacak kontaktör tipi	Sağda kullanılacak kontaktör tipi	Tipi	Sipariş kodu	Fiyatı TL/Adet
	AF09...AF38	AF09...AF38	VM4	1SBN030105T1000	33,90
	AF40 ... AF96	AF40 ... AF96	VM96-4	1SBN033405T1000	47,20
	AF116 ... AF370	AF116 ... AF370	VM19	1SFN030300R1000	83,80
	AF116 ... AF146	AF190, AF205	VM140/190	1SFN034403R1000	83,80
	AF190, AF205	AF265 ... AF370	VM205/265	1SFN035203R1000	83,80
	AF400 ... AF1250	AF400 ... AF1250	VM750H	1SFN035700R1000	242,00



Mekanik ve elektriksel kilit seti

	Birlikte kullanılacak kontaktör tipi	Tipi	Sipariş kodu	Fiyatı TL/Adet
	AF09...AF16, AF26...AF38	VEM4	1SBN030111R1000	60,20

Kontaktörler

AF serisi 3 kutuplu kontaktörler ve NF serisi yardımcı kontaktörler için aksesuarlar

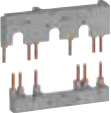
Bağlantı kiti

	Tanımı	Birlikte kullanılacak kontaktör tipi	Tipi	Sipariş kodu	Fiyatı TL/Adet
 BER16-4	MS116-0,16...MS116-25 ve MS132-0,16...MS132-25 için bağlantı kiti	AF09...AF16	BEA16-4	1SBN081306T1000	30,10
	MS116-0,16...MS116-16 ve MS132-0,16...MS132-10 için bağlantı kiti	AF26...AF38	BEA26-4	1SBN082306T1000	35,90
	MS116-20...MS116-32 ve MS132-12...MS132-32 için bağlantı kiti	AF26...AF38	BEA38-4	1SBN082306T2000	35,90
	MS165-16 ... MS165-65 için bağlantı kiti	AF40...AF65	BEA65-4	1SBN083406R1000	127,00
 TEF4-ON	Enversör bağlantı kiti	AF09...AF16	BER16-4	1SBN081311R1000	60,20
	Enversör bağlantı kiti	AF26...AF38	BER38-4	1SBN082311R1000	83,40
	Enversör bağlantı kiti	AF40...AF65	BER65-4	1SBN083411R1000	106,00
	Enversör bağlantı kiti	AF80...AF96	BER96-4	1SBN083911R1000	178,00
	Yıldız-üçgen bağlantı kiti	AF09...AF16	BEY16-4	1SBN081313R2000	78,30
	Yıldız-üçgen bağlantı kiti	AF26...AF38	BEY38-4	1SBN082713R2000	130,00
	Yıldız-üçgen bağlantı kiti	AF40...AF65	BEY65-4	1SBN083413R2000	169,00
Yıldız-üçgen bağlantı kiti	AF80...AF96	BEY96-4	1SBN083913R2000	212,00	

Elektronik zaman röleleri (üzerine geçmeli tip)

Ayar sahası	Tip	Birlikte kullanılacak kontaktör tipi	Tipi	Sipariş kodu	Fiyatı TL/Adet
0.1-100sn	Çekmede gecikmeli	AF09...AF38, NF	TEF4-ON	1SBN020112R1000	184,00
0.1-100sn	Düşmede gecikmeli	AF09...AF38, NF	TEF4-OFF	1SBN020114R1000	184,00

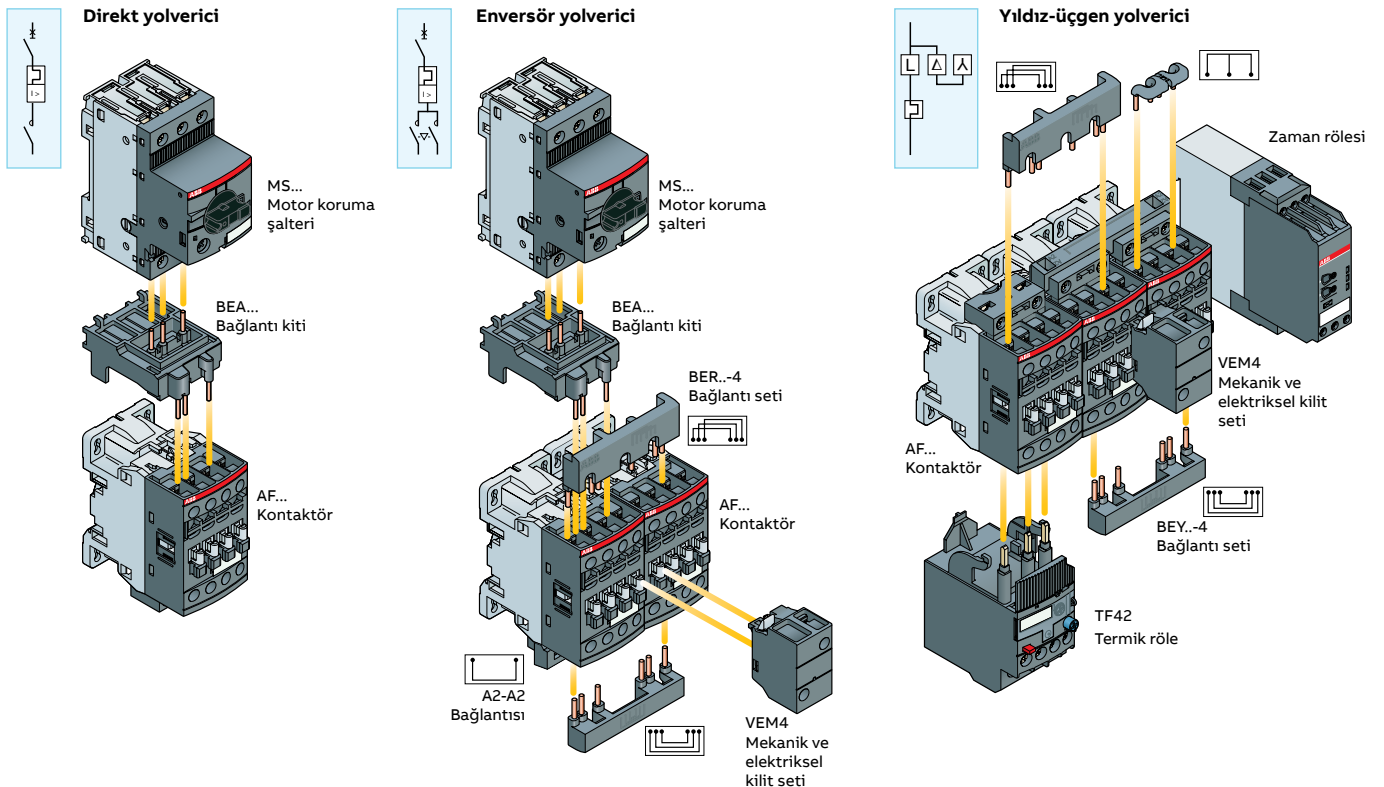

Yolverme kombinasyonları



Termik röleler

TF serisi termik röleler

TF serisi termik röleler

	Akım ayar sahası (A)	Birlikte kullanılacak kontaktör tipi	Tipi	Kodu	Fiyatı TL/Adet
	0.10-0.13	AF09...AF38	TF42-0.13	1SAZ721201R1005	93,70
	0.13-0.17	AF09...AF38	TF42-0.17	1SAZ721201R1008	93,70
	0.17-0.23	AF09...AF38	TF42-0.23	1SAZ721201R1009	93,70
	0.23-0.31	AF09...AF38	TF42-0.31	1SAZ721201R1013	93,70
	0.31-0.41	AF09...AF38	TF42-0.41	1SAZ721201R1014	93,70
	0.41-0.55	AF09...AF38	TF42-0.55	1SAZ721201R1017	93,70
	0.55-0.74	AF09...AF38	TF42-0.74	1SAZ721201R1021	93,70
	0.74-1	AF09...AF38	TF42-1.0	1SAZ721201R1023	93,70
	1-1.3	AF09...AF38	TF42-1.3	1SAZ721201R1025	93,70
	1.3-1.7	AF09...AF38	TF42-1.7	1SAZ721201R1028	93,70
	1.7-2.3	AF09...AF38	TF42-2.3	1SAZ721201R1031	93,70
	2.3-3.1	AF09...AF38	TF42-3.1	1SAZ721201R1033	93,70
	3.1-4.2	AF09...AF38	TF42-4.2	1SAZ721201R1035	93,70
	4.2-5.7	AF09...AF38	TF42-5.7	1SAZ721201R1038	93,70
5.7-7.6	AF09...AF38	TF42-7.6	1SAZ721201R1040	93,70	
7.6-10	AF09...AF38	TF42-10	1SAZ721201R1043	93,70	
	10-13	AF09...AF38	TF42-13	1SAZ721201R1045	93,70
	13-16	AF09...AF38	TF42-16	1SAZ721201R1047	96,70
	16-20	AF09...AF38	TF42-20	1SAZ721201R1049	96,70
	20-24	AF09...AF38	TF42-24	1SAZ721201R1051	96,70
	24-29	AF09...AF38	TF42-29	1SAZ721201R1052	123,00
	29-35	AF09...AF38	TF42-35	1SAZ721201R1053	123,00
	35-38/40	AF09...AF38	TF42-38	1SAZ721201R1055	150,00
	22-28	AF40...AF65	TF65-28	1SAZ811201R1001	167,00
	25-33	AF40...AF65	TF65-33	1SAZ811201R1002	183,00
	30-40	AF40...AF65	TF65-40	1SAZ811201R1003	183,00
	36-47	AF40...AF65	TF65-47	1SAZ811201R1004	186,00
	44-53	AF40...AF65	TF65-53	1SAZ811201R1005	188,00
	50-60	AF40...AF65	TF65-60	1SAZ811201R1006	204,00
	57-67	AF40...AF65	TF65-67	1SAZ811201R1007	207,00
	40-51	AF80...AF96	TF96-51	1SAZ911201R1001	197,00
	48-60	AF80...AF96	TF96-60	1SAZ911201R1002	235,00
	57-68	AF80...AF96	TF96-68	1SAZ911201R1003	353,00
	65-78	AF80...AF96	TF96-78	1SAZ911201R1004	387,00
	75-87	AF80...AF96	TF96-87	1SAZ911201R1005	395,00
	84-96	AF80...AF96	TF96-96	1SAZ911201R1006	438,00
	66-90	AF116...AF146	TF140DU-90	1SAZ431201R1001	408,00
	80-110	AF116...AF146	TF140DU-110	1SAZ431201R1002	475,00
	100-135	AF116...AF146	TF140DU-135	1SAZ431201R1003	495,00
	110-142	AF116...AF146	TF140DU-142	1SAZ431201R1004	603,00

TA200 serisi termik röleler



	Akım ayar sahası (A)	Birlikte kullanılacak kontaktör tipi	Tipi	Kodu	Fiyatı TL/Adet
	65-90	AF190...AF205	TA200 DU 90	1SAZ421201R1001	413,00
	80-110	AF190...AF205	TA200 DU 110	1SAZ421201R1002	454,00
	100-135	AF190...AF205	TA200 DU 135	1SAZ421201R1003	547,00
	110-150	AF190...AF205	TA200 DU 150	1SAZ421201R1004	580,00
	130-175	AF190...AF205	TA200 DU 175	1SAZ421201R1005	589,00
	150-200	AF190...AF205	TA200 DU 200	1SAZ421201R1006	603,00

3 kutuplu, sıcaklık kompanzasyonlu manuel/otomatik reset, 1NA+1NK

Elektronik termik röleler

EF ve E serisi elektronik termik röleler

EF ve E serisi elektronik termik röleler

	Akım ayar sahası (A)	Birlikte kullanılacak kontaktör tipi	Tipi	Kodu	Fiyatı TL/Adet
	0.1-0.32	AF09...AF16	EF19-0.32	1SAX121001R1101	299,00
	0.3-1	AF09...AF16	EF19-1.0	1SAX121001R1102	299,00
	0.8-2.7	AF09...AF16	EF19-2.7	1SAX121001R1103	299,00
	1.9-6.3	AF09...AF16	EF19-6.3	1SAX121001R1104	322,00
	5.7-18.9	AF09...AF16	EF19-18.9	1SAX121001R1105	322,00
	9.0-30	AF26...AF38	EF45-30	1SAX221001R1101	425,00
	15.0-45	AF26...AF38	EF45-45	1SAX221001R1102	483,00
	25-70	AF40...AF65	EF65-70	1SAX331001R1101	620,00
	36-100	AF80...AF96	EF96-100	1SAX341001R1101	755,00
	54-150	AF116...AF146	EF146-150	1SAX351001R1101	912,00
	63-210	AF190...AF205	EF205-210	1SAX531001R1101	1.171,00
	115-380	AF265...AF370	EF370-380	1SAX611001R1101	1.405,00
	150-500	AF400...AF460	EF460-500	1SAX721001R1101	2.190,00
	250-800	AF580...AF1250	EF750-800	1SAX821001R1101	2.710,00
	375-1250	AF1350...AF1650	E1250DU-1250	1SFA739001R1000	7.058,00

Termik ve elektronik termik röleler için bağımsız montaj kiti

	Birlikte kullanılacak termik tipi	Tipi	Kodu	Fiyatı TL/Adet
	TF42	DB42	1SAZ701902R0001	55,60
	EF19	DB19EF	1SAX101910R1001	82,70
	EF45	DB45EF	1SAX201910R0001	131,00
	TF65	DB65	1SAZ801901R1001	119,00
	TF96, EF96	DB96	1SAZ901901R1001	222,00
	TA200DU	DB200	1SAZ401110R0001	85,70



Elektronik termik röleler için bağlantı kiti

	Birlikte kullanılacak termik tipi	Birlikte kullanılacak kontaktör tipi	Tipi	Kodu	Fiyatı TL/Adet
	E 500 DU	AF400-AF460	DT 500 / AF460	1SAX701902R1011	672,00
	E 800 DU	AF580-AF750	DT 800 / AF750	1SAX801902R1011	773,00

Kontaktörler

4 kutuplu kontaktörler

AF kontaktörler

	AC1 anma akımı θ≤40°C (A)	AC3 anma akımı θ≤60°C (A)	Tipi	Kodu	Fiyatı TL/Adet	
AF serisi kontaktörler, 4 kutuplu, 100-250 V, 50/60 Hz AC/DC kontrol gerilimi						
	25	9	AF09-40-00	1SBL137201R1300	98,00	
	30	18	AF16-40-00	1SBL177201R1300	123,00	
	45	22	AF26-40-00	1SBL237201R1300	180,00	
	55	22	AF38-40-00	1SBL297201R1300	404,00	
	70	40	AF40-40-00	1SBL347201R1300	584,00	
	100	53	AF52-40-00	1SBL367201R1300	661,00	
	125	80	AF80-40-00	1SBL397201R1300	781,00	
	160	116	AF116-40-11	1SFL427101R1311	1.388,00	
	200	140	AF140-40-11	1SFL447101R1311	1.485,00	
	275	190	AF190-40-11	1SFL487102R1311	2.184,00	
	350	205	AF205-40-11	1SFL527102R1311	2.806,00	
	400	265	AF265-40-11	1SFL547102R1311	4.600,00	
	500	305	AF305-40-11	1SFL587102R1311	5.549,00	
	525	370	AF370-40-11	1SFL607102R1311	5.846,00	
	AF serisi kontaktörler, 4 kutuplu, 24-60 V, 50/60 Hz AC / 20-60V DC kontrol gerilimi					
		25	9	AF09-40-00	1SBL137201R1100	111,00
30		18	AF16-40-00	1SBL177201R1100	140,00	
45		22	AF26-40-00	1SBL237201R1100	203,00	
55		22	AF38-40-00	1SBL297201R1100	457,00	
70		40	AF40-40-00	1SBL347201R1100	701,00	
100		53	AF52-40-00	1SBL367201R1100	765,00	
125		80	AF80-40-00	1SBL397201R1100	929,00	
160		116	AF116-40-11	1SFL427101R1111	1.787,00	
200		140	AF140-40-11	1SFL447101R1111	2.024,00	
275		190	AF190-40-11	1SFL487102R1111	2.729,00	
350		205	AF205-40-11	1SFL527102R1111	3.086,00	
400		265	AF265-40-11	1SFL547102R1111	4.887,00	
500		305	AF305-40-11	1SFL587102R1111	5.885,00	
525		370	AF370-40-11	1SFL607102R1111	6.176,00	
EK serisi kontaktörler, 4 kutuplu, 220...230 VAC / 50Hz, 240VAC / 60Hz kontrol gerilimi						
	800	550	EK550-40-11	SK827041-AL	12.636,00	
	1000	-	EK1000-40-11	SK827044-AL	12.924,00	

Kontaktörler

UA serisi kompanzasyon kontaktörleri

UA-RA tipi kontaktörler

	Anma gücü 400-415V 50/60 Hz, $\theta \leq 40^\circ\text{C}$	Yardımcı kontak	Tipi	Kodu	Fiyatı TL/Adet
	12.5 kVAr	1 NA	UA 16-30-10 RA	1SBL181024RXX10	255,00
	22 kVAr	1 NA	UA 26-30-10 RA	1SBL241024RXX10	336,00
	30 kVAr	1 NA	UA 30-30-10 RA	1SBL281024RXX10	509,00
	40 kVAr	-	UA 50-30-00 RA	1SBL351024RXX00	737,00
	50 kVAr	-	UA 63-30-00 RA	1SBL371024RXX00	845,00
	60 kVAr	-	UA 75-30-00 RA	1SBL411024RXX00	962,00
	70 kVAr	-	UA 95-30-00 RA	1SFL431024RXX00	1.295,00
	80 kVAr	-	UA 110-30-00 RA	1SFL451024RXX00	1.812,00

UA50..RA, UA63..RA, UA75..RA

* Bir kondansatör devreye girerken harmonik akımlarının varlığı ve şebeke geriliminin toleransı kondansatörlerin nominal akımının (I_n) yaklaşık 1.3 katı sürekli akım akışına sebep olmaktadır. Üretim toleransına da bağlı olarak bir kondansatörün maksimum gücü nominal gücünün 1.15 katına ulaşabilir. Kontaktör (UA-RA) aşağıda belirtilen termik akımı taşıyabilecek kapasitede seçilmelidir.

* Sipariş verirken bobin gerilimini belirtiniz.

$$I_{th} = 1.3 \times 1.15 \times I_n = 1.50 I_n$$

UA..RA bobin gerilimleri ve kodları

Gerilim (V) 50Hz	Gerilim (V) 60Hz	Kod xx
24	24	81
48	48	83
110	110...120	84
220...230	230...240	80
230...240	240...260	88
380...400	400...415	85
400...415	415...440	86



Kompanzasyon kontaktörleri aksesuar montaj detayları

Kontaktör tipi	Ana kontaklar		Yardımcı kontaklar		Öne montajlı yardımcı kontaklar		Yana montajlı yardımcı kontaklar	
	NA	NK	NA	NK	1 kutup CA5-..		2 kutup CAL..	
UA16-30-10RA	3	0	1,00	0,00	-	-	1xCAL5-11	
UA26-30-10RA	3	0	1,00	0,00	-	-	1 veya 2xCAL5-11	
UA36-30-10RA	3	0	1,00	0,00	1xCA5-..	+	1 veya 2xCAL5-11	
UA50-30-00RA	3	0	0,00	0,00	1 veya 2xCA5-..	+	1 veya 2xCAL5-11	
UA63-30-00RA	3	0	0,00	0,00	-	-		
UA75-30-00RA	3	0	0,00	0,00	-	-		
UA95-30-00RA	3	0	0,00	0,00	1 veya 2xCA5-..	+	1 veya 2xCAL18-11	
UA110-30-00RA	3	0	0,00	0,00	-	-		

Kontaktörler

AF/A/EK serisi 4 kutuplu kontaktörler ve UA kompanzasyon kontaktörleri için aksesuarlar

Yardımcı kontak blokları

	Kontak düzeni	Birlikte kullanılacak kontaktör tipi	Montaj	Tipi	Kodu	Fiyatı TL/Adet
	Yardımcı kontak blokları					
	1NA	AF09...AF80-40-00	Üzerine	CA4-10	1SBN010110R1010	13,10
	1NK	AF09...AF80-40-00	Üzerine	CA4-01	1SBN010110R1001	13,10
	1NA+1NK	AF09...AF80-40-00	Kenarına	CAL4-11	1SBN010120R1011	23,10
	2NA+2NK	AF09...AF80-40-00	Üzerine	CA4-22E	1SBN010140R1022	43,90
	3NA+1NK	AF09...AF80-40-00	Üzerine	CA4-31E	1SBN010140R1031	43,90
	4NA	AF09...AF80-40-00	Üzerine	CA4-40E	1SBN010140R1040	43,90
	4NK	AF09...AF16-40-00/ AF40...AF80-40-00	Üzerine	CA4-04E	1SBN010140R1004	43,90
	1NA+1NK	AF116...AF370	Kenarına	CAL19-11	1SFN010820R1011	27,30
	1NA	UA30...UA110	Üzerine	CA5-10	1SBN010010R1010	13,80
	1NK	UA30...UA110	Üzerine	CA5-01	1SBN010010R1001	13,80
	1NA+1NK	UA16...UA75	Kenarına	CAL5-11	1SBN010020R1011	26,60
	1NA+1NK	EK	Kenarına	CAL16-11B	SK829002-B	87,70
	1NA+1NK	EK	Kenarına	CAL16-11C	SK829002-C	87,70
	1NA+1NK	EK	Kenarına	CAL16-11D	SK829002-D	87,70
Özel tip yardımcı kontak blokları (A1/A2 bobin besleme terminali içerir)						
1NA+1NK	AF09...AF52-40-00	Üzerine	CAT4-11E	1SBN010151R1011	39,00	

Kilitleme setleri

	Birlikte kullanılacak kontaktör tipi	Tipi	Kodu	Fiyatı TL/Adet
	Mekanik kilit seti			
	AF09...AF38-40-00	VM4	1SBN030105T1000	33,90
	AF40...AF80-40-00	VM96-4	1SBN033405T1000	47,20
	AF116...AF370	VM19	1SFN030300R1000	83,80
	EK550...EK1000	VH800	SK829070-F	2.559,00
	Mekanik ve elektriksel kilit seti			
VEM4	AF09...AF38-40-00	VEM4	1SBN030111R1000	60,20

Elektronik zaman röleleri (üzerine geçmeli tip)

	Ayar sahası	Tip	Birlikte kullanılacak kontaktör tipi	Tipi	Kodu	Fiyatı TL/Adet
	0.1-100sn	Çekmede gecikmeli	AF09...AF80-40-00	TEF4-ON	1SBN020112R1000	184,00
	0.1-100sn	Düşmede gecikmeli	AF09...AF80-40-00	TEF4-OFF	1SBN020114R1000	184,00

Motor koruma şalterleri

MS ve MO serisi motor koruma şalterleri

MS116 serisi (0.1-32 A)

	Termik koruma AC3 (A)	Motor gücü (kW) (400V)	Kesme kapasitesi Icu (kA) (400V)	Tipi	Kodu	Fiyatı TL/Adet
	0.1-0.16	0.03	50	MS116-0.16	1SAM250000R1001	128,00
	0.16-0.25	0.06	50	MS116-0.25	1SAM250000R1002	128,00
	0.25-0.4	0.09	50	MS116-0.4	1SAM250000R1003	121,00
	0.4-0.63	0.12	50	MS116-0.63	1SAM250000R1004	121,00
	0.63-1	0.25	50	MS116-1	1SAM250000R1005	121,00
	1-1.6	0.55	50	MS116-1.6	1SAM250000R1006	121,00
	1.6-2.5	0.75	50	MS116-2.5	1SAM250000R1007	121,00
	2.5-4	1.5	50	MS116-4	1SAM250000R1008	121,00
	4-6.3	2.2	50	MS116-6.3	1SAM250000R1009	121,00
	6.3-10	4	50	MS116-10	1SAM250000R1010	131,00
	8-12	5.5	25	MS116-12	1SAM250000R1012	132,00
	10-16	7.5	16	MS116-16	1SAM250000R1011	147,00
	16-20	7.5	15	MS116-20	1SAM250000R1013	165,00
	20-25	11	15	MS116-25	1SAM250000R1014	179,00
	25-32	15	10	MS116-32	1SAM250000R1015	298,00

MS132 serisi (0.1-32 A)

	Termik koruma AC3 (A)	Motor gücü (kW) (400V)	Kesme kapasitesi Icu (kA) (400V)	Tipi	Kodu	Fiyatı TL/Adet
	0.1-0.16	0.03	100	MS132-0.16	1SAM350000R1001	146,00
	0.16-0.25	0.06	100	MS132-0.25	1SAM350000R1002	146,00
	0.25-0.4	0.09	100	MS132-0.4	1SAM350000R1003	139,00
	0.4-0.63	0.12	100	MS132-0.63	1SAM350000R1004	139,00
	0.63-1	0.25	100	MS132-1.0	1SAM350000R1005	139,00
	1-1.6	0.55	100	MS132-1.6	1SAM350000R1006	139,00
	1.6-2.5	0.75	100	MS132-2.5	1SAM350000R1007	139,00
	2.5-4	1.5	100	MS132-4.0	1SAM350000R1008	139,00
	4-6.3	2.2	100	MS132-6.3	1SAM350000R1009	139,00
	6.3-10	4	100	MS132-10	1SAM350000R1010	152,00
	8-12	5.5	100	MS132-12	1SAM350000R1012	168,00
	10-16	7.5	100	MS132-16	1SAM350000R1011	168,00
	16-20	7.5	100	MS132-20	1SAM350000R1013	182,00
	20-25	11	50	MS132-25	1SAM350000R1014	201,00
	25-32	15	50	MS132-32	1SAM350000R1015	332,00

MO132 serisi (0.16-32 A)

	Anma akımı (A)	Motor gücü (kW) (400V)	Kesme kapasitesi Icu (kA) (400V)	Tipi	Kodu	Fiyatı TL/Adet
	0.16	0.03	100	MO132-0.16	1SAM360000R1001	132,00
	0.25	0.06	100	MO132-0.25	1SAM360000R1002	132,00
	0.40	0.09	100	MO132-0.4	1SAM360000R1003	132,00
	0.63	0.12	100	MO132-0.63	1SAM360000R1004	132,00
	1.0	0.25	100	MO132-1.0	1SAM360000R1005	132,00
	1.6	0.55	100	MO132-1.6	1SAM360000R1006	132,00
	2.5	0.75	100	MO132-2.5	1SAM360000R1007	132,00
	4.0	1.5	100	MO132-4.0	1SAM360000R1008	132,00
	6.3	2.2	100	MO132-6.3	1SAM360000R1009	132,00
	10	4	100	MO132-10	1SAM360000R1010	149,00
	12	5.5	100	MO132-12	1SAM360000R1012	174,00
	16	7.5	100	MO132-16	1SAM360000R1011	174,00
	20	7.5	100	MO132-20	1SAM360000R1013	183,00
	25	11	50	MO132-25	1SAM360000R1014	194,00
	32	15	50	MO132-32	1SAM360000R1015	307,00

Not: MO132 serisi motor koruma şalterleri sadece manyetik koruma özelliğindedir.

Motor koruma şalterleri





MS165 ve MS4xx serisi motor koruma şalterleri

MS165 serisi (30-65 A) / MS495 serisi (57-100 A)

	Termik koruma AC3 (A)	Motor gücü (kW) (400V)	Kesme kapasitesi Icu (kA) (400V)	Tipi	Kodu	Fiyatı TL/Adet
 MS165	30-42	22	50	MS165-42	1SAM451000R1015	590,00
	40-54	22	50	MS165-54	1SAM451000R1016	614,00
	52-65	30	50	MS165-65	1SAM451000R1017	614,00
	57-75	37	50	MS495-75	1SAM550000R1008	657,00
	70-90	45	50	MS495-90	1SAM550000R1009	669,00
	80-100	55	50	MS495-100	1SAM550000R1010	729,00

YENİ

MS116, MS132, MO132 ve MS165 serisi için aksesuarlar

	Tanımı	Tipi	Kodu	Fiyatı TL/Adet	
 HKF1-11	Yardımcı kontak bloğu- üste takılır	1NA+1NK	HKF1-11 1SAM201901R1001	17,90	
	Yardımcı kontak bloğu- sağa takılır, maks. 2 adet	1NA+1NK	HK1-11 1SAM201902R1001	20,60	
 PS1-2-0-65	Yardımcı kontak bloğu- sağa takılır, maks. 2 adet	2NA	HK1-20 1SAM201902R1002	20,90	
	Hata sinyal kontağı- sağa takılır, maks. 2 adet	2NK	HK1-02 1SAM201902R1003	20,90	
 S1-M1-25	Düşük gerilim bobini- sola takılır	1NA+1NK	SK1-11 1SAM201903R1001	36,70	
	Açma bobini- sola takılır	2NA	SK1-20 1SAM201903R1002	36,70	
 S1-M2-25	Düşük gerilim bobini- sola takılır	230/240 V AC	UA1-230 1SAM201904R1005	60,30	
	Açma bobini- sola takılır	200-240 V AC	AA1-230 1SAM201910R1003	74,60	
	Kontaktör bağlantı kiti, B serisi mini kontaktör için		BEA7/132 1SBN080906R1002	17,90	
	3 fazlı köprüleme baraları, Ie=65 A (Yana takılan yardımcı kontak kullanılmamıştır)	2 adet motor koruma şalteri için	PS1-2-0-65	1SAM201906R1102	30,20
	(Sadece MS116, MS132, MO132 serisi ile kullanılabilir)	3 adet motor koruma şalteri için	PS1-3-0-65	1SAM201906R1103	34,30
		4 adet motor koruma şalteri için	PS1-4-0-65	1SAM201906R1104	38,00
	5 adet motor koruma şalteri için	PS1-5-0-65	1SAM201906R1105	43,70	
	3 fazlı besleme terminalleri, Ie=65 A (Sadece MS116, MS132, MO132 serisi ile kullanılabilir)	Yassı tip	S1-M1-25 1SAM201907R1101	27,40	
		Yüksek tip	S1-M2-25 1SAM201907R1102	33,80	







MS495 serisi için aksesuarlar

	Tanımı	Tipi	Kodu	Fiyatı TL/Adet
 UA4-230	Yardımcı kontak bloğu- üste takılır	1NA+1NK	HK4-11 1SAM401901R1001	35,00
		A/K	HK4-W 1SAM401901R1002	35,00
	Hata sinyal kontağı- sağa takılır, maks. 2 adet	2NA+2NK	SK4-11 1SAM401904R1001	68,80
	Yardımcı kontak bloğu-sola takılır, maks. 1 adet	1NA+1NK	HKS4-11 1SAM401902R1001	29,80
		2NA	HKS4-20 1SAM401902R1002	29,80
		2NK	HKS4-02 1SAM401902R1003	29,80
	Düşük gerilim bobini- sola takılır	230/240 V AC	UA4-230 1SAM401905R1002	89,00
		400/440 V AC	UA4-400 1SAM401905R1003	89,00
		20...24 V AC	AA4-24 1SAM401907R1001	96,40
		90...110 V AC	AA4-110 1SAM401907R1002	96,40
	Şönt açtırma bloğu- sola takılır	200...240 V AC	AA4-230 1SAM401907R1003	96,40
		350...415 V AC	AA4-400 1SAM401907R1004	96,40

Motor koruma şalterleri

Motor koruma şalteri için ortak aksesuarlar

Aksesuarlar

	Tanımı	Tipi	Kodu	Fiyatı TL/Adet
 <p>Döner kurma kolu</p>	Şaftlar			
	YENİ 85 mm uzunluğunda şaft	OXS6X85	1SCA101647R1001	22,70
	105 mm uzunluğunda şaft	OXS6X105	1SCA108043R1001	22,70
	130 mm uzunluğunda şaft	OXS6X130	1SCA101655R1001	22,70
	180 mm uzunluğunda şaft	OXS6X180	1SCA101659R1001	22,70
	Not: Yukarıdaki şaftlar MS116, MS132, MO132, MS165 ve MS4XX serileri için uygundur.			
 <p>Döner kurma kolu</p>	Döner kurma kolları (IP64)			
	Siyah/kırmızı döner kurma kolu ¹⁾	MSHD-LB	1SAM201920R1001	74,80
	Sarı/kırmızı döner kurma kolu ¹⁾	MSHD-LY	1SAM201920R1002	74,80
	Siyah/kırmızı döner kurma kolu ²⁾	MSHD-LTB	1SAM201920R1011	74,80
	Sarı/kırmızı döner kurma kolu ²⁾	MSHD-LTY	1SAM201920R1012	74,80
	1) I-O göstergeli ve ON-OFF göstergeli (MS116 ve MS4XX için önerilir) 2) I-O göstergeli ve ON-OFF - TRIP göstergeli			
 <p>Sürgü parçası</p>	Sürgü parçaları			
	Kodlu sürgü parçası	MSMN	1SAM101923R0002	10,80
	Kodsuz sürgü parçası	MSMNO	1SAM101923R0012	10,80
 <p>Şaft hizalama halkası</p>	Şaft hizalama halkası			
	Şaft hizalama halkası	MSH-AR	1SAM201920R1000	19,10
	Not: 105 mm'den uzun şaftlarda kullanılmamalıdır.			
 <p>Şaft desteği</p>	Şaft desteği			
	Şaft desteği	MSAH1	1SAM201909R1021	38,00
	Not: 130 mm'den uzun şaftlarda kullanılmamalıdır.			
 <p>Boş IP65 kutu</p>	Boş kutular			
	Boş IP65 kutu - sarı-kırmızı	IB132-Y	1SAM201911R1011	80,60
	Boş IP65 kutu - siyah-gri	IB132-G	1SAM201911R1010	75,10
	Not: Kutulara OFF pozisyonunda asma kilit takılabilir.			

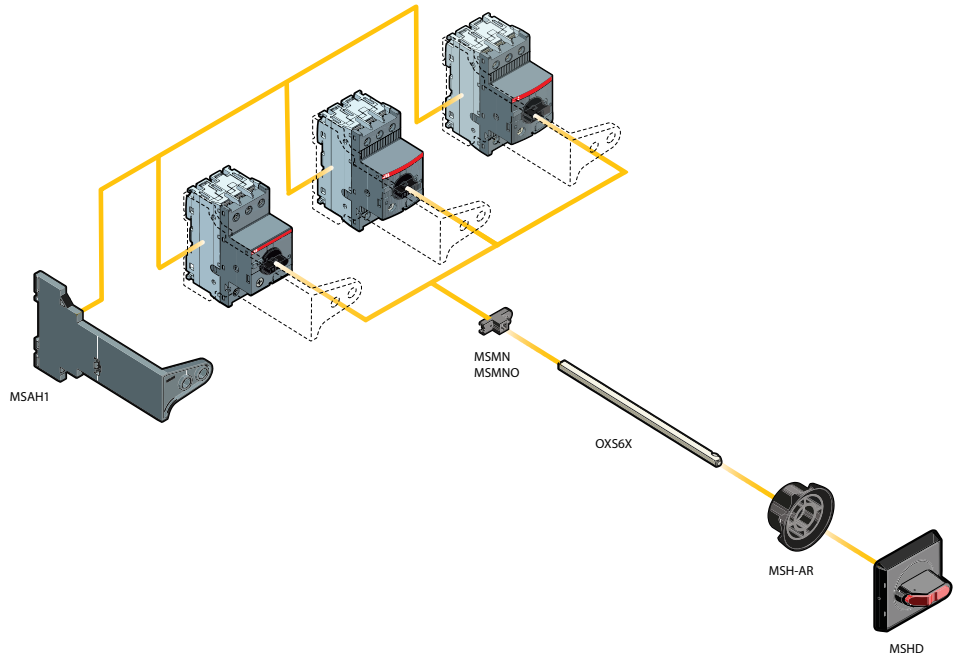

Trifaze motorlar için kutulu yolvericiler

DRAS, DRASL serisi kutulu, direkt yolvericiler

DRAS, DRASL serisi kutulu, direkt yolvericiler	Motor anma gücü (kw), AC3			Nominal Akım(A) $\theta \leq 40^\circ\text{C}$ Ue=400 V	Kontrol gerilimi (V)	Birlikte kullanılacak termik röle*	Tipi	Kodu	Fiyatı TL/Adet
	220V	400V	500V						
AC kontrol gerilimi - AS kontaktör									
	2,2	4	4	9,00	24V AC	T16	DRAS09-20S	1SBK104235R2000	204,00
					230VAC	T16	DRAS09-26N	1SBK104135R2600	204,00
	3	6	6	12,00	24V AC	T16	DRAS12-20S	1SBK114235R2000	235,00
					230V AC	T16	DRAS12-26N	1SBK114135R2600	235,00
	4	8	8	15,50	24V AC	T16	DRAS16-20S	1SBK124235R2000	246,00
					230V AC	T16	DRAS16-26N	1SBK124135R2600	246,00
DC kontrol gerilimi - ASL kontaktör									
	2,2	4	4	9,00	24V DC	T16	DRASL09-81S	1SBK104335R8100	229,00
					48V DC	T16	DRASL09-83S	1SBK104335R8300	229,00
	3	6	6	12,00	24V DC	T16	DRASL12-81S	1SBK114335R8100	270,00
					48V DC	T16	DRASL12-813S	1SBK114335R8300	270,00
	4	8	8	15,50	24V DC	T16	DRASL16-81S	1SBK124335R8100	280,00
					48V DC	T16	DRASL16-83S	1SBK124335R8300	280,00

DRAS

T16 serisi termik röleler (AS/ASL ve B6/B7 serisi için)	Akım ayar sahası (A)	Birlikte kullanılacak kontaktör tipi	Tipi	Kodu	Fiyatı TL/Adet
	0.10-0.13	AS/ASL-B6/B7	T16-0.13	1SAZ711201R1005	103,00
	0.13-0.17	AS/ASL-B6/B7	T16-0.17	1SAZ711201R1008	103,00
	0.17-0.23	AS/ASL-B6/B7	T16-0.23	1SAZ711201R1009	103,00
	0.23-0.31	AS/ASL-B6/B7	T16-0.31	1SAZ711201R1013	103,00
	0.31-0.41	AS/ASL-B6/B7	T16-0.41	1SAZ711201R1014	103,00
	0.41-0.55	AS/ASL-B6/B7	T16-0.55	1SAZ711201R1017	103,00
	0.55-0.74	AS/ASL-B6/B7	T16-0.74	1SAZ711201R1021	103,00
	0.74-1	AS/ASL-B6/B7	T16-1.0	1SAZ711201R1023	103,00
	1-1.3	AS/ASL-B6/B7	T16-1.3	1SAZ711201R1025	103,00
	1.3-1.7	AS/ASL-B6/B7	T16-1.7	1SAZ711201R1028	103,00
	1.7-2.3	AS/ASL-B6/B7	T16-2.3	1SAZ711201R1031	103,00
	2.3-3.1	AS/ASL-B6/B7	T16-3.1	1SAZ711201R1033	103,00
	3.1-4.2	AS/ASL-B6/B7	T16-4.2	1SAZ711201R1035	103,00
	4.2-5.7	AS/ASL-B6/B7	T16-5.7	1SAZ711201R1038	103,00
	5.7-7.6	AS/ASL-B6/B7	T16-7.6	1SAZ711201R1040	103,00
	7.6-10	AS/ASL-B6/B7	T16-10	1SAZ711201R1043	103,00
10-13	AS/ASL-B6/B7	T16-13	1SAZ711201R1045	103,00	
13-16	AS/ASL-B6/B7	T16-16	1SAZ711201R1047	103,00	

T16



DB16

T16 serisi termik röle için bağımsız montaj kiti	Birlikte kullanılacak termik tipi	Tipi	Kodu	Fiyatı TL/Adet
	T16	DB16	1SAZ701901R0001	43,50



Evrensel motor koruma ve kontrol sistemi

UMC100.3

	Kontrol gerilimi	Giriş/Çıkış sayısı	Tipi	Kodu	Fiyatı TL/Adet
	UMC 100.3 ana modül				
	24V DC		UMC100.3 DC	1SAJ530000R0100	2.582,00
	UMC100-PAN kontrol paneli				
	100-240V AC/DC		UMC100.3 UC	1SAJ530000R1100	2.582,00
	UMC100-PAN kontrol paneli				
	LCD kontrol paneli (USB port)		UMC100-PAN	1SAJ590000R0103	1.157,00
Dijital genişleme modülleri					
	24V DC	8DI/4DO/1AO	DX111	1SAJ611000R0101	1.665,00
	110/230V AC	8DI/4DO/1AO	DX122	1SAJ622000R0101	2.015,00

Gerilim modülleri (faz gerilimi, güç faktörü, aktif güç ve enerji ölçümü)	Kontrol gerilimi	Tanım	Giriş/Çıkış sayısı	Tipi	Kodu	Fiyatı TL/Adet
	24V DC	Topraklı sistemler	8DI/4DO/1AO	VI150	1SAJ650000R0100	1.148,00
	24V DC	Topraklı ve topraklı sistemler	8DI/4DO/1AO	VI150	1SAJ655000R0100	1.452,00

Haberleşme modülleri	Tanım	Tipi	Kodu	Fiyatı TL/Adet
FieldBus haberleşme modülleri				
	Profibus-DP	PDP32	1SAJ242000R0001	1.568,00
	Modbus RTU	MRP31	1SAJ251000R0001	1.439,00
	Ethernet haberleşme modülleri			
	Modbus TCP	MTQ22	1SAJ260000R0100	3.878,00
	Profinet IO	PNQ22	1SAJ261000R0100	3.878,00

Toprak kaçak akım sensörleri	Sensör çapı Ø	Akım aralığı	Tipi	Kodu	Fiyatı TL/Adet
	20 mm	80 - 1.700 mA	CEM11-FBP.20	1SAJ929200R0020	1.286,00
	35 mm	100 - 3.400 mA	CEM11-FBP.35	1SAJ929200R0035	1.351,00
	60 mm	120 - 6.800 mA	CEM11-FBP.60	1SAJ929200R0060	1.406,00
	120 mm	300 - 13.600 mA	CEM11-FBP.120	1SAJ929200R0120	2.891,00

Akım trafoları	Tanım	Akım aralığı	Tipi	Kodu	Fiyatı TL/Adet
		60...185 A	CT4L 185 R/4	1SAJ929500R0185	1.296,00
	Nominal motor akımı 63A'den büyük uygulamalar için akım trafosu	180...310 A	CT4L 310 R/4	1SAJ929500R0310	1.549,00
		300...500 A	CT5L 500 R/4	1SAJ929501R0500	2.144,00
		500...850 A	CT5L 850 R/4	1SAJ929501R0850	2.306,00





Aksesuarlar	Tanım	Tipi	Kodu	Fiyatı TL/Adet
	Kontrol paneli uzatma kablosu, 0,7 m	UMC-CAB.070	1SAJ510003R0002	270,00
	Kontrol paneli uzatma kablosu, 1,5 m	UMC-CAB.150	1SAJ510004R0002	345,00
	Kontrol paneli uzatma kablosu, 3 m	UMC-CAB.300	1SAJ510002R0002	392,00
	Çekmeceli sistemler için kablo (çekmece içi)	CDP18.150	1SAJ929180R0015	151,00
	Çekmeceli sistemler için kablo (çekmece dışı)	CDP24.150	1SAJ929240R0015	156,00
	Ethernet arayüz - UMC100.3 arası kablo, 1,5 m	CDP23.150	1SAJ929230R0015	274,00
	Ethernet arayüz - UMC100.3 arası kablo, 3 m	CDP23.300	1SAJ929230R0030	297,00
	Harici haberleşme arayüzleri için bağlantı kiti	SMK3.0	1SAJ929600R0001	231,00

Yazılım	Tanım	Tipi	Kodu	Fiyatı TL/Adet
	Device Type Manager	PBDTM-FBP	1SAJ924012R0006	1.365,00

* UMC100.3 ile PC arası bağlantı için standart micro USB kablo gerekmektedir.

CL serisi akıllı röleler

Akıllı röle modülleri

	Tanımı	Tipi	Gerçek zaman saati	Kodu	Fiyatı TL/Adet
	24V DC besleme (LCD ekranlı)				
	8 giriş / 4 çıkış (röle)	CL-LSR.12DC2	Yok	1SVR440711R0100	885,00
	8 giriş / 4 çıkış (röle)	CL-LSR.C12DC2	Var	1SVR440711R0300	954,00
	8 giriş / 4 çıkış (transistör)	CL-LST.C12DC2	Var	1SVR440711R1300	885,00
	12 giriş / 6 çıkış (röle)	CL-LMR.C18DC2	Var	1SVR440721R0300	1.259,00
	12 giriş / 8 çıkış (transistör)	CL-LMT.C20DC2	Var	1SVR440721R1300	1.254,00
	LCD ekranlı				
	8 giriş / 4 çıkış (röle)	CL-LSR.CX12DC2	Var	1SVR440711R0200	779,00
	8 giriş / 4 çıkış (transistör)	CL-LST.CX12DC2	Var	1SVR440711R1200	779,00
	12 giriş / 6 çıkış (röle)	CL-LMR.CX18DC2	Var	1SVR440721R0200	1.033,00
	12 giriş / 8 çıkış (transistör)	CL-LMT.CX20DC2	Var	1SVR440721R1200	1.033,00
	24V AC besleme (LCD ekranlı)				
	8 giriş / 4 çıkış (röle)	CL-LSR.C12AC1	Var	1SVR440712R0300	941,00
	12 giriş / 6 çıkış (röle)	CL-LMR.C18AC1	Var	1SVR440722R0300	1.194,00
	LCD ekranlı				
	8 giriş / 4 çıkış (röle)	CL-LSR.CX12AC1	Var	1SVR440712R0200	788,00
	12 giriş / 6 çıkış (röle)	CL-LMR.CX18AC1	Var	1SVR440722R0200	1.014,00
	110-240V AC besleme (LCD ekranlı)				
	8 giriş / 4 çıkış (röle)	CL-LSR.12AC2	Yok	1SVR440713R0100	885,00
	8 giriş / 4 çıkış (röle)	CL-LSR.C12AC2	Var	1SVR440713R0300	954,00
	12 giriş / 6 çıkış (röle)	CL-LMR.C18AC2	Var	1SVR440723R0300	1.203,00
	LCD ekranlı				
	8 giriş / 4 çıkış (röle)	CL-LSR.CX12AC2	Var	1SVR440713R0200	664,00
	12 giriş / 6 çıkış (röle)	CL-LMR.CX18AC2	Var	1SVR440723R0200	1.033,00
	12V DC besleme (LCD ekranlı)				
	8 giriş / 4 çıkış (röle)	CL-LSR.C12DC1	Var	1SVR440710R0300	954,00
	12 giriş / 6 çıkış (röle)	CL-LMR.C18DC1	Var	1SVR440720R0300	1.194,00
	LCD ekranlı				
	8 giriş / 4 çıkış (röle)	CL-LSR.CX12DC1	Var	1SVR440710R0200	784,00
	12 giriş / 6 çıkış (röle)	CL-LMR.CX18DC1	Var	1SVR440720R0200	1.014,00

Genişleme modülleri

	Tanımı	Tipi	Kodu	Fiyatı TL/Adet
	12 giriş / 6 çıkış (röle, 100-240V AC besleme)	CL-LER.18AC2	1SVR440723R0000	941,00
	12 giriş / 6 çıkış (röle, 24V DC besleme)	CL-LER.18DC2	1SVR440721R0000	941,00
	12 giriş / 8 çıkış (transistör, 24V DC besleme)	CL-LET. 20DC2	1SVR440721R1000	941,00
	2 çıkış (röle)	CL-LER. 20	1SVR440709R5000	279,00
	Genişleme modülü (30 m mesafeye kadar çözüm sunar)	CL-LEC. C1000	1SVR440709R0000	279,00





CL-LER.18AC2





CL-LEC.C1000

CL serisi akıllı röleler



Akıllı röle aksesuarları

	Tanımı	Tipi	Kodu	Fiyatı TL/Adet
  CL-LAS.MD003	CL-SOFT programlama yazılımı	CL-LAS.PS002	1SVR440799R8000	724,00
	32 kB hafıza kartı	CL-LAS.MD003	1SVR440799R7000	134,00
	Programlama kablosu (Seri port), 2m	CL-LAS.TK001	1SVR440799R6000	311,00
	Programlama kablosu (USB port), 2m	CL-LAS.TK002	1SVR440799R6100	604,00
	Akıllı röle - uzak ekran bağlantı modülü arası noktasal bağlantı kablosu, 5m	CL-LAD.TK007	1SVR440899R6600	245,00
	CL-LINK genişleme modülü bağlantı parçası	CL-LAS.TK011	1SVR440799R5100	26,60
	Sonlandırma direnci (2 parça)	CL-LAD.TK009	1SVR440899R6900	69,20

Grafik ekran ve modülleri

	Tanımı	Tipi	Kodu	Fiyatı TL/Adet
 CL-LDD.XK	Grafik ekran 132x64 piksel	CL-LDD.XK	1SVR440839R4500	590,00
	Grafik ekran 132x64 piksel (tuş takımlı)	CL-LDD.K	1SVR440839R4400	641,00
 CL-LDD.K	Akıllı röle & grafik ekran arası bağlantı modülleri			
	Akıllı röle - grafik ekran arası uzak bağlantı modülü (24V DC, 5m kablolu)	CL-LDC.SDC2	1SVR440841R0000	710,00
	Akıllı röle - grafik ekran arası uzak bağlantı modülü (100-240V AC, 5m kablolu)	CL-LDC.SAC2	1SVR440843R0000	761,00
 CL-LDC.S	Grafik ekran için CPU ve güç kaynağı modülleri			
	CPU & güç kaynağı 24V DC	CL-LDC.LDC2	1SVR440821R0000	1.434,00
	CPU & güç kaynağı 100-240V AC	CL-LDC.LAC2	1SVR440823R0000	1.549,00
	CPU & güç kaynağı 24V DC (network edilebilir)	CL-LDC.LNDC2	1SVR440821R1000	1.738,00
	CPU & güç kaynağı 100-240V AC (network edilebilir)	CL-LDC.LNAC2	1SVR440823R1000	1.849,00
 CL-LDR.16AC2	Grafik ekran için I / O modülleri			
	12 giriş / 4 çıkış (röle, 100-240V AC)	CL-LDR.16AC2	1SVR440853R0000	604,00
	12 giriş / 4 çıkış (röle, 24V DC)	CL-LDR.16DC2	1SVR440851R0000	604,00
	12 giriş / 4 çıkış (röle, 24V DC), 1 analog çıkış	CL-LDR.17DC2	1SVR440851R2000	793,00
	12 giriş / 4 çıkış (transistör, 24V DC)	CL-LDT.16DC2	1SVR440851R1000	604,00
	12 giriş / 4 çıkış (transistör, 24V DC), 1 analog çıkış	CL-LDT.17DC2	1SVR440851R3000	793,00

Grafik ekran aksesuarları

	Tanımı	Tipi	Kodu	Fiyatı TL/Adet
 CL-LAD.MD004	256 kB hafıza modülü	CL-LAD.MD004	1SVR440899R7000	200,00
	PC-ekran bağlantı modülü arası seri kablo 2m	CL-LAD.TK001	1SVR440899R6000	427,00
	PC-ekran bağlantı modülü arası USB kablo	CL-LAD.TK011	1SVR440899R6700	604,00
	2 ekran ana modülü arası network kablosu 0,3m (CL-NET)	CL-LAD.TK002	1SVR440899R6100	42,50
	2 ekran ana modülü arası network kablosu 0,8m (CL-NET)	CL-LAD.TK003	1SVR440899R6200	72,40
	2 ekran ana modülü arası network kablosu 1,5m (CL-NET)	CL-LAD.TK004	1SVR440899R6300	107,00
	Ekran ana modülü ile uzak ekran bağlantı modülü arası noktasal bağlantı kablosu, 5m	CL-LAD.TK005	1SVR440899R6400	268,00
	2 ekran ana modülü arası noktasal bağlantı kablosu	CL-LAD.TK006	1SVR440899R6500	553,00
	Ekran için şeffaf koruma kapağı	CL-LAD.FD001	1SVR440899R1000	146,00
	Ekran için şeffaf koruma kapağı, mühürlenebilir	CL-LAD.FD011	1SVR440899R2000	146,00
 CL-LAD.TK001	Grafik ekran için montaj kiti	CL-LAD.FD002	1SVR440899R3000	35,10

CP serisi güç kaynakları

ABB'nin modern CP serisi güç kaynakları enerji ve otomasyon teknolojileri uygulamaları için ideal bir çözümdür. Geniş ürün ailesi kullanıcılarının ihtiyaçlarını tam olarak karşılar:

CP-D

CP-D serisi güç kaynakları modüler DIN rayı tasarımlı yapısı ile tüm dağıtım ve otomasyon panolarında kullanıma uygundur. Çıkış gerilimi 12 VDC ve 24VDC ve çıkış akımı 0,42 A'den 4,2 A'e kadar olan modeller, yüksek termal dayanıklılığa ve yüksek enerji verimliliğine sahiptir.

CP-E

CP-E serisi güç kaynakları 5 VDC'den 48 VDC'ye kadar çıkış gerilimi ve 0,625A'den 20A'e kadar olan çıkış akımları ile geniş bir ürün çeşitliliğine sahiptir. Tüm güç kaynakları +70°C ortam sıcaklığına kadar sorunsuz çalışabilir.

CP-T

ABB'nin güç kaynağı ailesinin en yenisi olan CP-T ürün serisi, üç fazlı olarak beslenebilir. 24 VDC, 48 VDC olarak sunulan ürünlerin çıkış akımları 5A, 10A, 20A ve 40A'dir.





CP-C.1

CP-C.1 serisinin soketli modül uygulanabilen yapısı ile fonksiyonellik ve güvenlik artırılmıştır. Düşük ısı ve ses yayılımı ve yüksek verimliliği ile tüm endüstriyel elektronik uygulamalarında kullanıma uygundur. 24 VDC olarak sağlanan çıkış gerilimi ve 5A, 10A, 20A'lik çıkış akımlarına sahiptir.



Anahtarlamalı güç kaynakları

CP serisi anahtarlamalı güç kaynakları

	Tanımı	Tipi	Kodu	Fiyatı TL/Adet
 CP-D 24/2.5  CP-D 12/0.83	CP-D serisi (100-240V AC giriş)			
	Güç kaynağı, 24V DC/0.42A	CP-D 24/0.42	1SVR427041R0000	191,00
	Güç kaynağı, 24V DC/1.3A	CP-D 24/1.3	1SVR427043R0100	278,00
	Güç kaynağı, 24V DC/2.5A	CP-D 24/2.5	1SVR427044R0200	307,00
	Güç kaynağı, 24V DC/4.2A	CP-D 24/4.2	1SVR427045R0400	416,00
	Güç kaynağı, 12V DC/0.83A	CP-D 12/0.83	1SVR427041R1000	310,00
	Güç kaynağı, 12V DC/2.1A	CP-D 12/2.1	1SVR427043R1200	378,00
 CP-E 24/0.75	CP-E serisi (100-240V AC giriş)			
	Güç kaynağı, 24V DC/0.75A	CP-E 24/0.75	1SVR427030R0000	273,00
	Güç kaynağı, 24V DC/1.25A	CP-E 24/1.25	1SVR427031R0000	289,00
	Güç kaynağı, 24V DC/2.5A	CP-E 24/2.5	1SVR427032R0000	359,00
	Güç kaynağı, 24V DC/5.0A	CP-E 24/5.0	1SVR427034R0000	454,00
	Güç kaynağı, 24V DC/10.0A	CP-E 24/10.0	1SVR427035R0000	705,00
	Güç kaynağı, 24V DC/20.0A	CP-E 24/20.0	1SVR427036R0000	1.107,00
	Güç kaynağı, 5V DC/3.0A	CP-E 5/3.0	1SVR427033R3000	416,00
	Güç kaynağı, 12V DC/2.5A	CP-E 12/2.5	1SVR427032R1000	450,00
	Güç kaynağı, 48V DC/0.62A	CP-E 48/0.62	1SVR427030R2000	458,00
	Güç kaynağı, 48V DC/1.25A	CP-E 48/1.25	1SVR427031R2000	586,00
 CP-C.1 	CP-C.1 serisi (100-240V AC giriş)			
	Güç kaynağı, 24V DC/5	CP-C.1 24/5.0	1SVR360563R1001	590,00
	Güç kaynağı, 24V DC/10A	CP-C.1 24/10.0	1SVR360663R1001	1.005,00
	Güç kaynağı, 24V DC/20A	CP-C.1 24/20.0	1SVR360763R1001	1.411,00

CP-T serisi 3 fazlı güç kaynakları



	Tanımı	Tipi	Kodu	Fiyatı TL/Adet
 CP-T	CP-T serisi (3 x 400-500 V AC giriş)			
	Güç kaynağı, 24V DC/5A	CP-T 24/5.0	1SVR427054R0000	895,00
	Güç kaynağı, 24V DC/10A	CP-T 24/10.0	1SVR427055R0000	1.139,00
	Güç kaynağı, 24V DC/20A	CP-T 24/20.0	1SVR427056R0000	1.194,00
	Güç kaynağı, 24V DC/40A	CP-T 24/40.0	1SVR427057R0000	1.545,00
	Güç kaynağı, 48V DC/5A	CP-T 48/5.0	1SVR427054R2000	1.236,00
	Güç kaynağı, 48V DC/10A	CP-T 48/10.0	1SVR427055R2000	1.397,00
	Güç kaynağı, 48V DC/20A	CP-T 48/20.0	1SVR427056R2000	2.121,00

CP-E serisi aksesuarları

	Tanımı	Tipi	Kodu	Fiyatı TL/Adet
	Redundancy ünitesi	CP-RUD	1SVR423418R9000	275,00
	Redundancy ünitesi	CP-C.1-A-RU	1SVR360060R1001	567,00

* CP-RUD ünitesi; 2x2,5A giriş, 1x5A çıkış içerir.
CP-C.1-A-RU ünitesi; 2x20A giriş, 1x40A çıkış içerir.

CP-C.1 serisi aksesuarları



	Tanımı	Tipi	Kodu	Fiyatı TL/Adet
 CP-C.1-A-RU  CP-A CM	Redundancy ünitesi	CP-C.1-A-RU	1SVR360060R1001	567,00
	Kontrol modülü	CP-A CM	1SVR427075R0000	275,00

* CP-C serisinin çıkış voltajı ayarlanabilir. (22-28V DC)

**CP-A serisi aksesuarlar CP-C güç kaynakları ile beraber kullanılabilir.

CR-S serisi soketli PLC arayüz röleleri

CR-S soketli PLC arayüz röleleri

	Kontrol gerilimi	Tipi	Kodu	Fiyatı TL/Adet
 CR-S vidalı	Vida bağlantılı, 1A/K (1 SPDT), 250V 6A			
	24V AC/DC	CR-S024VADC1CRS	1SVR405541R3110	39,90
	110V AC/DC	CR-S110VADC1CRS	1SVR405541R6110	49,30
	230V AC/DC	CR-S230VADC1CRS	1SVR405541R7110	49,30
 CR-S yaylı	Yay bağlantılı, 1A/K (1 SPDT), 250V 6A			
	24V AC/DC	CR-S024VADC1CRZ	1SVR405541R3210	41,60
	110V AC/DC	CR-S110VADC1CRZ	1SVR405541R6210	56,30
	230V AC/DC	CR-S230VADC1CRZ	1SVR405541R7210	56,30



CR-S serisi yedek ve aksesuarlar

	Tanımı	Tipi	Kodu	Fiyatı TL/Adet	
 Yedek röleler	5V DC	CR-S005VDC1R	1SVR405501R1010	19,10	
	12V DC	CR-S012VDC1R	1SVR405501R2010	19,10	
	24V DC	CR-S024VDC1R	1SVR405501R3010	14,70	
	48V DC	CR-S048VDC1R	1SVR405501R4010	19,10	
	60V DC	CR-S060VDC1R	1SVR405501R5010	24,00	
	Yedek soketler	Vidalı soketler			
6-24V DC		CR-S006/024VDC1SS	1SVR405521R1100	27,30	
12-24V DC		CR-S012/024VADC1SS	1SVR405521R3100	26,00	
48-60V DC		CR-S048/060VADC1SS	1SVR405521R5100	27,30	
110-125V DC		CR-S110/125VADC1SS	1SVR405521R6100	27,30	
220-240V DC		CR-S220/240VADC1SS	1SVR405521R7100	27,30	
Yaylı soketler					
6-24V DC		CR-S006/024VDC1SZ	1SVR405521R1200	35,30	
12-24V DC		CR-S012/024VADC1SZ	1SVR405521R3200	31,50	
48-60V DC		CR-S048/060VADC1SZ	1SVR405521R5200	35,30	
110-125V DC		CR-S110/125VADC1SZ	1SVR405521R6200	35,30	
220-240V DC		CR-S220/240VADC1SZ	1SVR405521R7200	35,30	
Aksesuarlar		20 kutup, siyah köprü	CR-SJB20-BLACK	1SVR405598R0900	12,60
		20 kutup, mavi köprü	CR-SJB20-BLUE	1SVR405598R0700	12,60
	20 kutup, kırmızı köprü	CR-SJB20-RED	1SVR405598R0800	12,60	
	Ayırma plakası	CR-SSEP	1SVR405599R0000	3,96	
Etiket	Tanımı	Tipi	Kodu	Fiyatı TL/Adet	
	Etiket	CR-SM	1SNB041391R0610	23,10	

Not: 1 tabakada 48 adet, 1 kutuda ise 1344 adet etiket mevcuttur.

R600 serisi sabit PLC arayüz röleleri ve optokuplörler

R600 röle ve optokuplör serisi

	Tanımı	Tipi	Kodu	Fiyatı TL/Adet
 R600 PLC röle	R600 PLC arayüz röle serisi			
	1SPDT kontak 10mA-6A	RB121-24VDC	1SNA645071R0000	62,70
	1SPDT kontak 10mA-6A	RB121A 24V AC/DC	1SNA645001R0300	62,70
	1SPDT kontak 10mA-6A	RB121A 48-60V AC/DC	1SNA645002R0400	63,60
	1SPDT kontak 10mA-6A	RB121A 115V AC/DC	1SNA645003R0500	73,80
	1SPDT kontak 10mA-6A	RB121A 230V AC/DC	1SNA645004R0400	73,80
 R600 optokuplör	R600 optokuplör serisi			
	5-58V DC çıkış / 100mA transistör	OBIC0100 24V DC	1SNA645021R2600	89,00
	5-58V DC çıkış / 100mA transistör	OBIC0100 48-60V AC/DC	1SNA645049R1200	98,70
	5-58V DC çıkış / 100mA transistör	OBIC0100 115/230V AC/DC	1SNA645022R2700	107,00
	5-58V DC çıkış / 2A Triac	OBOC1000 24V DC	1SNA645051R0400	116,00
	5-58V DC çıkış / 2A Triac	OBOC1000 48-60V AC/DC	1SNA645053R0600	139,00
	5-58V DC çıkış / 2A Triac	OBOC1000 115V AC/DC	1SNA645054R0700	126,00
	5-58V DC çıkış / 2A Triac	OBOC1000 230V AC/DC	1SNA645026R2300	129,00

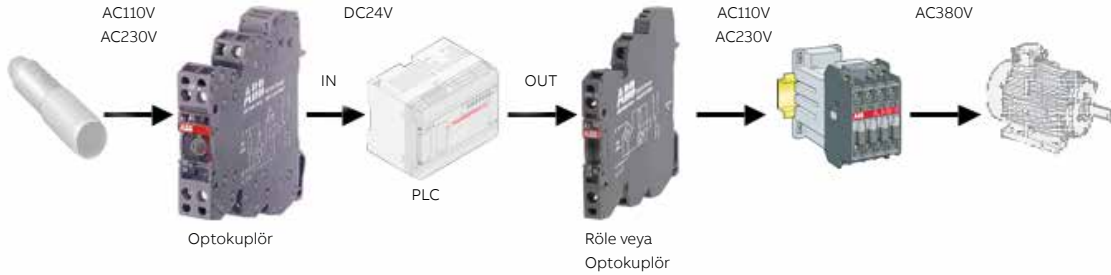

R600 röle serisi aksesuarları

Tanımı	Tipi	Kodu	Fiyatı TL/Adet
10'lu köprü	BJ612-10	1SNA290488R0100	9,87



Analog sinyal dönüştürücüleri



Standart analog sinyal dönüştürücüleri

	Tanımı	Tipi	Giriş sinyali	Çıkış sinyali	Kodu	Fiyatı TL/Adet
	Besleme gerilimi 24V DC					
	Çok fonksiyonlu analog dönüştürücü					
		CC-E/STD	0-5V, 0-10V, 0-20mA, 4-20mA	0-5V, 0-10V, 0-20mA, 4-20mA	1SVR011700R0000	968,00
	Tek fonksiyonlu analog dönüştürücüleri					
		CC-E V/V	0-10V	0-10V	1SVR011710R2100	756,00
		CC-E V/I	0-10V	0-20mA	1SVR011711R1600	756,00
		CC-E V/I	0-10V	4-20mA	1SVR011712R1700	756,00
		CC-E I/V	0-20mA	0-10V	1SVR011713R1000	756,00
		CC-E I/I	0-20mA	0-20mA	1SVR011714R1100	756,00
		CC-E I/I	0-20mA	4-20mA	1SVR011715R1200	756,00
	CC-E I/V	4-20mA	0-10V	1SVR011716R1300	756,00	
	CC-E I/I	4-20mA	0-20mA	1SVR011717R1400	756,00	
	CC-E I/I	4-20mA	4-20mA	1SVR011718R2500	756,00	
	CC-E V/V	-10...±10V	-10...±10V	1SVR011719R2600	756,00	
	Besleme gerilimi 24-48V DC , 110-240V AC					
	Çok fonksiyonlu analog dönüştürücü (120'den fazla konfigürasyon)					
	24-48V DC	CC-U/STD	Dip switch ile ayarlanır	Dip switch ile ayarlanır	1SVR040000R1700	1.563,00
	110-240V AC	CC-U/STD	Dip switch ile ayarlanır	Dip switch ile ayarlanır	1SVR040001R0400	1.563,00
	Çok fonksiyonlu analog dönüştürücü (röle çıkışı) (7 farklı ayar sahası)					
	24-48V DC	CC-U/STDR	Dip switch ile ayarlanır	2 röle çıkış	1SVR040010R0000	1.171,00
110-240V AC	CC-U/STDR	Dip switch ile ayarlanır	2 röle çıkış	1SVR040011R2500	1.171,00	
						

Akım / akım izolatörleri



	Tanımı	Tipi	Giriş sinyali	Çıkış sinyali	Kodu	Fiyatı TL/Adet
	1 Kanal	CC-E I/I-1	0-20mA, 4-20mA	0-20mA, 4-20mA	1SVR010200R1600	719,00
	2 Kanal	CC-E I/I-2	0-20mA, 4-20mA	0-20mA, 4-20mA	1SVR010201R0300	1.245,00

RTD sensörler için sıcaklık sinyal dönüştürücüleri



	Tanımı	Tipi	Giriş sinyali	Çıkış sinyali	Kodu	Fiyatı TL/Adet
	Besleme gerilimi 24V DC					
	Çok fonksiyonlu sıcaklık dönüştürücü					
		CC-E/RTD	Dip switch ile ayarlanır	0-10V, 0-20mA, 4-20mA	1SVR011701R2500	1.139,00
	Tek fonksiyonlu sıcaklık dönüştürücüleri					
		CC-E RTD/V	PT100 0...+100°C	0-10V	1SVR011730R2500	871,00
		CC-E RTD/I	PT100 0...+100°C	0-20mA	1SVR011731R1200	871,00
		CC-E RTD/I	PT100 0...+100°C	4-20mA	1SVR011732R1300	871,00
		CC-E RTD/V	PT100 -50...+50°C	0-10V	1SVR011733R1400	871,00
		CC-E RTD/I	PT100 -50...+50°C	0-20mA	1SVR011734R1500	871,00
		CC-E RTD/I	PT100 -50...+50°C	4-20mA	1SVR011735R1600	871,00
		CC-E RTD/V	PT100 0...+300°C	0-10V	1SVR011736R1700	871,00
		CC-E RTD/I	PT100 0...+300°C	0-20mA	1SVR011737R1000	871,00
		CC-E RTD/I	PT100 0...+300°C	-20mA	1SVR011738R2100	871,00
		CC-E RTD/V	PT100 -50...+250°C	0-10V	1SVR011739R2200	871,00
		CC-E RTD/I	PT100 -50...+250°C	0-20mA	1SVR011740R0700	871,00
		CC-E RTD/I	PT100 -50...+250°C	4-20mA	1SVR011741R2400	871,00
	Besleme gerilimi 24-48V DC, 110-240V AC					
	Çok fonksiyonlu sıcaklık dönüştürücüsü (800°C'ye kadar 5 farklı ayar sahası)					
24-48V DC	CC-U/RTDR	Dip switch ile ayarlanır	2 röle çıkış	1SVR040012R2600	1.227,00	
110-240V AC	CC-U/RTDR	Dip switch ile ayarlanır	2 röle çıkış	1SVR040013R2700	1.227,00	

Analog sinyal dönüştürücüleri

Thermocouple için sıcaklık sinyal dönüştürücüleri

	Tanımı	Tipi	Giriş sinyali	Çıkış sinyali	Kodu	Fiyatı TL/Adet
	Besleme gerilimi 24V DC					
	Çok fonksiyonlu sıcaklık dönüştürücü					
		CC-E/TC	Thermocouple J Tipi & K Tipi	0-10V, 0-20mA, 4-20mA	1SVR011702R2600	1.107,00
	Tek fonksiyonlu sıcaklık dönüştürücüleri					
		CC-E TC/V	J Tipi	0...600°C	0-10V	1SVR011750R0100 844,00
		CC-E TC/I	J Tipi	0...600°C	0-20mA	1SVR011751R2600 844,00
		CC-E TC/I	J Tipi	0...600°C	4-20mA	1SVR011752R2700 844,00
		CC-E TC/V	K Tipi	0...1000°C	0-10V	1SVR011753R2000 844,00
		CC-E TC/I	K Tipi	0...1000°C	0-20mA	1SVR011754R2100 844,00
		CC-E TC/I	K Tipi	0...1000°C	4-20mA	1SVR011755R2200 844,00
	Besleme gerilimi 24-48V DC, 110-240V AC					
	Çok fonksiyonlu sıcaklık dönüştürücüsü (K,J,T,S,E,N,R,B tipi Thermocouple)					
	24-48V DC	CC-U/TC	Dip switch ile ayarlanır	Dip switch ile ayarlanır	1SVR040004R0700	1.734,00
	110-240V AC	CC-U/TC	Dip switch ile ayarlanır	Dip switch ile ayarlanır	1SVR040005R0000	1.734,00
	Tek fonksiyonlu sıcaklık dönüştürücüsü (röle çıkış) (K,J,T,S tipi Thermocouple)					
	24-48V DC	CC-U/TCR	Dip switch ile ayarlanır	Dip switch ile ayarlanır	1SVR040014R2000	1.227,00
	110-240V AC	CC-U/TCR	Dip switch ile ayarlanır	Dip switch ile ayarlanır	1SVR040015R2100	1.227,00

Sinüsoidal ve DC akımlar için ölçüm dönüştürücüleri

	Tanımı	Tipi	Giriş sinyali	Çıkış sinyali	Kodu	Fiyatı TL/Adet
	Besleme gerilimi 24V DC					
	Çok fonksiyonlu ölçüm dönüştürücü					
		CC-E/I	0-5A, 0-20A, AC/DC	0-10V, 0-20mA, 4-20mA	1SVR011703R2700	1.107,00
	Tek fonksiyonlu ölçüm dönüştürücüleri					
		CC-E Iac/V	0-5A, 0-20A, AC	0-10V	1SVR011770R0500	844,00
		CC-E Iac/I	0-5A, 0-20A, AC	0-20mA	1SVR011771R2200	844,00
		CC-E Iac/I	0-5A, 0-20A, AC	4-20mA	1SVR011772R2300	844,00
		CC-E Idc/V	0-5A, 0-20A, DC	0-10V	1SVR011773R2400	1.010,00
		CC-E Idc/I	0-5A, 0-20A, DC	0-20mA	1SVR011774R2500	1.010,00
		CC-E Idc/I	0-5A, 0-20A, DC	4-20mA	1SVR011775R2600	1.010,00
	Besleme gerilimi 110-240V AC					
	Çok fonksiyonlu ölçüm dönüştürücü					
		CC-E/I	0-5A, 0-20A, AC/DC	0-10V, 0-20mA, 4-20mA	1SVR011708R0400	1.107,00
	Tek fonksiyonlu ölçüm dönüştürücüleri					
		CC-E Iac/V	0-5A, 0-20A, AC	0-10V	1SVR011780R1100	844,00
		CC-E Iac/I	0-5A, 0-20A, AC	0-20mA	1SVR011781R0600	844,00
		CC-E Iac/I	0-5A, 0-20A, AC	4-20mA	1SVR011782R0700	844,00
		CC-E Idc/V	0-5A, 0-20A, DC	0-10V	1SVR011783R0000	1.010,00
		CC-E Idc/I	0-5A, 0-20A, DC	0-20mA	1SVR011784R0100	1.010,00
		CC-E Idc/I	0-5A, 0-20A, DC	4-20mA	1SVR011785R1100	1.010,00

Sinüsoidal akımlar için ölçüm dönüştürücüleri





	Tanımı	Tipi	Giriş sinyali	Çıkış sinyali	Kodu	Fiyatı TL/Adet
	Harici güç kaynağına ihtiyaç duymaz.					
		CC-E Iac/ILPO	0-1A, 0-5A, AC	4-20mA	1SVR010203R0500	1.236,00

Analog dönüştürücüler için aksesuarlar

	Tanımı	Tipi	Kodu	Fiyatı TL/Adet
	Cc-u serisi için vidalı bağlantı adaptörü	ADP.01	1SVR430029R0100	61,30
	Cc-u serisi için etiket	MAR.01	1SVR366017R0100	1,26
	Cc-u serisi için mühürlenebilir şeffaf koruyucu kapak	COV.01	1SVR430005R0100	36,80

FieldBusPlug ve haberleşme üniteleri





FieldBusPlug

	Tanımı	Tipi	Kodu	Fiyatı TL/Adet
 PDQ22.FBP	DeviceNet FieldBusPlug			
	DeviceNet-FieldBusPlug 0,25m	DNP21-FBP.025	1SAJ230000R1003	1.406,00
	DeviceNet-FieldBusPlug 0,5 m	DNP21-FBP.050	1SAJ230000R1005	1.425,00
	DeviceNet-FieldBusPlug 1 m	DNP21-FBP.100	1SAJ230000R1010	1.452,00
	DeviceNet-FieldBusPlug 5 m	DNP21-FBP.500	1SAJ230000R1050	1.568,00
 PDA11-FBP.050	PROFIBUS DP-V0 ve DP-V1 FieldBusPlug			
	PROFIBUS DP-V0/V1 FieldBusPlug 0.25 m	PDP22-FBP.025	1SAJ240100R1003	1.974,00
 PDA12-FBP.050	PROFIBUS DP-V0/V1 FieldBusPlug 0.5 m	PDP22-FBP.050	1SAJ240100R1005	2.015,00
	PROFIBUS DP-V0/V1 FieldBusPlug 1 m	PDP22-FBP.100	1SAJ240100R1010	2.057,00
	PROFIBUS DP-V0/V1 FieldBusPlug 2 m	PDP22-FBP.200	1SAJ240100R1020	2.098,00
	PROFIBUS DP-V0/V1 FieldBusPlug 5 m	PDP22-FBP.500	1SAJ240100R1050	2.199,00
	4x PROFIBUS DP-V0 AND DP-V1 Connector	PDQ22-FBP.0	1SAJ240200R0050	3.781,00
 PDP22.FBP	MODBUS-RTU FieldBusPlug			
	MODBUS-RTU-FieldBusPlug 0,25 m	MRP21-FBP.025	1SAJ250000R0003	1.780,00
	MODBUS-RTU-FieldBusPlug 0,5 m	MRP21-FBP.050	1SAJ250000R0005	1.817,00
	MODBUS-RTU-FieldBusPlug 1 m	MRP21-FBP.100	1SAJ250000R0010	1.849,00
	MODBUS-RTU-FieldBusPlug 5 m	MRP21-FBP.500	1SAJ250000R0050	1.960,00





FieldBusPlug ve haberleşme üniteleri

FieldBusPlug aksesuarlar

DeviceNet, MODBUS RTU bus kabloları ve aksesuarları

	Tanımı	Tipi	Kodu	Fiyatı TL/Adet
DeviceNet, MODBUS-RTU için bus uzatma kabloları				
	DN, CAN, MODBUS-RTU uzatma kablosu 1 m	DNX11-FBP.100	1SAJ923001R0010	231,00
	DN, CAN, MODBUS-RTU uzatma kablosu 3 m	DNX11-FBP.300	1SAJ923001R0030	382,00
	DN, CAN, MODBUS-RTU uzatma kablosu 5 m	DNX11-FBP.500	1SAJ923001R0050	493,00
	DN, CAN, MODBUS-RTU kablo 100 m	DNC11-FBP.999	1SAJ923004R1000	5.067,00
DeviceNet, MODBUS-RTU için bus aksesuarları				
	DN, CAN, MODBUS-RTU kablosu (dişi konnektörlü) 0,5 m	DNF11-FBP.050	1SAJ923002R0005	164,00
	DN, CAN, MODBUS-RTU kablosu (erkek konnektörlü) 0,5 m	DNM11-FBP.050	1SAJ923003R0005	164,00
	DN, CAN, MODBUS-RTU erkek konnektör	DNM11-FBP.0	1SAJ923005R0001	82,50
	DN, CAN, MODBUS-RTU dişi konnektör	DNF11-FBP.0	1SAJ923006R0001	82,50
	DN, CAN, MODBUS-RTU sonlandırma direnci	DNR11-FBP.120	1SAJ923007R0001	121,00

PROFIBUS DP-V0 ve DP-V1 bus kabloları ve aksesuarları

	Tanımı	Tipi	Kodu	Fiyatı TL/Adet
PROFIBUS DP-V0 ve DP-V1 için bus uzatma kabloları				
	PROFIBUS DP uzatma kablosu 0,5 m	PDX11-FBP.050	1SAJ924001R0005	255,00
	PROFIBUS DP uzatma kablosu 1 m	PDX11-FBP.100	1SAJ924001R0010	274,00
	PROFIBUS DP uzatma kablosu 3 m	PDX11-FBP.300	1SAJ924001R0030	355,00
	PROFIBUS DP uzatma kablosu 5 m	PDX11-FBP.500	1SAJ924001R0050	433,00
	PROFIBUS DP kablo 100 m	PDC11-FBP.999	1SAJ924004R1000	5.067,00
PROFIBUS DP-V0 ve DP-V1 için bus aksesuarları				
	PROFIBUS DP kablosu (dişi konnektörlü) 0,5 m	PDF11-FBP.050	1SAJ924002R0005	164,00
	PROFIBUS DP kablosu (erkek konnektörlü) 0,5 m	PDM11-FBP.050	1SAJ924003R0005	164,00
	PROFIBUS DP erkek konnektör	PDM11-FBP.0	1SAJ924005R0001	136,00
	PROFIBUS DP dişi konnektör	PDF11-FBP.0	1SAJ924006R0001	136,00
	PROFIBUS DP sonlandırma direnci	PDR11-FBP.150	1SAJ924007R0001	931,00
	PROFIBUS DP besleme konnektör Kod B-A	PDV11-FBP.0	1SAJ924008R0001	770,00
	PROFIBUS DP adaptör kablo Dsub9-M12 0,5 m	PDA11-FBP.050	1SAJ924009R0005	807,00
	PROFIBUS DP adaptör kablo M12-Dsub9-M12 0,5 m	PDA12-FBP.050	1SAJ924010R0005	931,00
	PROFIBUS DP besleme konnektör Kod A-A	PDV12-FBP.0	1SAJ924011R0001	770,00

FBP adresleme ve programlama yazılımı

Tanımı	Tipi	Kodu	Fiyatı TL/Adet
DTM-Soft	PBDTM-FBP	1SAJ924012R0006	1.365,00

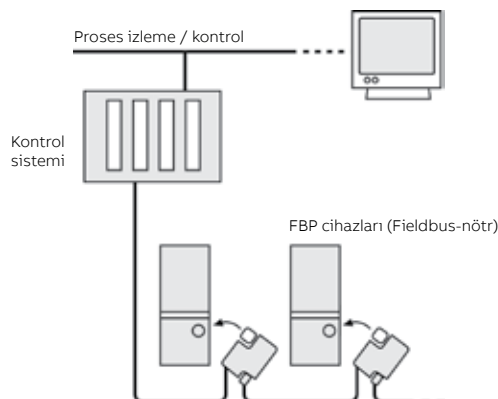

Soketli röleler

PCB röleler

	Tanımı	Kontrol gerilimi	Min. sipariş adedi	Tipi	Kodu	Fiyatı TL/Adet
	Kontakt : 1 A/K 5 pinli, 250V AC, 16 A	24V DC	10	CR-P024DC1	1SVR405600R1000	10,90
		24V AC	10	CR-P024AC1	1SVR405600R0000	14,10
		48V DC	10	CR-P048DC1	1SVR405600R6000	19,20
		230V AC	10	CR-P230AC1	1SVR405600R3000	20,40
	Kontakt : 2 A/K 8 pinli, 250V AC, 8 A	24V DC	10	CR-P024DC2	1SVR405601R1000	14,30
		24V AC	10	CR-P024AC2	1SVR405601R0000	17,10
		48V DC	10	CR-P048DC2	1SVR405601R6000	20,70
		230V AC	10	CR-P230AC2	1SVR405601R3000	22,50

PCB röle

Minyatür röleler

	Tanımı	Kontrol gerilimi	Min. sipariş adedi	Tipi	Kodu	Fiyatı TL/Adet
	Kontakt : 3 A/K 11 pinli, 250V AC, 10 A	24V DC	10	CR-M024DC3	1SVR405612R1000	22,40
		24V AC	10	CR-M024AC3	1SVR405612R0000	23,40
		48V DC	10	CR-M048DC3	1SVR405612R6000	24,30
		230V AC	10	CR-M230AC3	1SVR405612R3000	24,30
	Kontakt : 4 A/K 14 pinli, 250V AC, 6 A	24V DC	10	CR-M024DC4	1SVR405613R1000	23,40
		24V AC	10	CR-M024AC4	1SVR405613R0000	24,30
		48V DC	10	CR-M048DC4	1SVR405613R6000	25,60
		230V AC	10	CR-M230AC4	1SVR405613R3000	25,60



Minyatür röle

Evrensel röleler

	Tanımı	Kontrol gerilimi	Min. sipariş adedi	Tipi	Kodu	Fiyatı TL/Adet
	Kontakt : 2 A/K 8 pinli, 250V AC, 10 A	24V DC	10	CR-U024DC2	1SVR405621R1000	29,80
		24V AC	10	CR-U024AC2	1SVR405621R0000	30,20
		48V DC	10	CR-U048DC2	1SVR405621R6000	30,80
		230V AC	10	CR-U230AC2	1SVR405621R3000	31,60
	Kontakt : 3 A/K 11 pinli, 250V AC, 10 A	24V DC	10	CR-U024DC3	1SVR405622R1000	30,40
		24V AC	10	CR-U024AC3	1SVR405622R0000	31,30
		48V DC	10	CR-U048DC3	1SVR405622R6000	31,30
		230V AC	10	CR-U230AC3	1SVR405622R3000	32,90

Evrensel röle

Aksesuarlar



	Tanımı	Min. sipariş adedi	Tipi	Kodu	Fiyatı TL/Adet
 	PCB röle için standart soket	10	CR-PSS	1SVR405650R1000	18,00
	Minyatür röle için soket 3 A/K	10	CR-M3SS	1SVR405651R2000	17,10
	Minyatür röle için soket 4 A/K	10	CR-M4SS	1SVR405651R3000	17,10
	Evrensel röle için soket 2 A/K	10	CR-U2S	1SVR405670R0000	17,10
	Evrensel röle için soket 3 A/K	10	CR-U3S	1SVR405660R0000	17,10
	CR-P/M röleler için LED li diyot 6-24V DC	10	CR-P/M 42	1SVR405652R0000	11,00
	CR-P/M röleler için varistör 110-230V AC/DC	10	CR-P/M 92C	1SVR405655R0100	17,10
	CR-P röle için tutucu	10	CR-PH	1SVR405659R0000	1,30
	CR-M röle için tutucu	10	CR-MH	1SVR405659R1000	2,12
	CR-U röle için tutucu	10	CR-UH	1SVR405669R0000	6,56

CR - PSS

CR - MxSS

Endüstriyel elektronik kontrol röleleri



Tek faz, aşırı/düşük akım kontrol röleleri

	Tanımı	Kontrol gerilimi	Tipi	Kodu	Fiyatı TL/Adet
	Tek faz, zaman ayarsız				
	1 A/K kontak, 3mA - 1A	24-240V AC/DC	CM-SRS.11S	1SVR730840R0200	596,00
	1 A/K kontak, 3mA - 1A	220-240V AC	CM-SRS.11S	1SVR730841R1200	505,00
	1 A/K kontak, 0,3A - 15A	24-240V AC/DC	CM-SRS.12S	1SVR730840R0300	596,00
	1 A/K kontak, 0,3A - 15A	220-240V AC	CM-SRS.12S	1SVR730841R1300	505,00
	Tek faz, zaman ayarlı (0 veya 0,1 - 30s arasında ayarlanabilir açma gecikmesi)				
	2 A/K kontak, 3mA - 1A	24-240V AC/DC	CM-SRS.21S	1SVR730840R0400	651,00
	2 A/K kontak, 3mA - 1A	220-240V AC	CM-SRS.21S	1SVR730841R1400	556,00
	2 A/K kontak, 0,3A - 15A	24-240V AC/DC	CM-SRS.22S	1SVR730840R0500	651,00
	2 A/K kontak, 0,3A - 15A	220-240V AC	CM-SRS.22S	1SVR730841R1500	556,00
	Tek faz, multifonksiyon (0 veya 0,1 - 30s arasında ayarlanabilir açma gecikmesi)				
	2 A/K kontak, 3mA - 1A	24-240V AC/DC	CM-SRS.M1S	1SVR730840R0600	705,00
	2 A/K kontak, 0,3A - 15A	24-240V AC/DC	CM-SRS.M2S	1SVR730840R0700	705,00

Tek faz, aşırı/düşük gerilim kontrol röleleri

	Tanımı	Kontrol gerilimi	Tipi	Kodu	Fiyatı TL/Adet
	Tek faz, zaman ayarsız				
	1 A/K kontak, 3-600V AC/DC	24-240V AC/DC	CM-ESS.1S	1SVR730830R0300	536,00
	1 A/K kontak, 3-600V AC/DC	220-240V AC	CM-ESS.1S	1SVR730831R1300	453,00
	Tek faz, zaman ayarlı (0 veya 0,1 - 30s arasında ayarlanabilir açma gecikmesi)				
	2 A/K kontak, 3-600V AC/DC	24-240V AC/DC	CM-ESS.2S	1SVR730830R0400	593,00
	2 A/K kontak, 3-600V AC/DC	220-240V AC	CM-ESS.2S	1SVR730831R1400	593,00
	Tek faz, multifonksiyon (0 veya 0,1 - 30s arasında ayarlanabilir açma gecikmesi)				
	2 A/K kontak, 3-600V AC/DC	24-240V AC/DC	CM-ESS.MS	1SVR730830R0500	635,00

Üç faz, kontrol röleleri

	Tanımı	Kontrol gerilimi	Tipi	Kodu	Fiyatı TL/Adet
	Tek veya üç faz kontrol, faz hatası				
	1NA kontak	L1,2,3-N : 3x380-440V AC / 220-240V AC	CM-PBE	1SVR550881R9400	256,00
	Tek veya üç faz kontrol, faz hatası, aşırı-düşük gerilim				
	1NA kontak	L1,2,3-N : 3x320-460V AC / 185-265V AC	CM-PVE	1SVR550870R9400	286,00
	Üç faz kontrol, faz hatası, aşırı-düşük gerilim				
	1NA kontak	L1,2,3 : 3x320-460V AC	CM-PVE	1SVR550871R9500	286,00
	Üç faz kontrol, faz hatası, faz sırası				
	1A/K kontak	L1,2,3 : 3x208-440V AC	CM-PFE	1SVR550824R9100	292,00
	2A/K kontak	L1,2,3 : 3x200-500V AC	CM-PFS.S	1SVR730824R9300	310,00
	Üç faz kontrol, faz hatası, faz sırası, aşırı-düşük gerilim				
	2A/K kontak	L1,2,3 : 3x380V AC	CM-PSS.31S	1SVR730784R2300	501,00
	2A/K kontak	L1,2,3 : 3x400V AC	CM-PSS.41S	1SVR730784R3300	624,00
	2A/K kontak	L1,2,3 : 3x160-300V AC	CM-PVS.31S	1SVR730794R1300	624,00
	2A/K kontak	L1,2,3 : 3x300-500V AC	CM-PVS.41S	1SVR730794R3300	596,00
	Üç faz kontrol, faz hatası, faz sırası, faz dengesizliği				
	2A/K kontak	L1,2,3 : 3x160-300V AC	CM-PAS.31S	1SVR730774R1300	596,00
2A/K kontak	L1,2,3 : 3x300-500V AC	CM-PAS.41S	1SVR730774R3300	580,00	
2A/K kontak	L1,2,3 : 3x160-300V AC	CM-MPS.31S	1SVR730884R1300	581,00	
2A/K kontak	L1,2,3 : 3x300-500V AC	CM-MPS.41S	1SVR730884R3300	638,00	
2A/K kontak	L1,2,3-N : 3x180-280V AC	CM-MPS.21S	1SVR730885R3300	586,00	



*Push-in terminal yapısına sahip "Easy Connect" teknoloji yeni kontrol röleleri için satış ofisine başvurunuz.

Endüstriyel elektronik kontrol röleleri



Analog sıcaklık izleme röleleri

	Tanımı	Tipi	Kodu	Fiyatı TL/Adet	
	PT100 (2 kablo, 3 kablo), aşırı sıcaklık, düşük sıcaklık, izleme - 1 x 2 A/K veya 2 x 1 A/K kontak				
	24V AC/DC	-50...+50°C	CM-TCS.21S	1SVR730740R9100	608,00
	24V AC/DC	0...+100°C	CM-TCS.22S	1SVR730740R9200	608,00
	24V AC/DC	0...+200°C	CM-TCS.23S	1SVR730740R9300	608,00
	24V...240V AC/DC	-50...+50°C	CM-TCS.11S	1SVR730740R0100	744,00
	24V...240V AC/DC	0...+100°C	CM-TCS.12S	1SVR730740R0200	744,00
	24V...240V AC/DC	0...+200°C	CM-TCS.13S	1SVR730740R0300	744,00

Dijital sıcaklık izleme röleleri

	Tanımı	Tipi	Kodu	Fiyatı TL/Adet	
	PT100 & PT1000 & KTY83 & KTY84 & NTC-B57227-K333-A1, aşırı / düşük sıcaklık, 1NA+1A/K kontak				
	24V AC/DC,	-50°C...+500°C (1 Sensör)	C512-24	1SAR700100R0005	1.180,00
	24-240V AC/DC,	-50°C...+50°C (1 Sensör)	C512-W	1SAR700100R0010	1.669,00
	24-240V AC/DC,	-50°C...+50°C (3 Sensör)	C513-W	1SAR700110R0010	2.438,00
	**				
	PT100:	-50°C...+500°C			
	PT1000:	-50°C...+500°C			
	NTC:	+80°C...+160°C			
	KTY83:	-50°C...+175°C			
	KTY84:	-40°C...+300°C			

Sıvı seviye röleleri



	Tanımı	Tipi	Kodu	Fiyatı TL/Adet
	Minimum seviye rölesi			
	24V AC 1NA kontak	CM-ENE MIN	1SVR550855R9500	207,00
	220-240V AC 1NA kontak	CM-ENE MIN	1SVR550851R9500	207,00
	Maksimum seviye rölesi			
	24V AC 1NA kontak	CM-ENE MAX	1SVR550855R9400	207,00
	220-240V AC 1NA kontak	CM-ENE MAX	1SVR550851R9400	207,00
	Minimum & maksimum seviye rölesi			
	24-240V AC/DC 1A/K (SPTD)	CM-ENS.11S	1SVR730850R0100	294,00
	110-130/220-240V AC 1A/K (SPTD)	CM-ENS.13S	1SVR730850R2100	294,00
	24-240V AC/DC 1A/K (SPTD)	CM-ENS.21S	1SVR730850R0200	291,00
	110-130/220-240V AC 1A/K (SPTD)	CM-ENS.23S	1SVR730850R2200	291,00
	24-240V AC/DC 2A/K (SPTD)	CM-ENS.31S	1SVR730850R0300	450,00

Endüstriyel elektronik kontrol röleleri

Motor yük izleme röleleri

	Tanımı	Tipi	Kodu	Fiyatı TL/Adet
	0,5-5A akım aralığı, 2x1 A/K kontak			
	Besleme gerilimi 24-240VAC/DC	CM-LWN	1SVR450335R0000	726,00
	Besleme gerilimi 110-130VAC	CM-LWN	1SVR450330R0000	629,00
	Besleme gerilimi 220-240VAC	CM-LWN	1SVR450331R0000	629,00
	Besleme gerilimi 380-440VAC	CM-LWN	1SVR450332R0000	629,00
	Besleme gerilimi 480-500VAC	CM-LWN	1SVR450334R0000	629,00
	2-20A akım aralığı, 2x1 A/K kontak			
	Besleme gerilimi 24-240VAC/DC	CM-LWN	1SVR450335R0100	772,00
	Besleme gerilimi 110-130VAC	CM-LWN	1SVR450330R0100	678,00
	Besleme gerilimi 220-240VAC	CM-LWN	1SVR450331R0100	678,00
Besleme gerilimi 380-440VAC	CM-LWN	1SVR450332R0100	678,00	
Besleme gerilimi 480-500VAC	CM-LWN	1SVR450334R0100	678,00	

Termistör motor koruma röleleri



	Tanımı	Tipi	Kodu	Fiyatı TL/Adet
	Otomatik reset, 1NA kontak, 24V AC	CM-MSE	1SVR550805R9300	183,00
	Otomatik reset, 1NA kontak, 220-240V AC	CM-MSE	1SVR550801R9300	183,00
	Otomatik, manuel ve uzaktan reset, 2A/K kontak, 110-130V AC / 220-240V AC	CM-MSS.23S	1SVR730700R2200	267,00
	Otomatik, manuel ve uzaktan reset, 2A/K kontak, 110-130V AC/220-240V AC, kısa devre izleme, dinamik bağlantı izleme	CM-MSS.33S	1SVR730712R2200	285,00
	Otomatik, manuel ve uzaktan reset, 2A/K kontak, 24-240V AC/DC Ayarlanabilir kısa devre izleme, dinamik bağlantı izleme, ayarlanabilir hata kaydı	CM-MSS.41S	1SVR730712R1200	472,00
				

Termistör motor koruma PTC sıcaklık sensörleri

	Tanımı	Tipi	Kodu	Fiyatı TL/Adet
	Beyaz-Kahverengi 70°C	C011-70	GHC0110003R0001	61,10
	Beyaz-Beyaz 80°C	C011-80	GHC0110003R0002	61,10
	Yeşil-Yeşil 90°C	C011-90	GHC0110003R0003	61,10
	Kırmızı-Kırmızı 100°C	C011-100	GHC0110003R0004	61,10
	Kahverengi-Kahverengi 110°C	C011-110	GHC0110003R0005	61,10
	Gri-Gri 120°C	C011-120	GHC0110003R0006	61,10
	Mavi-Mavi 130°C	C011-130	GHC0110003R0007	61,10
	Beyaz-Mavi 140°C	C011-140	GHC0110003R0011	61,10
	Siyah-Siyah 150°C	C011-150	GHC0110003R0008	61,10
	Mavi-Kırmızı 160°C	C011-160	GHC0110003R0009	61,10
	Beyaz-Yeşil 170°C	C011-170	GHC0110003R0010	61,10
	3'lü sıcaklık sensörü 150°C Siyah-Siyah	C011-3-150	GHC0110033R0008	48,40

Endüstriyel elektronik kontrol röleleri

İzolasyon izleme röleleri

	Tanımı	Ölçüm gerilimi / direnci	Tipi	Kodu	Fiyatı TL/Adet	
 CM-IWS.2	 24-240 V AC/DC besleme	1 A/K kontak, 10 µF maksimum kapasitans	0-250 V AC/0-300 V DC/1-100kΩ	CM-IWS.1S	1SVR730660R0100	900,00
		1 A/K kontak, 10 µF maksimum kapasitans	0-400 V AC/1-100kΩ	CM-IWS.2S	1SVR730670R0200	699,00
 CM-IWN.1	1 A/K kontak, 20 µF maksimum kapasitans	0-400 V AC/0-600 V DC/1-200kΩ	CM-IWN.1S	1SVR750660R0200	1.982,00	
	1 A/K kontak, 500 µF maksimum kapasitans	0-400 V AC/0-600 V DC/1-200kΩ	CM-IWN.4S	1SVR750660R0300	3.174,00	
	1x2 A/K veya 2x1 A/K kontak, 1000 µF maksimum kapasitans	0-400 V AC/0-600 V DC/1-200kΩ	CM-IWN.5S	1SVR750660R0400	3.580,00	
	1x2 A/K veya 2x1 A/K kontak, 2000 µF maksimum kapasitans	0-400 V AC/0-600 V DC/1-200kΩ	CM-IWN.6S	1SVR750660R0500	4.691,00	

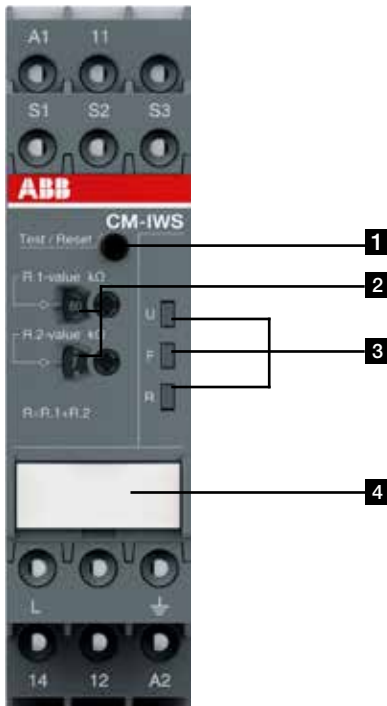

1 Test ve reset düğmesi

2 Potansiyometre ayarı

Ön yüzdeki potansiyometreler ile eşik değerleri ayarlanabilir
 R.1, R1 için onlu değerler
 0, 10, 20, 30 40, 50, 60, 70, 80, 90 kΩ gibi onlu kΩ mertebeleri
 R.2, R1 için birim değerler:
 1, 2, 3, 4, 5, 6, 7, 8, 9, 10 kΩ gibi birim kΩ mertebeleri

3 Durum indikasyonları





U: yeşil LED - besleme gerilimi
 F: kırmızı LED - hata mesajı
 R: sarı LED - röle durum bilgisi

4 Dip switch ayarı olmayan ürünler için etiketleme alanı







Endüstriyel elektronik kontrol röleleri

CT serisi elektronik zaman röleleri

CT-D serisi (LED'li)

	Tanımı	Tipi	Kodu	Fiyatı TL/Adet
	Multifonksiyon zaman röleleri			
	7 fonksiyonlu, 0.05 s-100 saat, 1A/K kontak, 24-48V DC, 24-240V AC	CT-MFD.12	1SVR500020R0000	224,00
	7 fonksiyonlu, 0.05 s-100 saat, 2A/K kontak, 12-240V AC/DC	CT-MFD.21	1SVR500020R1100	265,00
	Çekmede gecikmeli zaman röleleri			
	7 zaman aralığı, 0.05 s-100 saat, 1A/K kontak, 24-48V DC, 24-240V AC	CT-ERD.12	1SVR500100R0000	191,00
	7 zaman aralığı, 0.05 s-100 saat, 2A/K kontak, 24-48V DC, 24-240V AC	CT-ERD.22	1SVR500100R0100	198,00
	Düşmede gecikmeli zaman röleleri			
	7 zaman aralığı, 0.05 s-100 saat, 1A/K kontak, 24-48V DC, 24-240V AC	CT-AHD.12	1SVR500110R0000	191,00
	7 zaman aralığı, 0.05 s-100 saat, 2A/K kontak, 24-48V DC, 24-240V AC	CT-AHD.22	1SVR500110R0100	198,00
	Flaşör zaman röleleri			
	7 zaman aralığı, 0.05 s-100 saat, 1A/K kontak, 24-48V DC, 24-240V AC	CT-EBD.12	1SVR500150R0000	191,00
	Yıldız - üçgen zaman röleleri			
	4 zaman aralığı, 0.05 s-10 dakika, 2NA kontak, 24-48V DC, 24-240V AC (sabit 50 ms geçiş süresi)	CT-SDD.22	1SVR500211R0100	191,00
	4 zaman aralığı, 0.05 s-10 dakika, 2NA kontak, 24-48V DC, 24-240V AC (ayarlanabilir geçiş süresi)	CT-SAD.22	1SVR500210R0100	198,00

CT-E serisi (LED'li)

	Tanımı	Tipi	Kodu	Fiyatı TL/Adet
	Multifonksiyon zaman röleleri			
	6 fonksiyonlu, 8 zaman aralığı 11, 0.05 s-100 saat, 1A/K kontak, 24-240V AC/DC	CT-MFE	1SVR550029R8100	240,00
	Çekmede gecikmeli zaman röleleri			
	1A/K kontak, 24V AC/DC , 220-240V AC			
	0.1-10s	CT-ERE	1SVR550107R1100	148,00
	0.3-30s	CT-ERE	1SVR550107R4100	148,00
	3-300s	CT-ERE	1SVR550107R2100	148,00
	0.3-30 dakika	CT-ERE	1SVR550107R5100	148,00
	Düşmede gecikmeli zaman röleleri			
	1A/K kontak, 24V AC/DC			
	0.1-10s	CT-AHE	1SVR550118R1100	186,00
	0.3-30s	CT-AHE	1SVR550118R4100	186,00
	3-300s	CT-AHE	1SVR550118R2100	186,00
	1A/K kontak, 220-240V AC			
	0.1-10s	CT-AHE	1SVR550111R1100	186,00
	0.3-30s	CT-AHE	1SVR550111R4100	186,00
	3-300s	CT-AHE	1SVR550111R2100	186,00
	Flaşör zaman röleleri			
	1A/K kontak, 0.1-10 s, 24V AC/DC, 220-240V AC	CT-EBE	1SVR550167R1100	191,00
	Yıldız - üçgen zaman röleleri			
	1A/K kontak, 24V AC/DC , 220-240V AC			
	0.1-10s	CT-YDE	1SVR550207R1100	191,00
	0.3-30s	CT-YDE	1SVR550207R4100	191,00
	3-300s	CT-YDE	1SVR550207R2100	191,00
	1NA+1NK kontak, 24V AC/DC , 220-240V AC			
	0.3-30s	CT-SDE	1SVR550217R4100	191,00

Endüstriyel elektronik kontrol röleleri

CT serisi elektronik zaman röleleri

CT-S serisi (LED'li)

	Tanımı	Kontrol gerilimi	Tipi	Kodu	Fiyatı TL/Adet
	Multifonksiyon zaman röleleri				
	10 fonksiyonlu, 10 zaman aralığı, 0,05-300 saat, 2A/K kontak	24-240V AC/DC	CT-MVS.21S	1SVR730020R0200	422,00
	10 fonksiyonlu, 10 zaman aralığı, 0,05-300 saat, 2A/K kontak	24-48V DC, 24-240V AC	CT-MVS.22S	1SVR730020R3300	367,00
	10 fonksiyonlu, 10 zaman aralığı, 0,05-300 saat, 2A/K kontak	380-440V AC	CT-MVS.23S	1SVR730021R2300	407,00
	9 fonksiyonlu, 10 zaman aralığı, 0,05-300 saat, 1A/K kontak	24-48V DC, 24-240V AC	CT-MVS.12S	1SVR730020R3100	326,00
	7 fonksiyonlu, 2x10 zaman aralığı, 0,05-300 saat, 2A/K kontak	24-48V DC, 24-240V AC	CT-MXS.22S	1SVR730030R3300	422,00
	10 fonksiyonlu, 10 zaman aralığı, 0,05-300 saat, 2A/K kontak	24-240V AC/DC	CT-MFS.21S	1SVR730010R0200	422,00
	10 fonksiyonlu, 10 zaman aralığı, 0,05-300 saat, 2A/K kontak	24-48V DC, 24-240V AC	CT-MBS.22S	1SVR730010R3200	367,00
	Çekmede gecikmeli zaman röleleri				
	10 zaman aralığı, 0,05-300 saat, 2A/K kontak	24-240V AC/DC	CT-ERS.21S	1SVR730100R0300	301,00
	10 zaman aralığı, 0,05-300 saat, 2A/K kontak	24-48V DC, 24-240V AC	CT-ERS.22S	1SVR730100R3300	258,00
	10 zaman aralığı, 0,05-300 saat, 1A/K kontak	24-48V DC, 24-240V AC	CT-ERS.12S	1SVR730100R3100	218,00
	Düşmede gecikmeli zaman röleleri				
	10 zaman aralığı, 0,05-300 saat, 2A/K kontak	24-240V AC/DC	CT-APS.21S	1SVR730180R0300	335,00
	10 zaman aralığı, 0,05-300 saat, 2A/K kontak	24-48V DC, 24-240V AC	CT-APS.22S	1SVR730180R3300	298,00
	10 zaman aralığı, 0,05-300 saat, 1A/K kontak	24-48V DC, 24-240V AC	CT-APS.12S	1SVR730180R3100	267,00
	Yıldız- üçgen zaman röleleri				
	7 zaman aralığı, 0,05-10 dakika, 2NA kontak	24-48V DC, 24-240V AC	CT-SDS.22S	1SVR730210R3300	250,00
	7 zaman aralığı, 0,05-10 dakika, 2NA kontak	380-440V AC	CT-SDS.23S	1SVR730211R2300	292,00

*Push-in terminal yapısına sahip "Easy Connect" teknolojiyi yeni kontrol röleleri için satış ofisine başvurunuz.





CT-MVS.21S







CT-SDS.22S

Nihayet şalterleri

	Tanımı	Tipi	Kodu	Fiyatı TL/Adet
 LS40M11B11	LS40 serisi, komple metal şalterler, 1NA+1NK kontak			
	Doğrusal hareketli kafa, metal pim	LS40M11B11	1SBV011111R1211	159,00
	Doğrusal hareketli kafa, çelik makaralı pim	LS40M13B11	1SBV011113R1211	186,00
	Açısal hareketli kafa, termoplastik makaralı pim	LS40M41B11	1SBV011141R1211	177,00
	Açısal hareketli kafa, çelik makaralı pim	LS40M42B11	1SBV011142R1211	188,00
	Açısal hareketli kafa, uzunluğu ayarlanabilir termoplastik makaralı kol	LS40M51B11	1SBV011151R1211	195,00
	Açısal hareketli kafa, uzunluğu ayarlanabilir polyamid yuvarlak çubuk kol	LS40M72B11	1SBV011172R1211	195,00
 LS70M38B11	LS60 serisi, komple metal şalterler, 1NA+1NK kontak			
	Doğrusal hareketli kafa, metal pim	LS60M11B11	1SBV011311R1211	99,50
	Doğrusal hareketli kafa, çelik makaralı pim	LS60M13B11	1SBV011313R1211	117,00
	Doğrusal hareketli kafa, yatay yönde hareketli termoplastik makaralı kol	LS60M31B11	1SBV011331R1211	112,00
	Açısal hareketli kafa, termoplastik makaralı pim	LS60M41B11	1SBV011341R1211	138,00
	Açısal hareketli kafa, spiral telli kol-kedi bıyığı	LS60M91B11	1SBV011391R1211	110,00
 LS32M42B11	LS32 serisi, komple metal şalterler, 1NA+1NK kontak			
	Doğrusal hareketli kafa, metal pim	LS32M11B11	1SBV011911R1211	121,00
	Doğrusal hareketli kafa, çelik makaralı pim	LS32M12B11	1SBV011912R1211	143,00
	Doğrusal hareketli kafa, yatay yönde hareketli termoplastik makaralı kol	LS32M31B11	1SBV011931R1211	161,00
	Açısal hareketli kafa, termoplastik makaralı kol	LS32M41B11	1SBV011941R1211	139,00
	Açısal hareketli kafa, uzunluğu ayarlanabilir termoplastik makaralı kol	LS32M51B11	1SBV011951R1211	158,00
	Kauçuk makaralı kol, 50 mm	LS32M42B11	1SBV011942R1211	188,00
Çok yönlü kafa, spiral telli kol-kedi bıyığı	LS32M91B11	1SBV011991R1211	165,00	
 LS20M12B11-P01	LS20 serisi, komple metal şalterler, 1NA+1NK kontak			
	Doğrusal hareketli kafa, metal pim	LS20M11B11-P01	1SBV015511R2001	126,00
	Doğrusal hareketli kafa, çelik makaralı pim	LS20M12B11-P01	1SBV015512R2001	141,00
	Açısal hareketli kafa, termoplastik makaralı pim	LS20M41B11-P01	1SBV015541R2001	128,00
	Çok yönlü kafa, spiral telli kol-kedi bıyığı	LS20M91B11-P01	1SBV015591R2001	145,00
 LS32P91B11	LS32 serisi, komple plastik şalterler, 1NA+1NK kontak			
	Doğrusal hareketli kafa, metal pim	LS32P11B11	1SBV010311R1211	59,30
	Doğrusal hareketli kafa, çelik makaralı pim	LS32P12B11	1SBV010312R1211	65,00
	Doğrusal hareketli kafa, yatay yönde hareketli termoplastik makaralı kol	LS32P31B11	1SBV010331R1211	65,00
	Açısal hareketli kafa, termoplastik makaralı kol	LS32P41B11	1SBV010341R1211	72,90
	Açısal hareketli kafa, uzunluğu ayarlanabilir termoplastik makaralı kol	LS32P51B11	1SBV010351R1211	82,40
	Çok yönlü kafa, spiral telli kol-kedi bıyığı	LS32P91B11	1SBV010391R1211	80,30
 LS72P41B11	LS72 serisi, komple plastik şalterler, 1NA+1NK kontak			
	Doğrusal hareketli kafa, metal pim	LS72P11B11	1SBV011011R1211	58,90
	Doğrusal hareketli kafa, yatay yönde hareketli termoplastik makaralı kol	LS72P31B11	1SBV011031R1211	69,90
	Açısal hareketli kafa, termoplastik makaralı pim	LS72P41B11	1SBV011041R1211	73,80
	Çok yönlü kafa, spiral telli kol-kedi bıyığı	LS72P91B11	1SBV011091R1211	82,10
	Açısal hareketli kafa, 50 mm kauçuk makaralı kol	LS40P44B11	1SBV010544R1211	107,00

* Alternatif seçenekler için satış ofisine başvurunuz.

Emniyet nihayet şalterleri

	Tanımı	Tipi	Kodu	Fiyatı TL/Adet
 LS30P75D11-S	LS40 serisi, metal gövdeli, 3 kutuplu emniyet nihayet şalterleri			
	1 NA+1NK kontak kilitsiz	LS40M80D12-S	1SBV031180R1412	261,00
 LS40P80D11-S	LS40 serisi için mekanik anahtarlar			
	Düz anahtar	LSA40X08	1SBV048808R1000	37,40
	Geniş anahtar	LSA40X05	1SBV048805R1000	20,90
	Esnek anahtar	LSA40X09	1SBV048809R1000	82,40
 LS40M98D11-SCR	LS31 serisi, plastik gövdeli, 2 kutuplu emniyet nihayet şalterleri			
	Kilitsiz, 1NA+1NK kontak	LS31P80D11-S	1SBV030180R1411	119,00
	Kilitsiz, 2NK kontak	LS31P80L02-S	1SBV030180R1302	119,00
 LS30P81L02-S	LS30 serisi için mekanik anahtarlar			
	Düz anahtar	LSA30P06	1SBV048606R1000	20,90
	Esnek anahtar	LSA30P09	1SBV048609R1000	51,30
 LS30P77D11-S	LS31 serisi, plastik gövdeli, 2 kutuplu emniyet nihayet şalterleri			
2NK kontak, kol sağa yatık	LS31P77L02-S	1SBV030177R1302	136,00	

* Alternatif seçenekler için satış ofisine başvurunuz.

ABB Jokab Safety'den üretim dostu güvenlik sistemleri

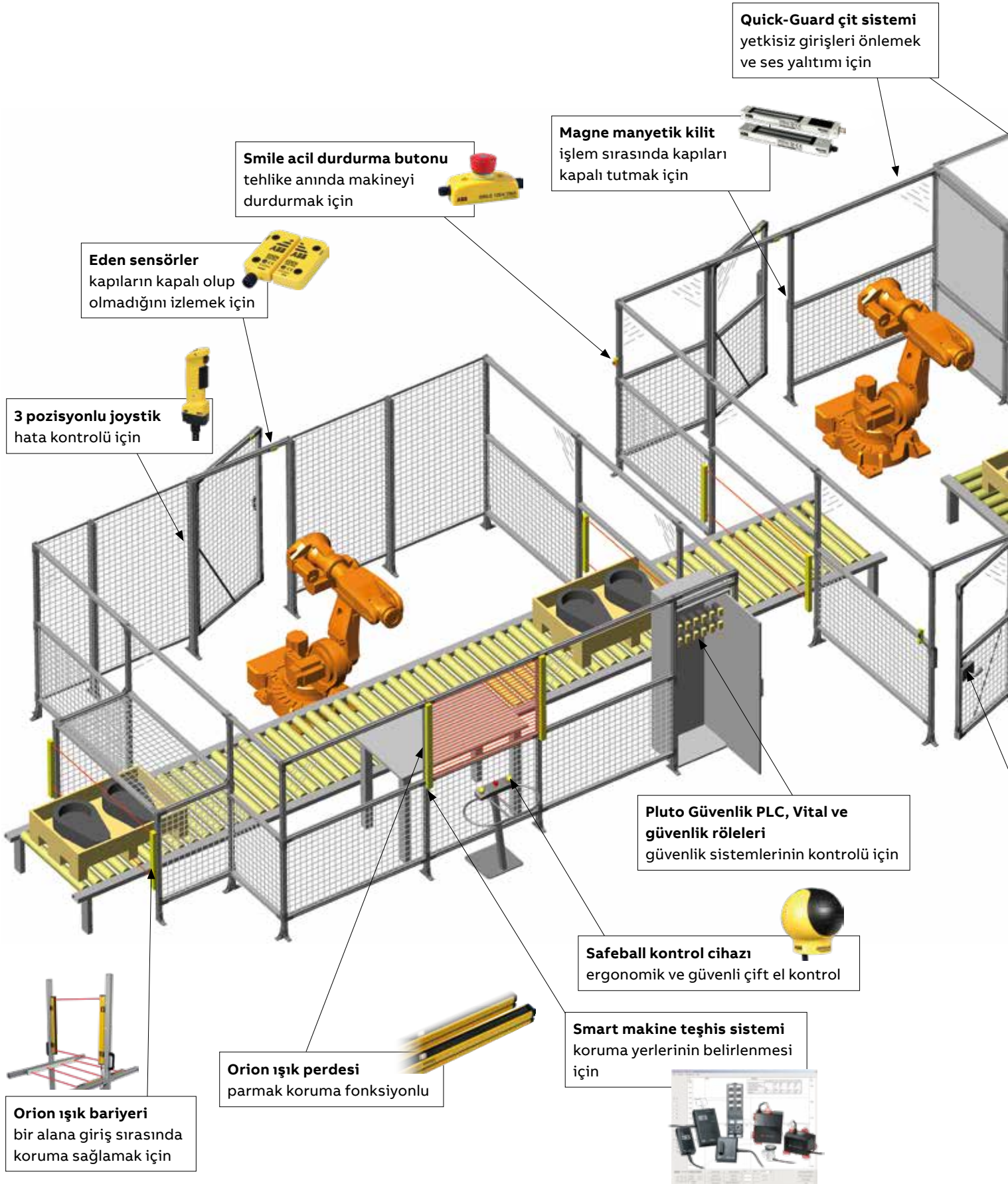

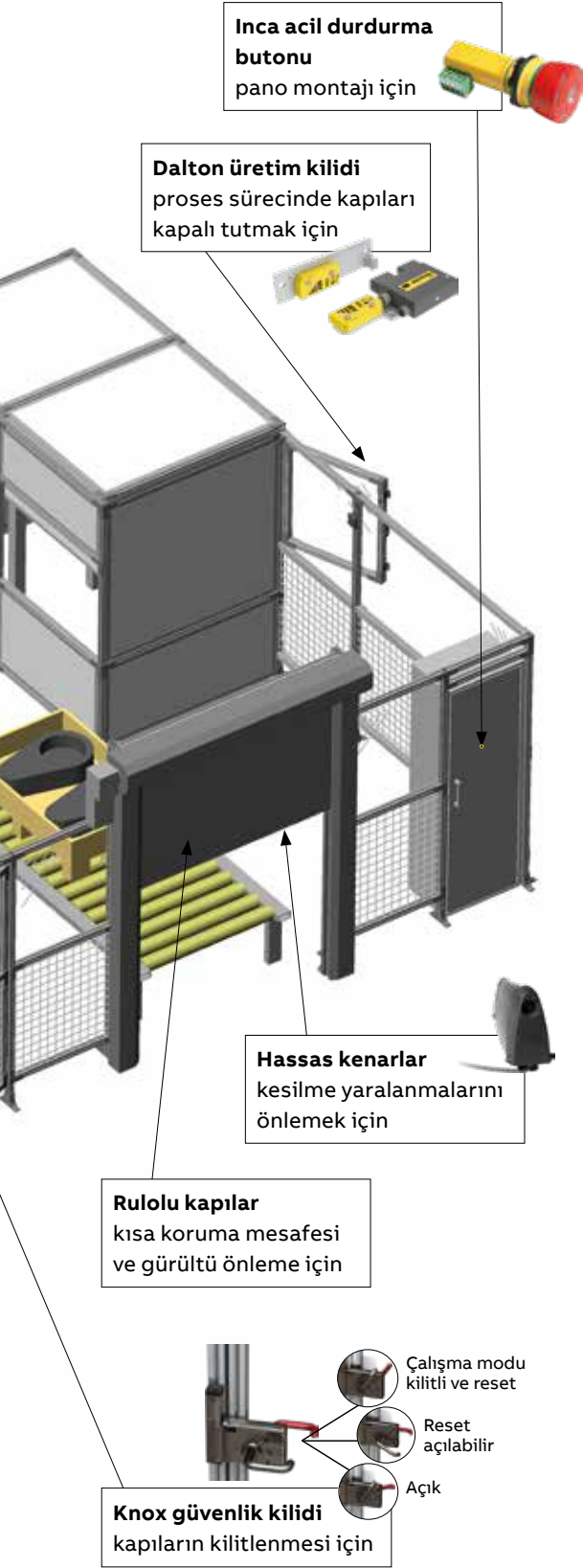

Ürün grupları

	<p>Eğitim ve öneri CE etiketleme ile birlikte standartların ve yönetmeliklerin pratik uygulaması</p>
	<p>Pluto güvenlik PLC'si Dinamik ve statik güvenlik devreleri için All-Master güvenlik PLC'si</p>
	<p>Pluto AS-i Tüm ünitelerin aynı bus kablosuna bağlanması ve ünite fonksiyonlarının PLC programında sağlanması</p>
	<p>Vital güvenlik sistemi En üst güvenlik kategorilerine uygun olarak çeşitli sensörler için dinamik güvenlik devresi</p>
	<p>Tina adaptör birimleri Statik sinyallerin dinamik ve güvenlik sinyallerine dönüştürülmesi</p>
	<p>Güvenlik röleleri Farklı güvenlik cihazları ve kategorileri için pazardaki en esnek güvenlik röleleri</p>
	<p>Duruş süresi ve makine arıza teşhisi Makinelerin durma sürelerinin ölçümü, yıllık bakımlar ve arıza tespiti için kullanılır.</p>
	<p>Işık perdesi/işık bariyeri Işık bariyerleri ve ışık perdeleri içeren komple ürün yelpazesi</p>
	<p>Sensörler/anahtarlar/kilitler Dinamik temassız sensörler, anahtarlı kilitler ve selenoid anahtarlar</p>
	<p>Kontrol cihazları Ergonomik üç konumlu kontrol birimleri, çift el kontrol birimleri ve ayak pedalları</p>
	<p>Acil durdurma cihazları Dinamik ve statik güvenlik devreleri için acil durdurma cihazları</p>
	<p>Çit sistemleri/SafeCAD/Rulolu kapılar Montajı kolay, dengeli ve esnek çit sistemi</p>

Inca acil durdurma butonu
pano montajı için

Dalton üretim kilidi
proses sürecinde kapıları kapalı tutmak için

Hassas kenarlar
kesilme yaralanmalarını önlemek için

Rulolu kapılar
kısa koruma mesafesi ve gürültü önleme için

Knox güvenlik kilidi
kapıların kilitlemesi için

Çalışma modu kilitli ve reset



Reset açılabilir

Açık



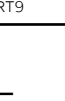

ABB Jokab Safety güvenlik röleleri

RT serisi multifonksiyon güvenlik röleleri

Tek veya çift kanal, acil durdurma, ışık perdesi, üç konumlu kontrol cihazları, manyetik anahtarlar, ayak pedal izleme vs.

	Besleme gerilimi	Genişlik (mm)	Güvenlik çıkışı	Normal sinyal çıkışı	Tanımı	Kodu	Fiyatı TL/Adet
	24V DC	45mm	3NA+1NK	2 transistör	RT6 24DC	2TLA010026R0000	1.083,00
	24V AC	45mm	3NA+1NK	2 transistör	RT6 24AC	2TLA010026R0200	1.188,00
	230V AC	45mm	3NA+1NK	2 transistör	RT6 230AC	2TLA010026R0500	1.168,00
	0 - 1.5 sn gecikmeli						
	24V DC	45mm	4NA+1NK	3 transistör	RT7A 24DC	2TLA010028R2000	1.958,00
	230V AC	45mm	4NA+1NK	3 transistör	RT7A 230AC	2TLA010028R2500	2.199,00
	0 - 3 sn gecikmeli						
	24V DC	45mm	4NA+1NK	3 transistör	RT7B 24DC	2TLA010028R1000	1.951,00
	230V AC	45mm	4NA+1NK	3 transistör	RT7B 230AC	2TLA010028R1500	2.199,00
	Opsiyonel 5 giriş						
	24V DC	22,5 mm	2NA	1 A/K (2 bilgi çıkışı)	RT9 24DC	2TLA010029R0000	900,00

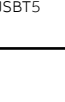
JSB serisi multifonksiyon güvenlik röleleri

	Besleme gerilimi	Genişlik (mm)	Güvenlik çıkışı	Tanımı	Kodu	Fiyatı TL/Adet
	Ayarlanabilir giriş ve güvenlik kategorisi opsiyonu					
	24V DC	100 mm	7NA+2NK	JSBRT11 24DC	2TLA010025R0000	2.140,00
	230V AC	100 mm	7NA+2NK	JSBRT11 230AC	2TLA010025R0500	2.166,00
	Multifonksiyon (çift el kontrol izleme)					
	24V DC	45 mm	3NA+1NK	JSBR4 24DC	2TLA010002R0000	1.494,00
	24V AC	45 mm	3NA+1NK	JSBR4 24AC	2TLA010002R0200	1.514,00
	230V AC	45 mm	3NA+1NK	JSBR4 230AC	2TLA010002R0500	1.527,00
	Çift kanal senkronizasyonu 0.5 sn					
	24V DC	45 mm	3NA+1NK	JSBT4 24 DC	2TLA010004R0000	1.312,00
	Tek ve çift kanal, test-start girişi					
	24V AC/DC	22,5 mm	3NA+1NK	JSBT5 24 AC/DC	2TLA010005R0100	992,00
	0.5 sn gecikmeli					
	24V AC/DC	22,5 mm	3NA+1NK	JSBT5T 24 AC/DC	2TLA010005R1100	998,00









*Diğer ürün gruplarına ait ABB Jokab Safety fiyatları için lütfen satış ofisimizle irtibata geçiniz.



Butonlar ve sinyal lambaları

Modüler buton ve sinyal lambaları

22mm çaplı modüler tip butonlar ve sinyal lambaları

	Tanımı		Tipi	Kodu	Fiyatı TL/Adet	
 MP1-10G	Yaylı buton kafası (düz kafalı)	Siyah	MP1-10B	1SFA611100R1006	9,86	
		Beyaz	MP1-10W	1SFA611100R1005	9,86	
		Yeşil	MP1-10G	1SFA611100R1002	9,86	
		Sarı	MP1-10Y	1SFA611100R1003	9,86	
		Mavi	MP1-10L	1SFA611100R1004	9,86	
		Kırmızı	MP1-10R	1SFA611100R1001	9,86	
 MPM1-10R	Yaylı, mantar kafa (40 mm)	Siyah	MPM1-10B	1SFA611124R1006	19,40	
		Kırmızı	MPM1-10R	1SFA611124R1001	19,40	
 MPI-11G	Işıklı yaylı buton kafası	Beyaz	MP1-11W	1SFA611100R1105	11,00	
		Yeşil	MP1-11G	1SFA611100R1102	11,00	
		Sarı	MP1-11Y	1SFA611100R1103	11,00	
		Mavi	MP1-11L	1SFA611100R1104	11,00	
		Kırmızı	MP1-11R	1SFA611100R1101	11,00	
	Çiftli, yaylı buton kafası		MPD13-11B	1SFA611142R1106	22,20	
	Çiftli, yaylı ışıklı buton kafası		MPD13-11Y	1SFA611142R1103	22,20	
 MPET3-10R	Acil durdurma buton kafaları 30mm	Bas, çevir-çek	Kırmızı	MPET3-10R	1SFA611520R1001	27,60
		Çek	Kırmızı	MPEP3-10R	1SFA611521R1001	27,60
		Kilitli	Kırmızı	MPEK3-11R	1SFA611522R1101	54,20
 MPEP4-10R	Acil durdurma buton kafaları 40mm mantar kafa, kalıcı	Bas, çevir-çek	Kırmızı	MPET4-10R	1SFA611523R1001	27,60
		Çek	Kırmızı	MPEP4-10R	1SFA611524R1001	27,60
		Kilitli	Kırmızı	MPEK4-11R	1SFA611525R1101	54,20
 MPMT3-11R	Işıklı acil durdurma buton kafaları 40mm mantar kafa, kalıcı	Bas, çevir-çek	Kırmızı	MPMT3-11R	1SFA611510R1101	27,70
		Çek	Kırmızı	MPMP3-11R	1SFA611511R1101	28,00
	*Not: MLB-L LED blok ile birlikte kullanılır.					
 M2SS1-10B	Mandal buton kafaları (siyah)	2 konumlu, kalıcı	M2SS1-10B	1SFA611200R1006	18,00	
		3 konumlu, kalıcı	M3SS1-10B	1SFA611210R1006	18,00	
		3 konumlu, yaylı	M3SS2-10B	1SFA611211R1006	18,00	
 M2SS4-10B	Uzun mandal buton kafaları (siyah)	2 konumlu, kalıcı	M2SS4-10B	1SFA611203R1006	18,00	
		3 konumlu, kalıcı	M3SS4-10B	1SFA611213R1006	18,00	
		3 konumlu, yaylı	M3SS5-10B	1SFA611214R1006	18,00	
	Kilitli buton kafaları	2 konumlu, anahtar çıkabilir	M2SSK1-101	1SFA611280R1001	36,70	
		3 konumlu, anahtar çıkabilir	M3SSK1-101	1SFA611283R1001	36,70	
 ML1-100R	Sinyal lambası kafaları	Kırmızı	ML1-100R	1SFA611400R1001	7,64	
		Yeşil	ML1-100G	1SFA611400R1002	7,64	
		Sarı	ML1-100Y	1SFA611400R1003	7,64	
		Mavi	ML1-100L	1SFA611400R1004	7,64	
		Beyaz	ML1-100W	1SFA611400R1005	7,64	

*Bir buton, buton kafası+gövde-kontakt bloğundan oluşur.
Bir sinyal lambası, sinyal lambası kafası+soketli blok+gövdeden oluşur.
Sipariş verirken kafa+gövde+blok olarak ayrıca belirtilmelidir.

Butonlar ve sinyal lambaları

Modüler buton ve sinyal lambaları



Joystick

	Tanımı	Tipi	Kodu	Fiyatı TL/Adet	
 MJS joystick	Joystick				
	MJS1-60B	2 yönlü	Kalıcı	1SFA611701R6006	131,00
	MJS2-60B		Yaylı	1SFA611702R6006	131,00
	MJS5-60B	4 yönlü	Kalıcı	1SFA611705R6006	179,00
	MJS6-60B		Yaylı	1SFA611706R6006	179,00
	Joystick-kilitleme fonksiyonlu				
	MJS7-60B	2 yönlü	Kalıcı	1SFA611707R6006	146,00
	MJS8-60B		Yaylı	1SFA611708R6006	146,00
	MJS11-60B	4 yönlü	Kalıcı	1SFA611711R6006	195,00
	MJS12-60B		Yaylı	1SFA611712R6006	195,00

Potansiyometreler

	Tanımı	Tipi	Kodu	Fiyatı TL/Adet
 MT	22,5 mm, IP66			
	5kΩ, siyah plastik	MT-105B	1SFA611410R1056	126,00
	5kΩ, krom plastik	MT-205B	1SFA611410R2056	132,00
	5kΩ, krom metal	MT-305B	1SFA611410R3056	132,00
	10kΩ, siyah plastik	MT-110B	1SFA611410R1106	126,00
	10kΩ, krom plastik	MT-210B	1SFA611410R2106	132,00
	10kΩ, krom metal	MT-310B	1SFA611410R3106	132,00
	50kΩ, siyah plastik	MT-150B	1SFA611410R1506	165,00
	50kΩ, krom plastik	MT-250B	1SFA611410R2506	165,00
	50kΩ, krom metal	MT-350B	1SFA611410R3506	165,00

Potansiyometre etiketleri

	Tanımı	Kodu	Fiyatı TL/Adet
 Sembol	Sembol	SK615562-87	10,40
 Ölçek 0-10	Ölçek 0-10	SK615562-88	10,40

Sesli ikaz cihazı



	Tanımı	Tipi	Kodu	Fiyatı TL/Adet
 CB1	24V AC/DC sürekli	CB1-620B	1SFA619600R6206	107,00
	230V AC sürekli	CB1-623B	1SFA619600R6236	107,00
	24V AC/DC darbeli	CB1-630B	1SFA619600R6306	107,00
	230V AC darbeli	CB1-633B	1SFA619600R6336	107,00

*Bir buton, buton kafası+gövde-kontakt bloğundan oluşur.
Bir sinyal lambası, sinyal lambası kafası+soketli blok+gövdeden oluşur.
Sipariş verirken kafa+gövde+blok olarak ayrıca belirtilmelidir.

Butonlar ve sinyal lambaları

Modüler buton ve sinyal lambaları için aksesuarlar

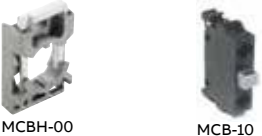
Ortak aksesuarlar

		Tanımı	Tipi	Kodu	Fiyatı TL/Adet
 MCBH-00 MCB-10		Buton ve sinyal lambaları kafası için ortak gövde (tek sırada 3 blok için)	MCBH-00	1SFA611605R1100	1,92
		Buton ve sinyal lambaları kafası için ortak gövde (tek sırada 5 blok için)	MCBH5-00	1SFA611601R1100	2,01
		1NA kontak bloğu (Tüm seri için)	MCB-10	1SFA611610R1001	7,64
		1NK kontak bloğu (Tüm seri için)	MCB-01	1SFA611610R1010	7,64
		Etiket tutucu	KA1-8120	1SFA616920R8120	2,22
Mikro kontak blokları					
 MCBL		1NA kontak bloğu	MCBL-10	1SFA611612R1010	19,10
		1NK kontak bloğu	MCBL-01	1SFA611612R1001	19,10
		Acil durdurma etiketi "Emergency Stop" 70mm	SK615546-2	SK615546-2	10,90
		Yazısız alüminyum etiket	SK615546-8	SK615546-8	11,10
		Sinyal buton sıkma aparatı	MA1-8015	1SFA611920R8015	26,70

Sinyal lambaları ve ışıklı butonlar için dahili korumalı LED'li bloklar

		Tanımı	Renk	Tipi	Kodu	Fiyatı TL/Adet
 MLBL		Dahili korumalı LED'li blok				
		24V AC/DC beslemeli	Kırmızı	MLBL-01R	1SFA611621R1011	23,10
			Yeşil	MLBL-01G	1SFA611621R1012	23,10
			Sarı	MLBL-01Y	1SFA611621R1013	23,10
			Mavi	MLBL-01L	1SFA611621R1014	23,10
			Beyaz	MLBL-01W	1SFA611621R1015	23,10
		Dahili korumalı LED'li blok				
		230V AC beslemeli	Kırmızı	MLBL-07R	1SFA611621R1071	23,10
			Yeşil	MLBL-07G	1SFA611621R1072	23,10
			Sarı	MLBL-07Y	1SFA611621R1073	23,10
			Mavi	MLBL-07L	1SFA611621R1074	23,10
		Beyaz	MLBL-07W	1SFA611621R1075	23,10	



Butonlar ve sinyal lambaları

Kompakt seri buton ve sinyal lambaları





22 mm çaplı kompakt tip butonlar ve sinyal lambaları

	Tanımı	Kontak	Renk	Tipi	Kodu	Fiyatı TL/Adet
 CP1-10G-10	Yaylı buton	1NA	Siyah	CP1-10B-10	1SFA619100R1016	10,30
		1NA	Beyaz	CP1-10W-10	1SFA619100R1015	10,50
		1NA	Yeşil	CP1-10G-10	1SFA619100R1012	10,50
		1NK	Kırmızı	CP1-10R-01	1SFA619100R1041	10,50
		1NA +1NK	Siyah	CP1-10B-11	1SFA619100R1076	13,60
		1NA +1NK	Beyaz	CP1-10W-11	1SFA619100R1075	13,60
		1NA +1NK	Yeşil	CP1-10G-11	1SFA619100R1072	13,60
 CP2-10W-11	Kalıcı buton	1NA	Siyah	CP2-10B-10	1SFA619101R1016	12,60
		1NA	Beyaz	CP2-10W-10	1SFA619101R1015	12,60
		1NA	Yeşil	CP2-10G-10	1SFA619101R1012	12,60
		1NK	Kırmızı	CP2-10R-01	1SFA619101R1041	12,60
		1NA +1NK	Siyah	CP2-10B-11	1SFA619101R1076	18,00
		1NA +1NK	Beyaz	CP2-10W-11	1SFA619101R1075	18,00
		1NA +1NK	Yeşil	CP2-10G-11	1SFA619101R1072	18,00
24V AC/DC, dahili korumalı LED'li						
 CP1-11G-10	Işıklı, yaylı düz kafalı buton	1NK	Kırmızı	CP1-11R-01	1SFA619100R1141	29,10
		1NA	Kırmızı	CP1-11R-10	1SFA619100R1111	29,10
		1NA	Yeşil	CP1-11G-10	1SFA619100R1112	29,10
		1NA	Sarı	CP1-11Y-10	1SFA619100R1113	29,10
 CP2-11G-10	Işıklı, kalıcı düz kafalı buton	1NK	Kırmızı	CP2-11R-01	1SFA619101R1141	29,10
		1NA	Kırmızı	CP2-11R-10	1SFA619101R1111	29,10
		1NA	Yeşil	CP2-11G-10	1SFA619101R1112	29,10
		1NA	Sarı	CP2-11Y-10	1SFA619101R1113	29,10
 CP3-11Y-10	Işıklı, yaylı, çıkık kafalı buton	1NK	Kırmızı	CP3-11R-01	1SFA619102R1141	29,10
		1NA	Kırmızı	CP3-11R-10	1SFA619102R1111	29,10
		1NA	Yeşil	CP3-11G-10	1SFA619102R1112	29,10
		1NA	Sarı	CP3-11Y-10	1SFA619102R1113	29,10
 CP4-11R-01	Işıklı, kalıcı, çıkık kafalı buton	1NK	Kırmızı	CP4-11R-01	1SFA619103R1141	29,10
		1NA	Kırmızı	CP4-11R-10	1SFA619103R1111	29,10
		1NA	Yeşil	CP4-11G-10	1SFA619103R1112	29,10
		1NA	Sarı	CP4-11Y-10	1SFA619103R1113	29,10
220-230V AC/DC, dahili korumalı LED'li						
 CP1-11G-10	Işıklı, yaylı düz kafalı buton	1NK	Kırmızı	CP1-13R-01	1SFA619100R1341	31,70
		1NA	Kırmızı	CP1-13R-10	1SFA619100R1311	31,70
		1NA	Yeşil	CP1-13G-10	1SFA619100R1312	31,70
		1NA	Sarı	CP1-13Y-10	1SFA619100R1313	31,70
 CP2-11G-10	Işıklı, kalıcı düz kafalı buton	1NK	Kırmızı	CP2-13R-01	1SFA619101R1341	31,70
		1NA	Kırmızı	CP2-13R-10	1SFA619101R1311	31,70
		1NA	Yeşil	CP2-13G-10	1SFA619101R1312	31,70
		1NA	Sarı	CP2-13Y-10	1SFA619101R1313	31,70
 CP3-11Y-10	Işıklı, yaylı, çıkık kafalı buton	1NK	Kırmızı	CP3-13R-01	1SFA619102R1341	31,70
		1NA	Kırmızı	CP3-13R-10	1SFA619102R1311	31,70
		1NA	Yeşil	CP3-13G-10	1SFA619102R1312	31,70
		1NA	Sarı	CP3-13Y-10	1SFA619102R1313	31,70
 CP4-11R-01	Işıklı, kalıcı, çıkık kafalı buton	1NK	Kırmızı	CP4-13R-01	1SFA619103R1341	29,10
		1NA	Kırmızı	CP4-13R-10	1SFA619103R1311	29,10
		1NA	Yeşil	CP4-13G-10	1SFA619103R1312	29,10
		1NA	Sarı	CP4-13Y-10	1SFA619103R1313	29,10

Butonlar ve sinyal lambaları

Kompakt seri buton ve sinyal lambaları



22 mm çaplı kompakt tip butonlar ve sinyal lambaları

	Tanımı	Kontakt	Renk	Tipi	Kodu	Fiyatı TL/Adet
	Acil durdurma butonu	Bas, çevir-çek		CE4T-10R-01	1SFA619550R1041	22,80
CE4T-10R-01						
	40 mm mantar kafa, kalıcı	Anahtarlı		CE4K1-10R-02	1SFA619552R1051	48,70
	Mandal buton, kalıcı	1NA, 2 konumlu	Siyah	C2SS1-10B-10	1SFA619200R1016	15,20
		2NA, 3 konumlu	Siyah	C3SS1-10B-20	1SFA619210R1026	22,20
		1NA +1NK, 2 konumlu	Siyah	C2SS1-10B-11	1SFA619200R1076	18,00
C2SS1-10B		1NA +1NK, 3 konumlu	Siyah	C3SS1-10B-11	1SFA619210R1076	24,00
	Mandal buton, yaylı	1NA, 2 konumlu	Siyah	C2SS3-10B-10	1SFA619202R1016	15,20
		2NA, 3 konumlu	Siyah	C3SS2-10B-20	1SFA619211R1026	20,40
		1NA +1NK, 2 konumlu	Siyah	C2SS3-10B-11	1SFA619202R1076	18,00
		1NA +1NK, 3 konumlu	Siyah	C3SS2-10B-11	1SFA619211R1076	24,00
	Sinyal lambaları (ampul hariç)		Kırmızı	CL-100R	1SFA619402R1001	8,03
			Yeşil	CL-100G	1SFA619402R1002	8,03
			Sarı	CL-100Y	1SFA619402R1003	8,03
			Mavi	CL-100L	1SFA619402R1004	8,03
CL-100R			Beyaz	CL-100W	1SFA619402R1005	8,03
			Şeffaf	CL-100C	1SFA619402R1008	8,03
	LED'li sinyal lambası (230V AC)		Kırmızı	CL2-523R	1SFA619403R5231	16,10
			Yeşil	CL2-523G	1SFA619403R5232	16,10
			Sarı	CL2-523Y	1SFA619403R5233	16,10
			Mavi	CL2-523L	1SFA619403R5234	16,10
CL2			Şeffaf	CL2-523C	1SFA619403R5238	16,10

Kumanda kutuları

Modüler ve kompakt kumanda kutuları

Modüler kumanda kutuları

	Tanımı	Tipi	Kodu	Fiyatı TL/Adet	
 MEPY1-1005	Plastik kutular, açık gri taban, sarı kapak				
	Acil durdurma fonksiyonlu, 40mm Bas, çevir-çek. etiket tutucusuz				
	Kırmızı, 2NK	MEPY1-1005	1SFA611821R1005	110,00	
	Kırmızı, 1NA+2NK	MEPY1-1024	1SFA611821R1024	110,00	
	Kırmızı, ışıklı, 1NA+1NK	MEPY1-1011	1SFA611821R1011	110,00	
	Acil durdurma fonksiyonlu, 40mm Bas, çek. etiket tutucusuz				
	Kırmızı, 2NK	MEPY1-1015	1SFA611821R1015	110,00	
	Kırmızı, 1NK	MEPY1-1009	1SFA611821R1009	100,00	
	Acil durdurma fonksiyonlu, 40mm Bas, çek, "Emergency Stop" etiketli				
	Kırmızı, 2NK	MEPY1-1026	1SFA611821R1026	100,00	
 MEP2-1001	Plastik kutular, açık gri taban, koyu gri kapak				
	Start fonksiyonlu (I)				
	Yaylı start buton, 1NA, yeşil	MEP1-1001	1SFA611811R1001	95,80	
	Yaylı start buton, 1NA, beyaz	MEP1-1002	1SFA611811R1002	95,80	
	Yaylı start buton, 1NA, kırmızı	MEP1-1003	1SFA611811R1003	95,80	
	Yaylı start buton, 1NA, siyah	MEP1-1004	1SFA611811R1004	95,80	
	Start (I) / Stop (0) fonksiyonlu				
	Yaylı start buton, 1NA yeşil, yaylı stop buton, 1NK kırmızı	MEP2-1001	1SFA611812R1001	116,00	
	Start (I) / Stop (0) / Start (II) fonksiyonlu				
	Yaylı start buton, 1NA yeşil, yaylı stop buton, 1NK kırmızı, yaylı start buton, 1NA yeşil	MEP3-1004	1SFA611813R1004	150,00	
Stop (0) / Sinyal (I) / Start (I) fonksiyonlu					
Yaylı stop buton, 1NK kırmızı, sinyal lambası şeffaf (MLB-1), yaylı start buton, 1NA yeşil	MEP3-1001	1SFA611813R1001	156,00		
Boş plastik kutular		Boş delik sayısı			
Açık gri taban, koyu gri kapak	1	MEP1-0	1SFA611811R1000	44,30	
	2	MEP2-0	1SFA611812R1000	63,50	
	3	MEP3-0	1SFA611813R1000	91,30	
	4	MEP4-0	1SFA611814R1000	136,00	
	6	MEP6-0	1SFA611816R1000	167,00	
	Açık gri taban, sarı kapak	1	MEPY1-0	1SFA611821R1000	44,30
Boş metal kutular, IP66, IP67 ve IP69K					
	Gri	1	KEM1-0	SK616701-AA	98,90
		2	KEM2-0	SK616702-AA	165,00
		3	KEM3-0	SK616703-AA	195,00
		4	KEM4-0	SK616704-AA	237,00
		6	KEM6-0	SK616706-AA	332,00

Kumanda kutuları

Modüler ve kompakt kumanda kutuları

Kompakt kumanda kutuları



	Tanımı	Tipi	Kodu	Fiyatı TL/Adet
	Plastik kutular, açık gri taban, sarı kapak			
	Acil durdurma fonksiyonlu Bas, çevir-çek	CEPY1-1001	1SFA619821R1001	46,70
	Kırmızı, 2NK			
	Acil durdurma fonksiyonlu Bas, çek	CEPY1-1002	1SFA619821R1002	46,70
	Kırmızı, 2NK			
	Acil durdurma fonksiyonlu Bas, çevir-çek, korumalı	CEPY1-2001	1SFA619821R2001	46,70
	Kırmızı, 2NK			
	Acil durdurma fonksiyonlu Bas, çek, korumalı	CEPY1-2002	1SFA619821R2002	46,70
Kırmızı, 2NK				
	Boş acil durdurma kutusu	CEPY1-0	1SFA619821R1000	29,40
	Koruyucu	CA1-8053	1SFA619920R8053	9,48
 CA1-8054	Plastik kutular, koyu gri			
	Makina durdurma fonksiyonlu Bas, çevir-çek	CEP1-1001	1SFA619811R1001	58,30
	Siyah, 1NA+1NK			
	Makina durdurma fonksiyonlu Bas, çek	CEP1-1002	1SFA619811R1002	58,30
	Siyah, 1NA+1NK			
	Makina durdurma fonksiyonlu Bas, çevir-çek, korumalı	CEP1-2001	1SFA619811R2001	58,30
	Siyah, 1NA+1NK			
	Makina durdurma fonksiyonlu Bas, çek, korumalı	CEP1-2002	1SFA619811R2002	58,30
Siyah, 1NA+1NK				
	Boş makina durdurma kutusu	CEP1-0	1SFA619811R1000	29,40
	Koruyucu	CA1-8054	1SFA619920R8054	9,48

ABB PI-Spring klemensler

Bağlantınız artık çocuk oyuncağı

ABB, yeni seri PI-Spring klemensleri ile standart yaylı ve PI-Spring bağlantıyı tek bir klemensde topluyor. PI-Spring modda tekli sert iletkenleri ve yüksüklü çoklu iletkenleri, herhangi bir tornavida kullanımına gerek olmadan, direkt olarak bağlayabilmek mümkündür. Böylece vidalı bağlantıya göre %50 oranında zamandan kazanç sağlanır. Yaylı modda ise, bir tornavida yardımıyla yüksüksüz kablo bağlantısı yapılabilir. Tornavida klemense kilitli durumda kahr ve kablolama rahatça gerçekleştirilir.

new.abb.com/low-voltage



SNK serisi

Vida bağlantılı klemensler



Tecrübemize güvenin

ABB klemens teknolojisi 50 yıllık tecrübe ve bilgi birikimine dayanmaktadır. Üretmekte olduğumuz milyonlarca klemens tüm dünyada her gün birçok uygulamada kullanılmaktadır.

Akıllı tasarım ile bağlantı zorluklarınızı ortadan kaldıran ve işçilik giderlerinizi azaltan teknoloji Elektriksel bağlantılarınızı baştan yaratın
Yüksek kaliteli, modern tasarım.

Yenilikçi etiketleme çözümleri

Asimetrik dizayn ile etiketleme yüzeyinde %20 artış sağlayan ve her açıdan kolayca okunabilen etiketleme çözümleri.

Dayanıklı ve kolay montaj

Kullanımı kolay, kısa devre riskini ortadan kaldıran asimetrik tasarım. Her türlü ortam koşullarında maksimum dayanıklılık sağlayan yapısı ve tek seferde 10 adet klemensi hizalamaya imkan tanıyan kilitleme pimi ile maksimum kullanım kolaylığı.

Güvenilir bağlantı

Geliştirilmiş iletken bağlantı noktaları ile yüksüklü veya yüksüksüz, tek ya da iki iletken farkı olmadan kolay ve güvenilir bağlantı imkanı.

Servis ve bakım kolaylığı

Servis ve bakım personeli için kolaylık sağlayan ürün tasarımı.

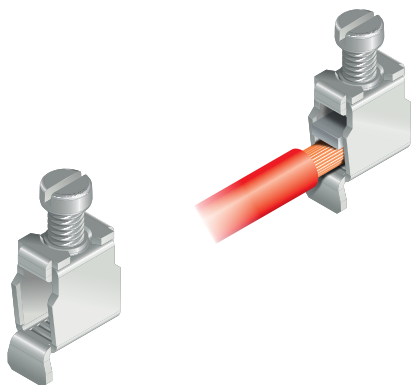

Sürdürülebilir gelişim kapsamında uluslararası çevre standartlarına uygun tasarım.



Yenilikçi etiketleme sistemi



Dayanıklı ve kolay montaj



Güvenilir bağlantı



Servis ve bakım kolaylığı

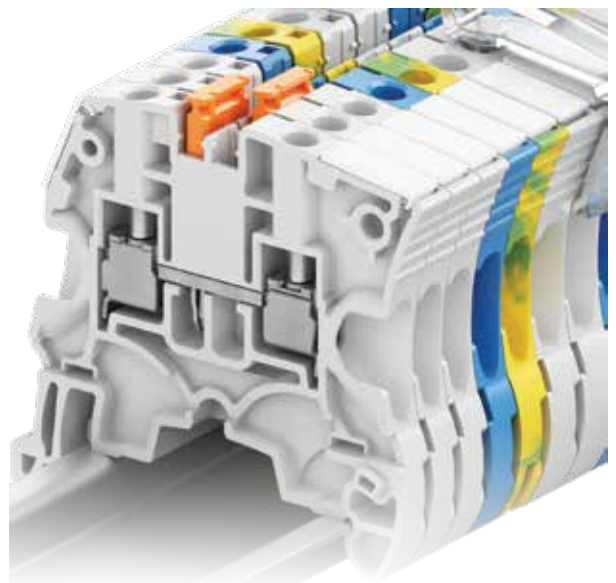

Kullanıcı dostu SNK serisi

Fark yaratan, yenilikçi etiketleme çözümleri

Otomatik etiketleme çözümleri

ABB etiketleme sistemleri ile baskısız etiketler üzerine istediğiniz karakterleri yazdırabilir, aynı zamanda tüm masaüstü yazıcılarda basılabilir, kendinden yapışkanlı etiketleri de kullanabilirsiniz.

Hazır baskılı etiketleme çözümleri

En çok ihtiyaç duyulan ve kullanılan sembolleri içeren hazır baskılı etiketler ile kolaylık sağlayın.

Manuel etiketleme çözümleri

Evrensel etiket tutucu (UMH), pazarda bulunan farklı kablo etiketlerinin büyük çoğunluğu ile uyumludur.

ABB patentli “düz etiketleme yüzeyi” tasarımı, kendinden yapışkanlı etiketler ile maksimum uyumluluk sağlarken, alternatif olarak doğrudan kalem ile yazmaya da imkan tanır.

Kullanım kolaylığı ve tasarruf

Yer kazancı

%20'ye kadar yer kazancı sağlayan SNK serisi klemensler, kompakt boyutları ile en son IEC 60947-7-1 Standartına uyumlu, yüksek performanslı çözümler sunar.

Stok yönetimi kolaylığı

Daha az ürün kodu, stok yönetimi kolaylığı sağlarken elektriksel bağlantılarınızda daha az ürün ve aksesuar gereksinimi ile maksimum verim elde edebilirsiniz.

Düşük etiketleme maliyeti

Hazır baskılı etiketlere alternatif olarak yapışkanlı etiket yazıcısı ve masaüstü yazıcılar gibi mevcut standart araçlarınızla ek maliyet yaratmadan farklı çözümler üretebilirsiniz.



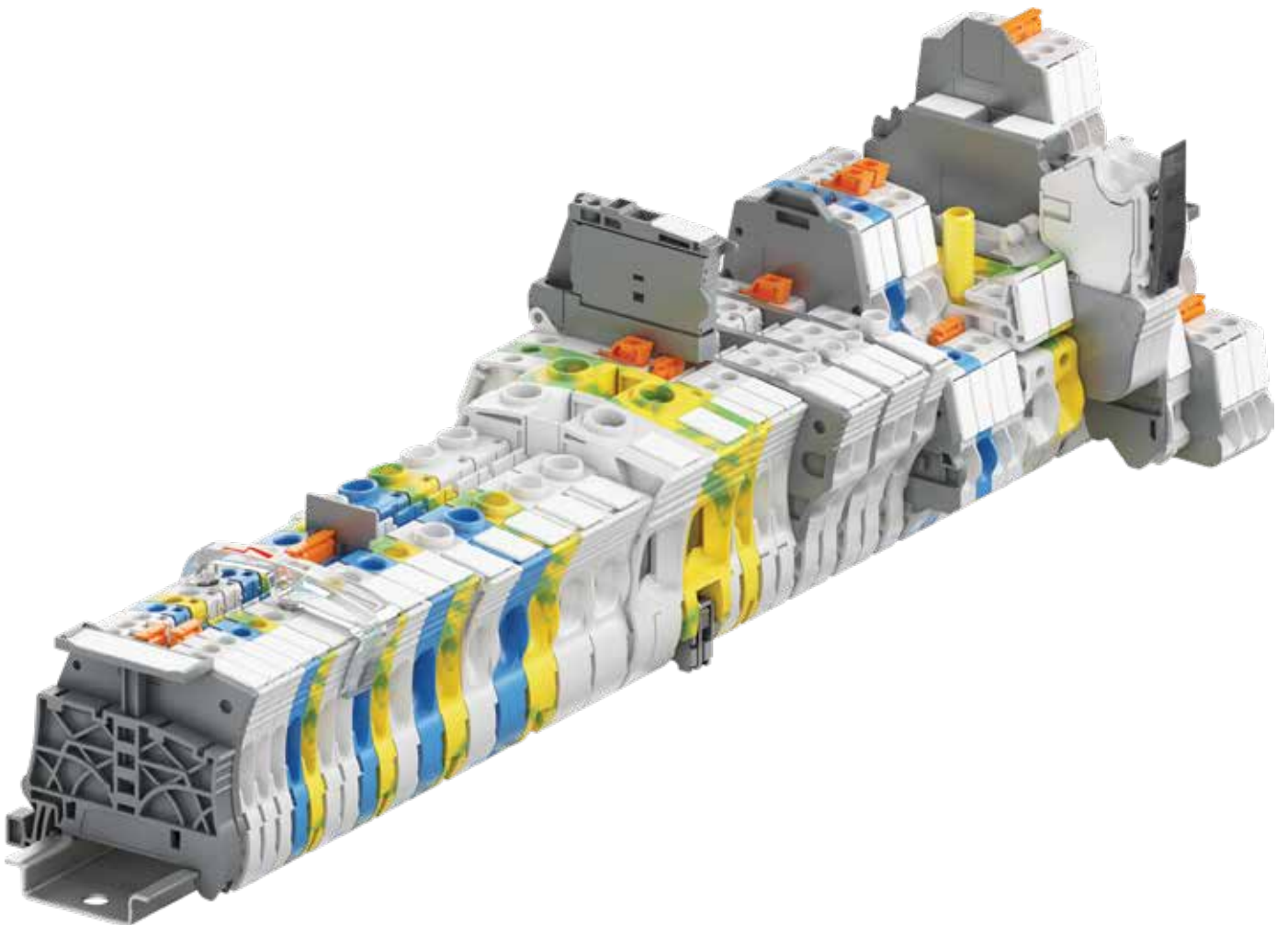







Klemensler

SNK serisi vidalı tip ray klemensleri

Vidalı geçiş klemensleri

	Tip	Tanımı	Kesit (mm ²) (yüksüksüz)	Kesit (mm ²) (izoleli yüksüklü)	Paket adedi	Sipariş kodu	Fiyatı TL/Adet
	ZS4	Geçiş - gri	0.22-4 mm ²	0.22-2.5 mm ²	50	1SNK505010R0000	1,90
	ZS4-BL	Geçiş - mavi	0.22-4 mm ²	0.22-2.5 mm ²	50	1SNK505020R0000	1,90
ZS4	ZS6	Geçiş - gri	0.22-6 mm ²	0.22-4 mm ²	50	1SNK506010R0000	2,40
	ZS6-BL	Geçiş - mavi	0.22-6 mm ²	0.22-4 mm ²	50	1SNK506020R0000	2,40
	ZS10	Geçiş - gri	0.5-10 mm ²	0.5-6 mm ²	50	1SNK508010R0000	3,81
	ZS10-BL	Geçiş - mavi	0.5-10 mm ²	0.5-6 mm ²	50	1SNK508020R0000	3,81
ZS35	ZS16	Geçiş - gri	0.5-16 mm ²	0.5-10 mm ²	25	1SNK510010R0000	6,30
	ZS16-BL	Geçiş - mavi	0.5-16 mm ²	0.5-10 mm ²	25	1SNK510020R0000	6,30
	ZS25	Geçiş - gri	0.5-25 mm ²	0.5-16 mm ²	25	1SNK512010R0000	10,50
	ZS25-BL	Geçiş - mavi	0.5-25 mm ²	0.5-16 mm ²	25	1SNK512020R0000	10,50
ZS35	ZS35	Geçiş - gri	6-35 mm ²	6-35 mm ²	20	1SNK516010R0000	13,80
	ZS35-BL	Geçiş - mavi	6-35 mm ²	6-35 mm ²	20	1SNK516020R0000	13,80
	ZS50	Geçiş - gri	1-50 mm ²	1-50 mm ²	20	1SNK516011R0000	41,90
	ZS50-BL	Geçiş - mavi	1-50 mm ²	1-50 mm ²	20	1SNK516021R0000	41,90
ZS70	ZS70	Geçiş - gri	16-70 mm ²	16-50 mm ²	10	1SNK522010R0000	61,30
	ZS70-BL	Geçiş - mavi	16-70 mm ²	16-50 mm ²	10	1SNK522020R0000	61,30
	ZS95	Geçiş - gri	35-95 mm ²	35-50 mm ²	10	1SNK526010R0000	80,50
	ZS95-BL	Geçiş - mavi	35-95 mm ²	35-50 mm ²	10	1SNK526020R0000	80,50

Vidalı yüksek akım klemensleri

	Tip	Tanımı	Kesit (mm ²) (yüksüksüz)	Kesit (mm ²) (izoleli yüksüklü)	Paket adedi	Sipariş kodu	Fiyatı TL/Adet
	ZS150	Geçiş - gri	150 mm ²	-	5	1SNK531010R0000	122,00
	ZS150-BL	Geçiş - mavi	150 mm ²	-	5	1SNK531020R0000	122,00
	ZS150-YL	Geçiş - sarı	150 mm ²	-	5	1SNK531060R0000	122,00
	ZS240	Geçiş - gri	240 mm ²	-	5	1SNK536010R0000	146,00
	ZS240-BL	Geçiş - mavi	240 mm ²	-	5	1SNK536020R0000	146,00
	ZS240-YL	Geçiş - sarı	240 mm ²	-	5	1SNK536060R0000	146,00

Vidalı topraklama klemensleri

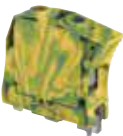
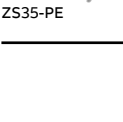
	Tip	Tanımı	Kesit (mm ²) (yüksüksüz)	Kesit (mm ²) (izoleli yüksüklü)	Paket adedi	Sipariş kodu	Fiyatı TL/Adet
	ZS4-PE	Topraklama - sarı/yeşil	0.22-4 mm ²	0.22-2.5 mm ²	20	1SNK505150R0000	7,59
	ZS6-PE	Topraklama - sarı/yeşil	0.22-6 mm ²	0.22-4 mm ²	20	1SNK506150R0000	8,45
ZS4-PE	ZS10-PE	Topraklama - sarı/yeşil	0.5-10 mm ²	0.5-6 mm ²	20	1SNK508150R0000	12,60
	ZS16-PE	Topraklama - sarı/yeşil	0.5-16 mm ²	0.5-10 mm ²	20	1SNK510150R0000	17,50
	ZS25-PE	Topraklama - sarı/yeşil	0.5-25 mm ²	0.5-16 mm ²	20	1SNK512150R0000	22,80
	ZS35-PE	Topraklama - sarı/yeşil	6-35 mm ²	4-35 mm ²	20	1SNK516150R0000	28,00
ZS35-PE	ZS50-PE	Topraklama - sarı/yeşil	1-50 mm ²	1-50 mm ²	20	1SNK516151R0000	81,10
	ZS70-PE	Topraklama - sarı/yeşil	16-70 mm ²	16-50 mm ²	10	1SNK522150R0000	131,00
	ZS95-PE	Topraklama - sarı/yeşil	35-95 mm ²	35-50 mm ²	10	1SNK526150R0000	164,00
	ZS35-PEN	Topraklama+Nötr - sarı/yeşil	6-35 mm ²	6-35 mm ²	10	1SNK516170R0000	99,70

Klemensler

SNK serisi vidalı tip ray klemensleri

Vidalı çift katlı klemensler

Tip	Tanımı	Kesit (mm ²) (yüksüksüz)	Kesit (mm ²) (izoleli yüksüklü)	Paket adedi	Sipariş kodu	Fiyatı TL/Adet
ZS4-D2	Çift kat - gri	0.22-4 mm ²	0.22-2.5 mm ²	50	1SNK505210R0000	6,34
ZS4-D2-BL	Çift kat - mavi	0.22-4 mm ²	0.22-2.5 mm ²	50	1SNK505220R0000	6,34
ZS4-D1	Çift kat köprülü - gri	0.22-4 mm ²	0.22-2.5 mm ²	50	1SNK505211R0000	15,70
ZS6-D2	Çift kat - gri	0.22-6 mm ²	0.22-4 mm ²	50	1SNK506210R0000	10,60
ZS6-D2-BL	Çift kat - mavi	0.22-6 mm ²	0.22-4 mm ²	50	1SNK506220R0000	10,60
ZS6-D1	Çift kat köprülü - gri	0.22-6 mm ²	0.22-4 mm ²	50	1SNK506211R0000	17,20
ZS6-D2-PE	Çift kat geçiş+topraklama -gri	0.22-6 mm ²	0.22-4 mm ²	50	1SNK506212R0000	27,00
ZS6-D1-PE	Çift kat köprülü topraklama -sarı/yeşil	0.22-6 mm ²	0.22-4 mm ²	50	1SNK506250R0000	46,80



ZS4-D2

Vidalı üç katlı klemensler

Tip	Tanımı	Kesit (mm ²) (yüksüksüz)	Kesit (mm ²) (izoleli yüksüklü)	Paket adedi	Sipariş kodu	Fiyatı TL/Adet
ZS4-T3	Üç kat - gri	0.22-4 mm ²	0.22-2.5 mm ²	25	1SNK505212R0000	16,90
ZS4-T3-R1	Üç kat kapalı tip - gri	0.22-4 mm ²	0.22-4 mm ²	25	1SNK506213R0000	22,80



ZS4-T3

Farklı renkteki klemens çeşitleri için satış ofisimize başvurunuz.













Klemensler

SNK serisi vidalı tip ray klemensleri

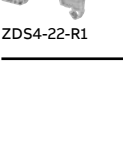
Vidalı çok girişli klemensler

Tip	Tanımı	Kesit (mm ²) (yüksüksüz)	Kesit (mm ²) (izoleli yüksüklü)	Paket adedi	Sipariş kodu	Fiyatı TL/Adet	
	ZS6-3S	Tek giriş, çift çıkış - gri	0.22-6 mm ²	0.22-4 mm ²	50	1SNK506011R0000	7,78
	ZS6-3S-BL	Tek giriş, çift çıkış - mavi	0.22-6 mm ²	0.22-4 mm ²	50	1SNK506021R0000	7,78
	ZS6-3S-PE	Tek giriş, çift çıkış topraklama - sarı/yeşil	0.22-6 mm ²	0.22-4 mm ²	25	1SNK506151R0000	23,70
	ZS6-4S	Çift giriş, çift çıkış - gri	0.22-6 mm ²	0.22-4 mm ²	50	1SNK506012R0000	8,93
	ZS6-4S-BL	Çift giriş, çift çıkış - mavi	0.22-6 mm ²	0.22-4 mm ²	50	1SNK506022R0000	8,93
	ZS6-4S-PE	Çift giriş, çift çıkış topraklama - sarı/yeşil	0.22-6 mm ²	0.22-4 mm ²	25	1SNK506152R0000	27,70

Vidalı ölçme, ayırma ve test klemensleri

Tip	Tanımı	Kesit (mm ²) (yüksüksüz)	Kesit (mm ²) (izoleli yüksüklü)	Paket adedi	Sipariş kodu	Fiyatı TL/Adet	
	ZS4-S	Bıçaklı ayırma - gri	0.22-4 mm ²	0.22-2.5 mm ²	50	1SNK505310R0000	11,40
	ZS4-S-BL	Bıçaklı ayırma - mavi	0.22-4 mm ²	0.22-2.5 mm ²	50	1SNK505320R0000	11,40
	ZS4-S-T2	Bıçaklı ve test soketli ayırma - gri	0.22-4 mm ²	0.22-2.5 mm ²	50	1SNK505311R0000	14,10
	ZS4-S-T2-BL	Bıçaklı ve test soketli ayırma - mavi	0.22-4 mm ²	0.22-2.5 mm ²	50	1SNK505321R0000	14,10
	ZS4-S-R1	Bıçaklı ayırma (kapalı tip) - gri	0.22-4 mm ²	0.22-4 mm ²	50	1SNK506310R0000	11,60
	ZS4-S-R1-BL	Bıçaklı ayırma (kapalı tip) - mavi	0.22-4 mm ²	0.22-4 mm ²	50	1SNK506320R0000	11,60
	ZS4-S-T2-R1	Bıçaklı ve test soketli ayırma (kapalı tip) - gri	0.22-4 mm ²	0.22-4 mm ²	50	1SNK506311R0000	18,90
	ZS4-S-T2-R1-BL	Bıçaklı ve test soketli ayırma (kapalı tip) - mavi	0.22-4 mm ²	0.22-4 mm ²	50	1SNK506321R0000	18,90
	ZS4-S-SP	Fişli ayırma - gri	0.22-4 mm ²	0.22-2.5 mm ²	50	1SNK505313R0000	9,69
	ZS4-S-SP-T2	Fişli ve test soketli ayırma - gri	0.22-4 mm ²	0.22-2.5 mm ²	50	1SNK505314R0000	12,80
	ZS4-S-R2	Ayrma kolu (6 mm) - gri	0.22-4 mm ²	0.22-4 mm ²	50	1SNK506414R0000	19,70
	ZS4-S-R3	Ayrma kolu (8 mm) - gri	0.22-4 mm ²	0.22-4 mm ²	50	1SNK508416R0000	14,30
	ZS4-S-T2.3	Bıçaklı ve test soketli ayırma, 2.3 mm test soketi - gri	0.22-4 mm ²	0.22-2.5 mm ²	50	1SNK505312R0000	14,00
	ZS4-S-T2.3-R1	Bıçaklı ve test soketli ayırma, 2.3 mm test soketi (kapalı tip) - gri	0.22-4 mm ²	0.22-4 mm ²	50	1SNK506312R0000	14,30
	ZS4-D2-S	Çift kath, bıçaklı ayırma - gri	0.22-4 mm ²	0.22-2.5 mm ²	50	1SNK505315R0000	26,70
	ZS4-D2-S-T2	Çift kath bıçaklı ve test soketli ayırma - gri	0.22-4 mm ²	0.22-2.5 mm ²	50	1SNK505316R0000	28,80
	ZS6-S	Bıçaklı ayırma - gri	0.22-6 mm ²	0.22-4 mm ²	50	1SNK506315R0000	12,20
	ZS6-S-BL	Bıçaklı ayırma - mavi	0.22-6 mm ²	0.22-4 mm ²	50	1SNK506322R0000	12,50
	ZS6-S-4S-T2	Bıçaklı ve test soketli, çift giriş, çift çıkış ayırma - gri	0.22-6 mm ²	0.22-4 mm ²	50	1SNK506316R0000	19,90
	ZS10-S	Bıçaklı ayırma - gri	0.5-10 mm ²	0.22-6 mm ²	50	1SNK508315R0000	19,60
	ZS10-S-BL	Bıçaklı ayırma - mavi	0.5-10 mm ²	0.22-6 mm ²	50	1SNK508320R0000	19,60
	ZS10-S-R2	Ayrma kolu (8mm) - gri/turuncu	0.5-10 mm ²	0.5-6 mm ²	50	1SNK508417R0000	41,00
	ZS10-SP	Fişli ayırma - gri	0.5-10 mm ²	0.22-6 mm ²	50	1SNK508316R0000	18,10
	ZS10-ST	Ölçme ve ayırma (sürgülü) - gri	0.5-10 mm ²	0.5-6 mm ²	25	1SNK508310R0000	15,80
	ZS10-ST-1	Ölçme ve ayırma (sürgülü, 2 adet dahili kompakt test soketi) - gri	0.5-10 mm ²	0.5-6 mm ²	25	1SNK508312R0000	17,90
	ZS10-ST-T4	Ölçme ve ayırma (sürgülü, 2 adet test soketi) - gri	0.5-10 mm ²	0.5-6 mm ²	25	1SNK508311R0000	26,20





Vidalı soketli klemensler

Tip	Tanımı	Kesit (mm ²) (yüksüksüz)	Kesit (mm ²) (izoleli yüksüklü)	Paket adedi	Sipariş kodu	Fiyatı TL/Adet	
	ZDS4-22	Soketli, 2 giriş 2 çıkış	0.22...4 mm ²	0.22...2.5 mm ²	50	1SNK805013R0000	7,49
	ZDS4-22-R1	Soketli, 2 giriş 2 çıkış, kapalı gövde	0.22...4 mm ²	0.22...2.5 mm ²	50	1SNK806013R0000	8,62



Klemensler

SNK serisi vidalı tip ray klemensleri

SNK serisi sigortalı klemensler

Tip	Tanımı	Kesit (mm ²) (yüksüksüz)	Kesit (mm ²) (izoleli yüksüklü)	Paket adedi	Sipariş kodu	Fiyatı TL/Adet
5x20 sigortalı için						
	ZS4-SF	Sigortalı - gri	0.22-4 mm ²	0.22-4 mm ²	50 1SNK506410R0000	16,90
	ZS4-SF-T2	Sigortalı ve test soketli - gri	0.22-4 mm ²	0.22-4 mm ²	50 1SNK506411R0000	20,30
	ZS4-SF-R1	Sigortalı, 24-60 V AC/DC LED'li - gri	0.22-4 mm ²	0.22-4 mm ²	50 1SNK506412R0000	42,70
	ZS4-SF-R3	Sigortalı, 115-250 V AC/DC LED'li - gri	0.22-4 mm ²	0.22-4 mm ²	50 1SNK506415R0000	42,70
	ZS4-SF-R2	Sigortalı ve test soketli, 24-60 V AC/DC LED'li - gri	0.22-4 mm ²	0.22-4 mm ²	50 1SNK506413R0000	45,40
	ZS4-SF-R4	Sigortalı ve test soketli, 115-250 V AC/DC LED'li - gri	0.22-4 mm ²	0.22-4 mm ²	50 1SNK506416R0000	45,40
5x20 ve 5x25 sigortalı için						
	ZS4-SF1	Sigortalı	0.22-4 mm ²	0.22-4 mm ²	50 1SNK508410R0000	10,50
	ZS4-SF1-T2	Sigortalı ve test soketli - gri	0.22-4 mm ²	0.22-4 mm ²	50 1SNK508411R0000	15,50
	ZS4-SF1-R1	Sigortalı, 24-60 V AC/DC LED'li - gri	0.22-4 mm ²	0.22-4 mm ²	50 1SNK508412R0000	37,90
	ZS4-SF1-R3	Sigortalı, 115-250 V AC/DC LED'li - gri	0.22-4 mm ²	0.22-4 mm ²	50 1SNK508414R0000	37,90
	ZS4-SF1-R2	Sigortalı ve test soketli, 24-60 V AC/DC LED'li - gri	0.22-4 mm ²	0.22-4 mm ²	50 1SNK508413R0000	40,60
	ZS4-SF1-R4	Sigortalı ve test soketli, 115-250 V AC/DC LED'li - gri	0.22-4 mm ²	0.22-4 mm ²	50 1SNK508415R0000	40,60
6.3x32 mm sigortalı için						
	ZS10-SF	Sigortalı - gri	0.5-10 mm ²	0.5-6 mm ²	50 1SNK508418R0000	18,10
	ZS10-SF-R1	Sigortalı, 24-60 V AC/DC LED'li - gri	0.5-10 mm ²	0.5-6 mm ²	50 1SNK508421R0000	49,80
	ZS10-SF-R3	Sigortalı, 115-250 V AC/DC LED'li - gri	0.5-10 mm ²	0.5-6 mm ²	50 1SNK508422R0000	49,80
Çift katlı sigortalı klemensler						
	ZS4-D2-SF1	Çift katlı, sigortalı - gri	0.22-4 mm ²	0.22-4 mm ²	50 1SNK508425R0000	24,50
	ZS4-D2-SF1-R1	Çift katlı, sigortalı, 24-110V AC/DC LED'li - gri	0.22-4 mm ²	0.22-4 mm ²	50 1SNK508423R0000	59,50
	ZS4-D2-SF1-R3	Çift katlı, sigortalı, 110-250V AC/DC LED'li - gri	0.22-4 mm ²	0.22-4 mm ²	50 1SNK508424R0000	59,50

Vidalı sigortalı klemensler için direkt besleme klemensleri

Tip	Tanımı	Kesit (mm ²) (yüksüksüz)	Kesit (mm ²) (izoleli yüksüklü)	Paket adedi	Sipariş kodu	Fiyatı TL/Adet
	ZS4-R1	Sigortalı klemens içeren devreler için direkt besleme klemensi (ZS4-SF1 ile aynı boyutlar) - gri	0.22-4 mm ²	0.22-4 mm ²	50 1SNK508013R0000	9,63
	ZS4-R2	Sigortalı klemens içeren devreler için direkt besleme klemensi (ZS4-SF ile aynı boyutlar) - gri	0.22-4 mm ²	0.22-4 mm ²	50 1SNK506013R0000	12,90
	ZS4-PE-R2	Sigortalı klemens içeren devreler için topraklama klemensi (ZS4-SF ile aynı boyutlar) - sarı/yeşil	0.22-4 mm ²	0.22-4 mm ²	25 1SNK506153R0000	37,80
	ZS10-R1	Sigortalı klemens içeren devreler için direkt besleme klemensi (ZS10-ST ile aynı boyutlar) - gri	0.5-10 mm ²	0.5-6 mm ²	25 1SNK508011R0000	17,90
	ZS10-PE-R1	Sigortalı klemens içeren devreler için topraklama klemensi (ZS10-ST ile aynı boyutlar) - sarı/yeşil	0.5-10 mm ²	0.5-6 mm ²	25 1SNK508151R0000	37,50

Ürün portföyümüz fiyat listesindeki modellerle sınırlı değildir. Farklı tip klemenslere ait fiyat bilgisi için satış ofisine başvurunuz.

SNK serisi klemensler

PI-Spring teknolojisi



ABB, yeni seri PI-Spring klemensleri ile standart yaylı ve PI-Spring bağlantıyı tek bir klemensde topluyor. PI-Spring modda tekli sert iletkenler ve yüksüklü çoklu iletkenler, herhangi bir tornavida kullanımı gerektirmeden, direkt olarak bağlantı yapabilmek mümkündür. Böylece vidalı bağlantıya göre %50 oranında zamandan kazanç sağlanır.

Yaylı modda ise, bir tornavida yardımıyla yay haffçe ittirilerek yüksüksüz kablo bağlantısı yapılabilir. Tornavida klemense kilitli durumda kalır ve kablolama rahatça gerçekleştirilir.

Kalitemize güvenin!

ABB PI-Spring bağlantı teknolojisi 3 ayrı patent ile koruma altındadır.

ABB'nin üretim ve kalite kontrol süreçleri her bir PI-Spring klemensinin kolaylıkla bağlanabileceğine garanti verir.



İki teknoloji tek klemensde toplanıyor
PI-Spring mod ile %50 daha hızlı bağlantı zamanı

Bağlantı teknolojimiz tekli sert ve yüksüklü esnek iletkenlerde doğrudan tek adımda bağlantı sağlar.

Yaylı mod ile daha az işçilik

Yaylı modda tornavida ve kablo bağlantısı yapmak oldukça kolaydır. Esnek iletkenlere yüksük takılmasına gerek yoktur.

0.2 mm²'den 16 mm²'e kadar



Kolay ürün seçimi, optimum stok yönetimi
% 50 oranında düşürülmüş ürün çeşitliliği ile tüm pazarlara uygun

- İki farklı bağlantı şekli için tek bir ürün stoklayın (PI-Spring ve yaylı)

Global sertifikasyon ile uluslararası tüm pazar ve uygulamalar için tek bir ürün kullanın

Aksesuar stoğunuzu %50'ye varan oranda düşürün

- SNK PI-Spring ve vidalı serilerin çoğu aksesuarı ortaktır
- Tüm nihayet plakaları ve ayırma plakaları farklı tiplerde ve boyutlardaki klemensler için ortaktır



Tek üründe iki farklı teknoloji





Marin, demiryolu, tehlikeli ortamlar gibi her koşulda ve uygulamada kullanıma uygundur.



• Güvenli kurulum

Montaj ve kablolama hatalarını önler

- Klemensin ters bağlantısını önlemek için asimetrik bir tasarıma sahiptir
- %20 daha fazla etiketleme alanı ile daha fazla yazı karakteri kullanmak mümkündür

Panonuzda %15'e kadar yerden tasarruf sağlar

- Kompakt tasarımı ile kablo kanalları ile klemens arası kablolamayı kolaylaştıran yeterli bir alan kalır
- 30°lik iletken giriş açısı ile yükseklikten %15 kazanç sağlarken aynı zamanda montaj da kolaylaşır

Projelerinizi hızlandırır

- Son etiketleme işlemine geçmeden klemenslerin kullanışlı ve düz etiketleme yüzeyine kalem ile veya yapışkanlı etiket ile ön etiketleme yapabilme olanağı
- Proje revizyonu durumunda yedek etiketlerin tekrar yazılabilme olanağı



Montaj hatalarını önleyen asimetrik tasarım

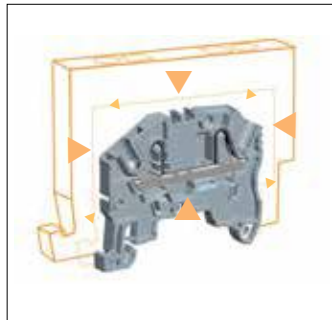

Kompakt klemensler





Net ve okunaklı klemens etiketi

Klemensler

SNK serisi PI-Spring klemensler

PI-Spring geçiş klemensleri

	Tip	Tanımı	Kesit (mm ²) (yüksüksüz)	Kesit (mm ²) (izoleli yüksüklü)	Paket adedi	Sipariş kodu	Fiyatı TL/Adet
	ZK2.5	Geçiş - gri	0.22-2.5 mm ²	0.22-2.5 mm ²	50	1SNK705010R0000	1,95
	ZK2.5-BL	Geçiş - mavi	0.22-2.5 mm ²	0.22-2.5 mm ²	50	1SNK705020R0000	1,95
ZK2.5	ZK4	Geçiş - gri	0.5-4 mm ²	0.5-4 mm ²	50	1SNK706010R0000	2,49
	ZK4-BL	Geçiş - mavi	0.5-4 mm ²	0.5-4 mm ²	50	1SNK706020R0000	2,49
	ZK6	Geçiş - gri	0.5-6 mm ²	0.5-6 mm ²	50	1SNK708010R0000	4,17
	ZK6-BL	Geçiş - mavi	0.5-6 mm ²	0.5-6 mm ²	50	1SNK708020R0000	4,17
ZK2.5-BL	ZK10	Geçiş - gri	0.5-10 mm ²	0.5-10 mm ²	20	1SNK710010R0000	6,01
	ZK10-BL	Geçiş - mavi	0.5-10 mm ²	0.5-10 mm ²	20	1SNK710020R0000	6,01
	ZK16	Geçiş - gri	0.5-16 mm ²	0.5-16 mm ²	20	1SNK712010R0000	8,08
	ZK16-BL	Geçiş - mavi	0.5-16 mm ²	0.5-16 mm ²	20	1SNK712020R0000	8,08

PI-Spring topraklama klemensleri

	Tip	Tanımı	Kesit (mm ²) (yüksüksüz)	Kesit (mm ²) (izoleli yüksüklü)	Paket adedi	Sipariş kodu	Fiyatı TL/Adet
	ZK2.5-PE	Topraklama - sarı/yeşil	0.22-2.5 mm ²	0.22-2.5 mm ²	20	1SNK705150R0000	8,35
	ZK4-PE	Topraklama - sarı/yeşil	0.5-4 mm ²	0.5-4 mm ²	20	1SNK706150R0000	8,88
	ZK6-PE	Topraklama - sarı/yeşil	0.5-6 mm ²	0.5-6 mm ²	20	1SNK708150R0000	12,90
	ZK10-PE	Topraklama - sarı/yeşil	0.5-10 mm ²	0.5-10 mm ²	20	1SNK710150R0000	15,50
	ZK16-PE	Topraklama - sarı/yeşil	0.5-16 mm ²	0.5-16 mm ²	20	1SNK712150R0000	19,00

PI-Spring çift katlı klemensler

	Tip	Tanımı	Kesit (mm ²) (yüksüksüz)	Kesit (mm ²) (izoleli yüksüklü)	Paket adedi	Sipariş kodu	Fiyatı TL/Adet
	ZK2.5-D2	Çift kat - gri	0.22-2.5 mm ²	0.22-2.5 mm ²	50	1SNK705210R0000	6,38
	ZK2.5-D2-BL	Çift kat - mavi	0.22-2.5 mm ²	0.22-2.5 mm ²	50	1SNK705220R0000	6,38
	ZK2.5-D1	Çift kat köprülü - gri	0.22-2.5 mm ²	0.22-2.5 mm ²	50	1SNK705211R0000	12,60
	ZK2.5-D2-PE	Çift kat geçiş+topraklama -gri	0.22-2.5 mm ²	0.22-2.5 mm ²	50	1SNK705212R0000	18,10
	ZK2.5-D1-PE	Çift kat köprülü topraklama -sarı/yeşil	0.22-2.5 mm ²	0.22-2.5 mm ²	50	1SNK705250R0000	21,60

PI-Spring üç katlı klemensleri



	Tip	Tanımı	Kesit (mm ²) (yüksüksüz)	Kesit (mm ²) (izoleli yüksüklü)	Paket adedi	Sipariş kodu	Fiyatı TL/Adet
	ZK2.5-T3	Üç katlı - gri	0.22-2.5 mm ²	0.22-2.5 mm ²	25	1SNK705510R0000	14,70
	ZK2.5-T1	Üç katlı köprülü - gri	0.22-2.5 mm ²	0.22-2.5 mm ²	25	1SNK705511R0000	28,00
	ZK2.5-L-L-PE	Üç katlı faz-faz-topraklama (L-L-PE)	0.22-2.5 mm ²	0.22-2.5 mm ²	25	1SNK705512R0000	28,70
	ZK2.5-L-N-PE	Üç katlı faz-nötr-topraklama (L-N-PE)	0.22-2.5 mm ²	0.22-2.5 mm ²	25	1SNK705513R0000	28,70
	ZK2.5-T1-PE	Üç katlı topraklama-sarı/yeşil	0.22-2.5 mm ²	0.22-2.5 mm ²	25	1SNK705550R0000	36,10

YENİ

Klemensler

SNK serisi PI-Spring klemensler

PI-Spring çok girişli klemensler

	Tip	Tanımı	Kesit (mm ²) (yüksüksüz)	Kesit (mm ²) (izoleli yüksüklü)	Paket adedi	Sipariş kodu	Fiyatı TL/Adet
	ZK2.5-3P	Tek giriş, çift çıkış - gri	0.22-2.5 mm ²	0.22-2.5 mm ²	50	1SNK705011R0000	3,81
	ZK2.5-3P-BL	Tek giriş, çift çıkış - mavi	0.22-2.5 mm ²	0.22-2.5 mm ²	50	1SNK705021R0000	3,81
	ZK2.5-4P	Çift giriş, çift çıkış - gri	0.22-2.5 mm ²	0.22-2.5 mm ²	50	1SNK705012R0000	4,87
	ZK2.5-4P-BL	Çift giriş, çift çıkış - mavi	0.22-2.5 mm ²	0.22-2.5 mm ²	50	1SNK705022R0000	4,87
	ZK4-3P	Tek giriş, çift çıkış - gri	0.5-4 mm ²	0.5-4 mm ²	50	1SNK706011R0000	4,69
	ZK4-3P-BL	Tek giriş, çift çıkış - mavi	0.5-4 mm ²	0.5-4 mm ²	50	1SNK706021R0000	4,69
	ZK4-4P	Çift giriş, çift çıkış - gri	0.5-4 mm ²	0.5-4 mm ²	50	1SNK706012R0000	6,09
	ZK4-4P-BL	Çift giriş, çift çıkış - mavi	0.5-4 mm ²	0.5-4 mm ²	50	1SNK706022R0000	6,09
	ZK6-3P	Tek giriş, çift çıkış - gri	0.5-6 mm ²	0.5-6 mm ²	20	1SNK708011R0000	9,38
	ZK6-3P-BL	Tek giriş, çift çıkış - mavi	0.5-6 mm ²	0.5-6 mm ²	20	1SNK708021R0000	9,38

Farklı renkteki klemens çeşitleri için satış ofisimize başvurunuz.

PI-Spring çok girişli topraklama klemensleri

	Tip	Tanımı	Kesit (mm ²) (yüksüksüz)	Kesit (mm ²) (izoleli yüksüklü)	Paket adedi	Sipariş kodu	Fiyatı TL/Adet
	ZK2.5-PE-3P	Tek giriş, çift çıkış topraklama - sarı/yeşil	0.22-2.5 mm ²	0.22-2.5 mm ²	20	1SNK705151R0000	12,60
	ZK2.5-PE-4P	Çift giriş, çift çıkış topraklama - sarı/yeşil	0.22-2.5 mm ²	0.22-2.5 mm ²	20	1SNK705152R0000	15,10
	ZK4-PE-3P	Tek giriş, çift çıkış topraklama - sarı/yeşil	0.5-4 mm ²	0.5-4 mm ²	20	1SNK706151R0000	13,30
	ZK4-PE-4P	Çift giriş, çift çıkış topraklama - sarı/yeşil	0.5-4 mm ²	0.5-4 mm ²	20	1SNK706152R0000	16,50
	ZK6-PE-3P	Tek giriş, çift çıkış topraklama - sarı/yeşil	0.5-6 mm ²	0.5-6 mm ²	20	1SNK708151R0000	19,00

PI-Spring ayırma ve test klemensleri

	Tip	Tanımı	Kesit (mm ²) (yüksüksüz)	Kesit (mm ²) (izoleli yüksüklü)	Paket adedi	Sipariş kodu	Fiyatı TL/Adet
	ZK2.5-S	Bıçaklı ayırma, test soketli -gri	0.22-2.5 mm ²	0.22-2.5 mm ²	50	1SNK705310R0000	9,73
	ZK2.5-S-R1	Bıçaklı ayırma - gri	0.22-2.5 mm ²	0.22-2.5 mm ²	50	1SNK706310R0000	23,50
	ZK2.5-SP	Fişli ayırma - gri	0.22-2.5 mm ²	0.22-2.5 mm ²	50	1SNK705311R0000	9,38

PI-Spring sigortalı klemensler

	Tip	Tanımı	Kesit (mm ²) (yüksüksüz)	Kesit (mm ²) (izoleli yüksüklü)	Paket adedi	Sipariş kodu	Fiyatı TL/Adet
	ZK2.5-SF	Sigortalı - gri	0.22-2.5 mm ²	0.22-2.5 mm ²	50	1SNK706410R0000	13,20
	ZK2.5-SF-R1	Sigortalı, 24-110 V AC/DC LED'li - gri	0.22-2.5 mm ²	0.22-2.5 mm ²	50	1SNK706411R0000	34,00
	ZK2.5-SF-R3	Sigortalı, 115-250 V AC/DC LED'li - gri	0.22-2.5 mm ²	0.22-2.5 mm ²	50	1SNK706412R0000	34,00

Ürün portföyümüz fiyat listesindeki modellerle sınırlı değildir. Farklı tip klemenslere ait fiyat bilgisi için satış ofisine başvurunuz.

PI-Spring soketli klemensler

	Tip	Tanımı	Kesit (mm ²) (yüksüksüz)	Kesit (mm ²) (izoleli yüksüklü)	Paket adedi	Sipariş kodu	Fiyatı TL/Adet
	ZDK2.5-22	Soketli, 2 giriş 2 çıkış	0.22...2.5 mm ²	0.22...2.5 mm ²	50	1SNK805010R0000	5,73
	ZDK4-22	Soketli, 2 giriş 2 çıkış	0.5...4 mm ²	0.5...4 mm ²	50	1SNK806010R0000	7,53

YENİ

SNK serisi klemensler

PI-Spring ve vidalı klemens ortak özellikleri

Ortak Aksesuarlar

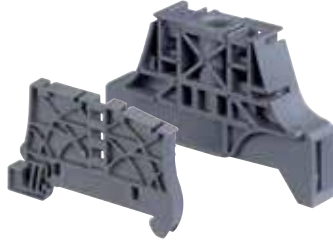

Vidalı ve vidasız durdurucular



Yalıtılmış plug-in köprüler



Çapraz köprüler

PI-Spring ve vida

Ortak Tasarım



Asimetrik dizayn montaj hatalarını önler



Açılı kablo bağlantı girişi kolay kablolama



Daha az ürün ortak nihayet plakası kullanımı



Test cihazları



Vidasız komponent fişeri



Boş ve yazılı etiketler

teknolojili klemensler



Ayrma blokları
el ile veya tornavida ile ayrılabilir





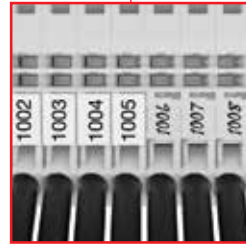





Ortak köprüleme sistemi
50 kutuba kadar ayrılabilir



Net ve okunaklı klemens etiketleme
büyük yazı karakteri basabilme,
ön etiketleme yapabilme olanağı







Klemensler

SNK serisi aksesuarlar

	Tip	Tanımı	Paket adedi	Sipariş kodu	Fiyatı TL/Adet
	Nihayet plakaları				
	ES4	ZS4...ZS25, ZS4-PE...ZS5-PE, ZS4S...ZS10S, ZS4-SP...ZS10-SP, ZS4-S-T için	20	1SNK505910R0000	1,28
	ES4-D2	ZS4-D2, ZS4-D1, ZS6-D2, ZS6-D1, ZS6-D2-PE, ZS6-D1-PE, ZS4-D2-S, ZS4-D2-S-T için	20	1SNK505960R0000	3,29
	ES4-SF	ZS4-SF1, ZS4-SF1-T ve ZS4-SF1-R... için	20	1SNK508960R0000	2,41
	ES4-D2-SF1	ZS4-D2-SF1, ZS4-D2-SF1-R için	20	1SNK508911R0000	3,99
	ES4-T3	ZS4-T3 için	20	1SNK505961R0000	3,99
	ES6-3S	ZS6-3S ve ZS6-3S-PE için	20	1SNK505912R0000	2,22
	ES6-4S	ZS6-4S, ZS6-4S-PE, ZS6-S-4S-T ve ZS4-PE-R2 için	20	1SNK505911R0000	2,22
	EDS4-22	ZDS4-22 için	20	1SNK805911R0000	2,25
	EK2.5	ZK2.5, ZK2.5-PE, ZK4, ZK4-PE, ZK6 ve ZK6-PE için	20	1SNK705910R0000	1,56
	EK10	ZK10, ZK10-PE, ZK16, ZK16-PE için	20	1SNK710910R0000	1,83
	EK2.5-D2	ZK2.5-D2, ZK2.5-D2-PE, ZK2.5-D1 ve ZK2.5-D1-PE için	20	1SNK705960R0000	3,15
	EK2.5-3P	ZK2.5-3P, ZK2.5-PE-3P, ZK4-3P, ZK4-PE-3P, ZK2.5-S, ZK2.5-SP ve ZK2.5-SF için	20	1SNK705911R0000	2,19
	EK2.5-4P	ZK2.5-4P, ZK2.5-PE-4P, ZK4-4P ve ZK4-PE-4P için	20	1SNK705912R0000	2,19
	EK6-3P	ZK6-3P, ZK6-PE-3P için	20	1SNK708911R0000	2,19
	EDK2.5-22	ZDK2.5-22 ve ZDK4-22 için	20	1SNK805910R0000	2,25
	EK2.5-T3	ZK2.5 T3, T1, T1-PE, L-L-PE, L-N-PE için	20	1SNK705961R0000	4,00
	Ayırma plakaları				
	CS	Vidalı klemensler için ince ayırma plakası, 0 mm	20	1SNK900101R0000	1,13
	CS-R1	Vidalı klemensler için ayırma plakası, 3 mm	20	1SNK900103R0000	3,50
	CS-R2	PI-Spring klemensler için ayırma plakası, 3 mm	20	1SNK900106R0000	3,32
	CS-R3	PI-Spring klemensler ve soketli klemensler için ayırma plakası, 3 mm	20	1SNK900107R0000	3,32
	Durdurucular				
	BAM4	Vidalı tip durdurucu	50	1SNK900001R0000	2,81
	BAZH1	Vidalı tip durdurucu	20	1SNK900102R0000	8,27
	BAZ1	Vidasız tip durdurucu	50	1SNK900002R0000	2,31
	Grup etiket taşıyıcıları				
	LH	10 mm grup etiket taşıyıcı	50	1SNK900605R0000	0,91
	LH-R1	19.5 mm grup etiket taşıyıcı	50	1SNK900607R0000	1,47
	LH-J	üç kablolu klemens için etiket taşıyıcı	100	1SNK900606R0000	1,47
	Koruyucu kapaklar				
	KCO	Koruyucu kapak kiti - 2 adet BAZH1 durdurucu ve 2 adet mühürleme aksesuarı	1	1SNK900624R0000	18,60
	CO	Şeffaf koruyucu kapak, 1 m	1	1SNK900604R0000	60,90
	İkaz plakaları				
	PL5	5.2 mm, şeffaf, yıldırım işaretli	10	1SNK900618R0000	4,21
	PL6	6 mm, şeffaf, yıldırım işaretli	10	1SNK900619R0000	4,69
	PL8	8 mm, şeffaf, yıldırım işaretli	10	1SNK900620R0000	5,16
	PL10	10 mm, şeffaf, yıldırım işaretli	10	1SNK900621R0000	5,51
	PL16	16 mm, şeffaf, yıldırım işaretli	10	1SNK900622R0000	5,86
	Test adaptörleri				
	TP2	Test adaptörü, Ø2 mm veya Ø2.3 mm	20	1SNK900203R0000	19,70
	TP4	Test adaptörü, Ø4 mm	20	1SNK900205R0000	19,70

Klemensler

SNK serisi aksesuarlar





	Tip	Tanımı	Paket adedi	Sipariş kodu	Fiyatı TL/Adet
	Test konnektörleri				
	TC5	5.2 mm test konnektörü	10	1SNK900200R0000	19,20
	TC5-R1	5.2 mm sonlandırma modülü	10	1SNK900201R0000	19,20
	ES-TC6	0.8 mm ayırıcı	10	1SNK900105R0000	1,49
	ES-TC8	2.8 mm ayırıcı	10	1SNK900104R0000	1,49
	Komponent fişleri				
	PG5-R2	İki blok arası komponent fişi	20	1SNK900403R0000	32,60
PG5-R2	PG5	Seri devre komponent fişi	20	1SNK900401R0000	8,13
	PG5-R1	Ayırma fişi	20	1SNK900402R0000	6,65
	Ekranlama konnektörleri				
	SHB	Çift katlı vidalı ve PI-Spring klemensler için	20	1SNK900602R0000	7,17
SHB	SHBS	Tek katlı vidalı klemensler için	20	1SNK900600R0000	2,80
	SHBP	Tek katlı PI-Spring klemensler için	20	1SNK900601R0000	20,70
	Üst köprüler				
	JB5-2	ZS4 ve ZK2.5 için 2'li	50	1SNK905302R0000	2,90
	JB5-3	ZS4 ve ZK2.5 için 3'lü	50	1SNK905303R0000	4,32
	JB5-4	ZS4 ve ZK2.5 için 4'lü	50	1SNK905304R0000	5,76
	JB5-5	ZS4 ve ZK2.5 için 5'li	50	1SNK905305R0000	7,17
	JB5-10	ZS4 ve ZK2.5 için 10'lu	30	1SNK905310R0000	13,70
	JB5-50	ZS4 ve ZK2.5 için 50'li	10	1SNK905350R0000	68,70
	JB6-2	ZS6 ve ZK4 için 2'li	50	1SNK906302R0000	3,13
	JB6-3	ZS6 ve ZK4 için 3'lü	50	1SNK906303R0000	5,19
	JB6-4	ZS6 ve ZK4 için 4'lü	50	1SNK906304R0000	6,95
	JB6-5	ZS6 ve ZK4 için 5'li	50	1SNK906305R0000	8,69
	JB6-10	ZS6 ve ZK4 için 10'lu	20	1SNK906310R0000	15,00
	JB6-50	ZS6 ve ZK4 için 50'li	10	1SNK906350R0000	86,90
	JB8-2	ZS10 ve ZK6 için 2'li	50	1SNK908302R0000	4,51
JB5	JB8-3	ZS10 ve ZK6 için 3'lü	50	1SNK908303R0000	6,01
	JB8-4	ZS10 ve ZK6 için 4'lü	50	1SNK908304R0000	8,07
	JB8-5	ZS10 ve ZK6 için 5'li	40	1SNK908305R0000	10,10
	JB8-10	ZS10 ve ZK6 için 10'lu	20	1SNK908310R0000	19,00
	JB10-2	ZS16 ve ZK10 için 2'li	50	1SNK910302R0000	4,60
JB8	JB10-3	ZS16 ve ZK10 için 3'lü	50	1SNK910303R0000	8,14
	JB10-4	ZS16 ve ZK10 için 4'lü	40	1SNK910304R0000	10,80
	JB10-5	ZS16 ve ZK10 için 5'li	30	1SNK910305R0000	13,50
	JB10-10	ZS16 ve ZK10 için 10'lu	20	1SNK910310R0000	27,00
	JB12-2	ZS25 ve ZK16 için 2'li	50	1SNK912302R0000	6,35
JB10	JB12-3	ZS25 ve ZK16 için 3'lü	50	1SNK912303R0000	15,50
	JB12-5	ZS25 ve ZK16 için 5'li	20	1SNK912305R0000	19,20
	JB16-2	ZS35 ve ZS50 için 2'li	10	1SNK916302R0000	9,32
	JB16-3	ZS35 ve ZS50 için 3'lü	10	1SNK916303R0000	14,00
	JB16-4	ZS35 ve ZS50 için 4'lü	10	1SNK916304R0000	18,80
	JB16-5	ZS35 ve ZS50 için 5'li	10	1SNK916305R0000	23,20
	JB16-10	ZS70 için 10'lu	10	1SNK916310R0000	46,60
	JB22-2	ZS70 için 2'li	5	1SNK922302R0000	22,10
	JB22-3	ZS70 için 3'lü	5	1SNK922303R0000	33,20
	JB22-5	ZS70 için 5'li	5	1SNK922305R0000	55,30
	JB22-10	ZS70 için 10'lu	5	1SNK922310R0000	111,00
	JB26-2	ZS95 için 2'li	5	1SNK926302R0000	33,20
	JB26-3	ZS95 için 3'lü	5	1SNK926303R0000	49,80
	JB26-5	ZS95 için 5'li	5	1SNK926305R0000	82,90
	JB26-10	ZS95 için 10'lu	5	1SNK926310R0000	167,00

Klemensler

SNK serisi aksesuarlar



Soketler	Tip	Tanımı	Paket adedi	Sipariş kodu	Fiyatı TL/Adet
 CDK2.5	CDK2.5	Yay baskılı 0.22 ... 2.5 mm ² dişi soket	50	1SNK805712R0000	2,57
	YENİ				
	CDK2.5-E	Yay baskılı 0.22 ... 2.5 mm ² dişi soket, kapalı gövde	50	1SNK805713R0000	3,09
	CDK4	Yay baskılı 0.5 ... 4 mm ² dişi soket	50	1SNK806712R0000	3,59
	CDK4-E	Yay baskılı 0.5 ... 4 mm ² dişi soket, kapalı gövde	50	1SNK806713R0000	5,08
	CDS4	Vidalı 0.22 ... 4 mm ² dişi soket	50	1SNK805714R0000	2,82
	CDS4-E	Vidalı 0.22 ... 4 mm ² dişi soket kapalı gövde	50	1SNK805715R0000	3,39
	CDS4-R1	Vidalı 0.22 ... 4 mm ² dişi soket kapalı gövde (ZDS4-22-R1 ile uyumlu)	50	1SNK806714R0000	3,59
	VR-ZD	Soketli klemensler için kilitleme mekanizması	50	1SNK900637R0000	2,00

ZS10-S.. serisi ölçme ve ayırma klemensleri için aksesuarlar

	Tip	Tanımı	Paket adedi	Sipariş kodu	Fiyatı TL/Adet
 ES10-ST	Nihayet plakaları				
	ES10-ST	ZS10-ST, ZS10R1 ve ZS10-PE-R1 için	20	1SNK508910R0000	2,62
 JB8	Vidalı tip köprüler				
	JB8-2-R1	2'li köprü	10	1SNK908902R0000	4,06
	JB8-3-R1	3'lü köprü	10	1SNK908903R0000	6,10
	JB8-4-R1	4'lü köprü	10	1SNK908904R0000	8,13
	JB8-5-R1	5'li köprü	10	1SNK908905R0000	10,20
	JB8-10-R1	10'lu köprü	10	1SNK908910R0000	20,30
 PC8	Yandan montajlı köprüler				
	PC8-10	10'lu köprü	10	1SNA163313R2400	9,27
	PC8-R1	4/6'lı köprü	10	1SNA400711R0600	24,50
	PC8-R2	4/8'li köprü	10	1SNA400712R0700	24,50
	PC8-R3	4/10'lu köprü	10	1SNA400713R0000	24,50
 SC-JB8	Kısa devre köprüler				
	SC-JB8-2	2'li köprü	25	1SNK900652R0000	8,57
	SC-JB8-3	3'lü köprü	25	1SNK900653R0000	14,00
	SC-JB8-4	4'lü köprü	25	1SNK900654R0000	15,00
	SC-JB8-5	3/5'li köprü	25	1SNK900655R0000	17,10
 AJS9	Test soketleri				
	AJS9 YL	Sarı	25	1SNA179726R0200	4,81
	AJS9-1 BK	Siyah	25	1SNA206680R1500	4,81
	AJS9-2 GN	Yeşil	25	1SNA206681R0200	4,81
	AJS9-3 GR	Gri	25	1SNA206682R0300	4,81
	AJS9-4 BL	Mavi	25	1SNA206683R0400	4,81
	AJS9-5 RD	Kırmızı	25	1SNA206720R1400	4,81

Klemensler

Etiketleme çözümleri

SNK serisi etiketler	Tip	Tanımı	Renk	Etiket/Tabaka	Paket adedi	Sipariş kodu	Fiyatı TL/Tabaka
 MC512	MC512	5.2 mm polikarbonat boş etiket plakası	Beyaz	45	22	1SNK140000R0000	6,99
	MC512PA	5.2 mm poliamid boş etiket plakası	Beyaz	100	20	1SNK149999R0000	10,40
 MC812PA	MC612	6 mm polikarbonat boş etiket plakası	Beyaz	39	22	1SNK150000R0000	6,99
	MA612PA	6 mm poliamid boş etiket plakası	Beyaz	100	20	1SNK159999R0000	12,00
	MC812	8 mm polikarbonat boş etiket plakası	Beyaz	30	22	1SNK160000R0000	6,99
	MC812PA	8 mm poliamid boş etiket plakası	Beyaz	100	20	1SNK169999R0000	12,50

* Keninden yazılı etiketler için satış ofisine başvurunuz

** HTP500 termal yazıcı ile sadece MC serisi etiketler basılabilir. AMS yazıcı ile MC...PA serisi etiketler basılabilir.

*** SNK serisi etiketler vidalı ve PI-Spring klemensler için ortaktır.

SNK serisi grup etiketler	Tip	Tanımı	Renk	Etiket/Tabaka	Paket adedi	Sipariş kodu	Fiyatı TL/Tabaka
 MCLH MCLH-YL	MCLH	LH etiket tutucu için etiket	Beyaz	36	25	1SNK900630R0000	31,20
	MCLH-YL	LH etiket tutucu için etiket	Sarı	36	25	1SNK900633R0000	37,70
	MCLH-R1	LH-R1 etiket tutucu için etiket	Beyaz	15	25	1SNK900631R0000	46,60
	MCLH-R1-YL	LH-R1 etiket tutucu için etiket	Sarı	15	25	1SNK900634R0000	56,00



SNK evrensel etiket tutucu	Tip	Tanımı	Renk	Paket adedi	Sipariş Kodu	Fiyatı TL/Adet
 UMH	UMH	10 adet evrensel kablo etiket tutucusu	Gri	10	1SNK900611R0000	2,02

SNA serisi etiketler	Tip	Tanımı	Renk	Etiket/Tabaka	Paket adedi	Sipariş Kodu	Fiyatı TL/Tabaka
	RC1010	10 mm poliamid boş etiket plakası	Beyaz	80	1	1SNA238000R1600	11,40

*SNA serisi etiketler sadece SNA serisi vidalı yüksek akım klemensleri içindir.

Etiketleme cihazları

AMS250 ve AMS500 yazıcı ve aksesuarları

	Tip	Tanım	Renk	Sipariş kodu	Fiyatı TL/Adet
 AMS500	AMS250	Plotter-Full set	-	1SNA360000R2500	Sorunuz
	AMS500	Plotter-Full set	-	1SNA360000R2400	Sorunuz
	SPRC 1	MC ve RC etiketler için plotter plakası (AMS500 için)	-	1SNA360010R1500	Sorunuz
	SPRC 2	MC ve RC etiketler için plotter plakası (AMS250 için)	-	1SNA360011R1500	Sorunuz
	SPRC 30-3	MC..PA etiketler için plotter plakası	-	1SNA360039R1700	Sorunuz
	AMS PEN 0.18	Plotter kalem, 0.18 mm	Kırmızı	1SNA360103R1400	Sorunuz
	AMS PEN 0.25	Plotter kalem, 0.18 mm	Beyaz	1SNA360100R2500	Sorunuz
	AMS PEN 0.35	Plotter kalem, 0.18 mm	Sarı	1SNA360101R1200	Sorunuz
	AMS PEN 0.50	Plotter kalem, 0.18 mm	Kahverengi	1SNA360104R1500	Sorunuz
	AMS PEN 0.70	Plotter kalem, 0.18 mm	Mavi	1SNA360105R1600	Sorunuz
 Aksesuarlar	AMS PEN 1.00	Plotter kalem, 0.18 mm	Turuncu	1SNA360106R1700	Sorunuz
	DISPOSABLE AMS PEN 0.25	Tek kullanımlık plotter kalem	Beyaz	1SNA360120R1000	Sorunuz
	DISPOSABLE AMS PEN 0.35	Tek kullanımlık plotter kalem	Sarı	1SNA360121R0500	Sorunuz
	AMS INK CARTRIDGES	Mürekkep kartuşu, 1ml 5 kartuş	-	1SNA360150R2600	Sorunuz
	AMS CLEANER FLUID	Temizleme sıvısı	-	1SNA360155R1700	Sorunuz
	AMS CLEANER KIT	Temizleme kiti	-	1SNA360156R1000	Sorunuz
	HAND PEN	Elle etiketleme için kalem	-	1SNA360107R1000	Sorunuz

HTP500 termal yazıcı ve aksesuarları

	Tip	Tanım	Renk	Sipariş kodu	Fiyatı TL/Adet
 HTP500-V2	HTP500-V2 KIT	Termal yazıcı-Full set	-	1SNA235700R1500	Sorunuz
	HTP500-PL2	Yazıcı destek plakası-klemensler için	-	1SNA235705R0600	Sorunuz
	HTP500-PL	Yazıcı destek plakası-kablo markalama için	-	1SNA235704R0500	Sorunuz
	RIB-B	Yazıcı ribonu	Siyah	1SNA235710R0600	Sorunuz
	HTP500-CLEAN	Temizleme kasedi	-	1SNA235714R2600	Sorunuz
	HTP500-PRINT	Yazıcı başlığı	-	1SNA235716R2000	Sorunuz

*Diğer yazıcı aksesuarları için satış ofisine başvurunuz.

Dağıtım blokları

Dağıtım blokları



DBL80



DBL125



DBL175



DBL250



DBL400

Tip	Tanımı	Bağlantı tipi	Geçiş bölümü	Paket adedi	Sipariş kodu	Fiyatı TL/Adet	
DBL80	80 A Tek kutuplu dağıtım, 7 bağlantı 1000 V AC / 1500 V DC	16 mm ² 4 AWG	3 x Ø 6.6 mm 4 x Ø 4.6 mm	2.5 ... 16 mm ² 2.5 ... 6 mm ²	1	1SNL308010R0000	50,30
DBL125	125 A Tek kutuplu dağıtım, 8 bağlantı 1000 V AC / 1500 V DC	35 mm ² 2 AWG	1 x Ø 9.8 mm 1 x Ø 6.8 mm 6 x Ø 6.5 mm	10 ... 35 mm ² 2.5 ... 16 mm ² 2.5 ... 16 mm ²	1	1SNL312510R0000	101,00
DBL160	160 A Tek kutuplu dağıtım, 8 bağlantı 1000 V AC / 1500 V DC	50 mm ² 2/0 AWG	1 x Ø 11.8 mm 1 x Ø 6.8 mm 6 x Ø 6.5 mm	10 ... 50 mm ² 2.5 ... 16 mm ² 2.5 ... 16 mm ²	1	1SNL316010R0000	151,00
DBL175	175 A Tek kutuplu dağıtım, 12 bağlantı 1000 V AC / 1500 V DC	50 mm ² 2/0 AWG	2 x Ø 11.8 mm 10 x Ø 6.5 mm	10 ... 50 mm ² 2.5 ... 16 mm ²	1	1SNL317510R0000	195,00
DBL250	250 A Tek kutuplu dağıtım, 12 bağlantı 1000 V AC / 1500 V DC	95 mm ² 250 Kcmil	1 x Ø 15.3 mm 2 x Ø 9 mm 5 x Ø 6.5 mm 4 x Ø 5.9 mm	35 ... 95 mm ² 2.5 ... 25 mm ² 2.5 ... 16 mm ² 2.5 ... 10 mm ²	1	1SNL325010R0000	255,00
DBL400	400 A Tek kutuplu dağıtım, 12 bağlantı 1000 V AC / 1500 V DC	150 mm ² 400 Kcmil	1 x Ø 19.8 mm 2 x Ø 9 mm 5 x Ø 6.5 mm 4 x Ø 5.9 mm	95 ... 150 mm ² 2.5 ... 25 mm ² 2.5 ... 16 mm ² 2.5 ... 10 mm ²	1	1SNL340010R0000	280,00



Kurulum verimliliğinizi arttırın

— Kolay kullanım

Tek üründe 3 farklı konfigürasyon imkanı:

- Tek kutuplu dağıtıcı ile ana güç girişini birkaç tane çıkışa dağıtabilirsiniz
- Çoklu kutup dağıtıcı: kilitleme fonksiyonu vardır ve kullanıma hazır etiketleri (L1, L2, L3, N, \perp) içerisinden çıkar.
- Birkaç tane girişi tek çıkışa gruplayabilirsiniz.

Esnek ön kapak kullanımı ve kablolama: Ters çevrilebilir iki yönlü kapakta kablolama verileri ve özellikler görülebilir.



Daha az alanda kontrol

— Panonuzda yer açın

Kompak yapısı ile ray üzerinde **%50 yer kazancı** sağlar.

1500 V DC nominal gerilimle solar invertör uygulamalarına adapte edilmiştir.



Maliyetinizi azaltın

— Arttırılmış verimlilik

Kablolama, stok, yazılım ve montaj maliyetinizi azaltır:

- Alüminyum ve bakır iletkenlerle uyumludur
- 1 ürün stokta tutarak 3 farklı şekilde kullanabilirsiniz
- Eski sistemlere oranla montaj zamanını %80 azaltabilirsiniz
- Modüler ve kapalı yapısı sayesinde bara, izolatör, koruma kapağı gibi ek ürünlere ihtiyaç kalmaz...

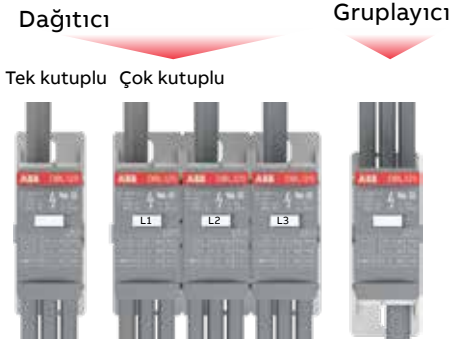

Bara



50%
alan kazancı

1500 V DC



Kablo bağları

Spec-Kon standart kablo bağları

Beyaz kablo bağları

	Uzunluk (mm)	En (mm)	Açılma mukavemeti (N)	Paket adedi	Renk	Tipi	Kodu	Fiyatı TL/100 Adet
	100	2,5	80	100	Beyaz	SKT100-80-100	7TCA300020R0000	2,20
	140	2,5	80	100	Beyaz	SKT140-80-100	7TCA300020R0001	3,30
	160	2,5	80	100	Beyaz	SKT160-80-100	7TCA300020R0002	4,10
	200	2,5	80	100	Beyaz	SKT200-80-100	7TCA300020R0003	5,00
	140	3,6	180	100	Beyaz	SKT140-180-100	7TCA300100R0000	4,90
	200	3,6	180	100	Beyaz	SKT200-180-100	7TCA300100R0001	6,20
	300	3,6	180	100	Beyaz	SKT300-180-100	7TCA300100R0002	9,60
	370	3,6	180	100	Beyaz	SKT370-180-100	7TCA300100R0003	13,80
	188	4,8	220	100	Beyaz	SKT188-220-100	7TCA300180R0000	8,50
	215	4,8	220	100	Beyaz	SKT215-220-100	7TCA300180R0001	11,50
	250	4,8	220	100	Beyaz	SKT250-220-100	7TCA300180R0002	12,10
	300	4,8	220	100	Beyaz	SKT300-220-100	7TCA300180R0003	14,30
	370	4,8	220	100	Beyaz	SKT370-220-100	7TCA300180R0004	18,10
	300	7,6	540	100	Beyaz	SKT300-540-100	7TCA300260R0000	28,90
	370	7,6	540	100	Beyaz	SKT370-540-100	7TCA300260R0001	37,10
	450	7,6	540	50	Beyaz	SKT450-540-50	7TCA300260R0003	47,90
	750	7,6	540	50	Beyaz	SKT750-540-50	7TCA300260R0002	98,00
	776	9	780	50	Beyaz	SKT776-780-50	7TCA300340R0000	105,00
	912	9	780	50	Beyaz	SKT912-780-50	7TCA300340R0001	116,00

UV Siyah kablo bağları

	Uzunluk (mm)	En (mm)	Açılma mukavemeti (N)	Paket adedi	Renk	Tipi	Kodu	Fiyatı TL/100 Adet
	100	2,5	80	100	UV Siyah	SKT100-80X-100	7TCA300060R0000	2,50
	140	2,5	80	100	UV Siyah	SKT140-80X-100	7TCA300060R0001	3,70
	160	2,5	80	100	UV Siyah	SKT160-80X-100	7TCA300060R0002	4,70
	200	2,5	80	100	UV Siyah	SKT200-80X-100	7TCA300060R0003	5,70
	140	3,6	180	100	UV Siyah	SKT140-180X-100	7TCA300140R0000	5,60
	200	3,6	180	100	UV Siyah	SKT200-180X-100	7TCA300140R0001	7,10
	300	3,6	180	100	UV Siyah	SKT300-180X-100	7TCA300140R0002	11,00
	370	3,6	180	100	UV Siyah	SKT370-180X-100	7TCA300140R0003	15,70
	188	4,8	220	100	UV Siyah	SKT188-220X-100	7TCA300220R0000	9,70
	215	4,8	220	100	UV Siyah	SKT215-220X-100	7TCA300220R0001	13,10
	250	4,8	220	100	UV Siyah	SKT250-220X-100	7TCA300220R0002	13,90
	300	4,8	220	100	UV Siyah	SKT300-220X-100	7TCA300220R0003	16,30
	370	4,8	220	100	UV Siyah	SKT370-220X-100	7TCA300220R0004	20,60
	300	7,6	540	100	UV Siyah	SKT300-540X-100	7TCA300300R0000	33,10
	370	7,6	540	100	UV Siyah	SKT370-540X-100	7TCA300300R0001	42,40
	450	7,6	540	50	UV Siyah	SKT450-540X-50	7TCA300300R0003	55,00
	750	7,6	540	50	UV Siyah	SKT750-540X-50	7TCA300300R0002	112,00
	776	9	780	50	UV Siyah	SKT776-780X-50	7TCA300360R0000	120,00
	912	9	780	50	UV Siyah	SKT912-780X-50	7TCA300360R0001	132,00

Kablo uçları

Spec-Kon kablo uçları

İzoleli yuvarlak tip kablo uçları

	Kablo kesiti (mm ²)	Renk	d2	W (mm)	L (mm)	D (mm)	Paket adedi	Tipi	Kodu	Fiyatı TL/100 Adet
	0.5 - 1.5mm ²	Kırmızı	M3	5,5	18,5	4,0	100	VT1E-RR3	7TCA301300R0006	18,70
	0.5 - 1.5mm ²	Kırmızı	M3.5	8,0	21,8	4,0	100	VT1E-RR35	7TCA301300R0007	22,80
	0.5 - 1.5mm ²	Kırmızı	M4	8,0	21,8	4,0	100	VT1E-RR4	7TCA301300R0008	23,70
	0.5 - 1.5mm ²	Kırmızı	M5	8,0	21,8	4,0	100	VT1E-RR5	7TCA301300R0009	24,60
	0.5 - 1.5mm ²	Kırmızı	M6	11,6	27,8	4,0	100	VT1E-RR6	7TCA301300R0010	33,40
	0.5 - 1.5mm ²	Kırmızı	M8	11,6	27,8	4,0	100	VT1E-RR8	7TCA301300R0011	36,20
	0.5 - 1.5mm ²	Kırmızı	M10	13,6	31,5	4,0	100	VT1E-RR10	7TCA301300R0012	41,80
	0.5 - 1.5mm ²	Kırmızı	M12	19,2	36,4	4,0	100	VT1E-RR12	7TCA301300R0013	66,00
	1.5 - 2.5mm ²	Mavi	M3	6,6	18,8	4,5	100	VT2E-BR3	7TCA301300R0014	25,20
	1.5 - 2.5mm ²	Mavi	M3.5	8,5	22,8	4,5	100	VT2E-BR35	7TCA301300R0015	30,70
	1.5 - 2.5mm ²	Mavi	M4	8,5	22,8	4,5	100	VT2E-BR4	7TCA301300R0016	30,60
	1.5 - 2.5mm ²	Mavi	M5	9,5	22,8	4,5	100	VT2E-BR5	7TCA301300R0017	31,20
	1.5 - 2.5mm ²	Mavi	M6	12,0	27,8	4,5	100	VT2E-BR6	7TCA301300R0018	39,30
	1.5 - 2.5mm ²	Mavi	M8	12,0	27,8	4,5	100	VT2E-BR8	7TCA301300R0019	40,80
	1.5 - 2.5mm ²	Mavi	M10	13,6	31,5	4,5	100	VT2E-BR10	7TCA301300R0020	53,00
	1.5 - 2.5mm ²	Mavi	M12	19,2	36,4	4,5	100	VT2E-BR12	7TCA301300R0021	73,00
	4.0 - 6.0mm ²	Sarı	M4	9,5	26,0	6,4	100	VT6E-YR4	7TCA301300R0022	54,00
	4.0 - 6.0mm ²	Sarı	M5	9,5	26,0	6,4	100	VT6E-YR5	7TCA301300R0023	55,00
	4.0 - 6.0mm ²	Sarı	M6	12,0	29,5	6,4	100	VT6E-YR6	7TCA301300R0024	66,00
	4.0 - 6.0mm ²	Sarı	M8	15,0	34,0	6,4	100	VT6E-YR8	7TCA301300R0025	72,00
4.0 - 6.0mm ²	Sarı	M10	15,0	34,0	6,4	100	VT6E-YR10	7TCA301300R0026	78,00	
4.0 - 6.0mm ²	Sarı	M12	19,2	38,6	6,4	100	VT6E-YR12	7TCA301300R0027	103,00	

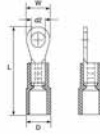

İzoleli çatal tip kablo uçları

	Kablo kesiti (mm ²)	Renk	d2	W (mm)	L (mm)	D (mm)	Paket adedi	Tipi	Kodu	Fiyatı TL/100 Adet
	0.5 - 1.5mm ²	Kırmızı	M3	5,7	22,0	4,0	100	VT1E-RF3	7TCA301300R0028	22,80
	0.5 - 1.5mm ²	Kırmızı	M3.5	6,4	22,0	4,0	100	VT1E-RF35	7TCA301300R0029	23,60
	0.5 - 1.5mm ²	Kırmızı	M4	8,1	22,0	4,0	100	VT1E-RF4	7TCA301300R0030	26,70
	0.5 - 1.5mm ²	Kırmızı	M5	9,5	22,0	4,0	100	VT1E-RF5	7TCA301300R0031	27,70
	0.5 - 1.5mm ²	Kırmızı	M6	12,0	28,0	4,0	100	VT1E-RF6	7TCA301300R0032	37,00
	1.5 - 2.5mm ²	Mavi	M3	5,7	22,0	4,5	100	VT2E-BF3	7TCA301300R0033	26,00
	1.5 - 2.5mm ²	Mavi	M3.5	6,0	22,0	4,5	100	VT2E-BF35	7TCA301300R0034	26,70
	1.5 - 2.5mm ²	Mavi	M4	7,9	22,0	4,5	100	VT2E-BF4	7TCA301300R0035	30,30
	1.5 - 2.5mm ²	Mavi	M5	9,3	22,0	4,5	100	VT2E-BF5	7TCA301300R0036	31,10
	1.5 - 2.5mm ²	Mavi	M6	12,0	28,0	4,5	100	VT2E-BF6	7TCA301300R0037	43,00
	4.0 - 6.0mm ²	Sarı	M4	9,0	25,5	6,4	100	VT6E-BF4	7TCA301300R0038	52,00
	4.0 - 6.0mm ²	Sarı	M5	9,0	25,5	6,4	100	VT6E-BF5	7TCA301300R0039	54,00
	4.0 - 6.0mm ²	Sarı	M6	12,0	31,5	6,4	100	VT6E-BF6	7TCA301300R0040	67,00
	4.0 - 6.0mm ²	Sarı	M8	14,0	30,5	6,4	100	VT6E-BF8	7TCA301300R0041	73,00

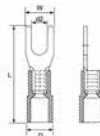

Kablo uçları

Spec-Kon yüksükler

İzoleli kablo yüksükleri

	Kablo kesiti (mm ²)	Renk	F (mm)	L (mm)	W (mm)	D (mm)	Paket adedi	Tipi	Kodu	Fiyatı TL/100 Adet
	0,50	Beyaz	8,0	14,0	2,6	1,3	1000	NC0508CD	7TCA301140R0004	5,20
	0,75	Gri	8,0	14,3	2,8	1,5	1000	NC7508CD	7TCA301140R0008	5,40
	1,00	Kırmızı	8,0	14,0	3,0	1,7	1000	NC1008CD	7TCA301140R0013	5,40
	1,50	Siyah	8,0	14,0	3,5	2,0	1000	NC1508CD	7TCA301140R0018	5,80
	2,50	Mavi	8,0	15,0	4,2	2,5	1000	NC2508CD	7TCA301140R0023	7,40
	4,00	Gri	10,0	17,0	4,8	3,2	1000	NC4010CD	7TCA301140R0029	14,30
	6,00	Sarı	12,0	20,5	6,3	3,9	1000	NC6012CD	7TCA301140R0033	15,50
	10,00	Kırmızı	12,0	20,8	7,6	4,9	1000	NC10012CD	7TCA301140R0035	23,70
	16,00	Mavi	12,0	22,0	8,8	6,2	1000	NC16012CD	7TCA301140R0037	31,40
	25,00	Sarı	16,0	28,0	11,2	7,9	250	NC25016CD	7TCA301140R0041	42,50
	35,00	Kırmızı	16,0	30,0	12,7	8,7	200	NC35016CD	7TCA301140R0045	70,00
	50,00	Mavi	20,0	36,0	15,0	10,9	100	NC50020CD	7TCA301140R0051	145,00

İzoleli kablo yüksükleri

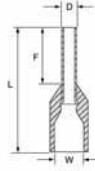

İzoleli çift girişli kablo yüksükleri

	Kablo kesiti (mm ²)	Renk	F (mm)	L (mm)	W (mm)	D (mm)	Paket adedi	Tipi	Kodu	Fiyatı TL/100 Adet
	2x 0,50	Beyaz	8,0	14,5	5,0	1,8	1000	NC2-0508CD	7TCA301140R0055	9,50
	2x 0,75	Gri	8,0	14,7	5,5	2,1	1000	NC2-7508CD	7TCA301140R0056	10,10
	2x 1,00	Kırmızı	8,0	15,1	5,5	2,4	1000	NC2-1008CD	7TCA301140R0058	10,80
	2x 1,00	Kırmızı	10,0	17,1	5,5	2,4	1000	NC2-1010CD	7TCA301140R0059	11,70
	2x 1,50	Siyah	8,0	15,5	6,4	2,6	1000	NC2-1508CD	7TCA301140R0060	11,30
	2x 1,50	Siyah	12,0	19,5	6,4	2,6	1000	NC2-1512CD	7TCA301140R0061	13,20
	2x 2,50	Mavi	10,0	18,5	8,0	3,3	1000	NC2-2510CD	7TCA301140R0062	14,80
	2x 4,00	Gri	12,0	23,1	8,8	4,2	1000	NC2-4012CD	7TCA301140R0064	25,20
	2x 6,00	Sarı	14,0	26,1	9,5	5,3	1000	NC2-6014CD	7TCA301140R0065	34,30
	2x 10,00	Kırmızı	14,0	26,6	12,6	6,9	500	NC2-10014CD	7TCA301140R0066	43,70
	2x 16,00	Mavi	14,0	31,3	19,0	8,7	200	NC2-16014CD	7TCA301140R0067	58,00

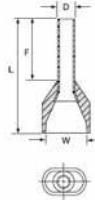

İzoleli çift girişli kablo yüksükleri



SKP - Sıkmalı kablo pabuçları

Spec-Kon sıkmalı kablo pabuçları

Standart tip sıkmalı kablo pabuçu

	Kablo kesiti (mm ²)	Cıvata deliği	Boyutlar						Kutu adedi	Tipi	Kodu	Fiyatı TL/100 Adet
			I (mm)	A (mm)	B (mm)	C (mm)	D (mm)	F (mm)				
	6	M5	3,8	28,2	14,0	10,0	1,2	6,2	100	6M5	7TCA302310R0017	58,00
		M6	3,8	28,2	14,0	10,8	1,2	6,2	100	6M6	7TCA302310R0000	58,00
		M8	3,8	32,0	16,0	13,0	1,0	8,0	100	6M8	7TCA302310R0001	58,00
	10	M5	4,5	32,3	15,8	11,0	1,2	6,0	100	10M5	7TCA302310R0002	69,00
		M6	4,5	32,3	15,8	11,0	1,2	6,0	100	10M6	7TCA302310R0003	69,00
		M8	4,5	32,3	16,5	13,0	1,1	8,0	100	10M8	7TCA302310R0004	69,00
		M10	4,4	32,3	16,5	14,5	1,7	8,0	100	10M10	7TCA302310R0005	102,00
	16	M5	6,0	35,7	16,8	13,0	1,3	6,5	100	16M5	7TCA302310R0006	91,00
		M6	6,0	35,7	16,8	13,0	1,3	6,5	100	16M6	7TCA302310R0007	91,00
		M8	6,0	35,7	16,8	13,0	1,2	6,5	100	16M8	7TCA302310R0008	91,00
		M10	6,0	37,9	18,2	15,0	1,1	8,0	100	16M10	7TCA302310R0009	110,00
	25	M6	7,3	40,0	18,0	14,0	1,6	8,0	100	25M6	7TCA302310R0010	145,00
		M8	7,3	40,0	18,0	15,5	1,6	8,0	100	25M8	7TCA302310R0011	139,00
		M10	7,3	40,0	18,0	15,5	1,5	8,0	100	25M10	7TCA302310R0012	150,00
	35	M6	8,9	44,0	19,5	15,5	2,1	8,5	100	35M6	7TCA302310R0013	196,00
		M8	8,9	44,0	19,5	15,5	2,1	8,5	100	35M8	7TCA302310R0014	188,00
		M10	8,9	44,0	19,5	15,5	2,1	8,5	100	35M10	7TCA302310R0015	190,00
		M12	8,9	49,5	25,0	21,5	1,5	11,5	100	35M12	7TCA302310R0016	223,00
	50	M6	9,8	49,0	21,5	18,0	2,5	10,0	50	50M6	7TCA302320R0000	305,00
		M8	9,8	49,0	21,5	18,0	2,5	10,0	50	50M8	7TCA302320R0001	304,00
		M10	9,8	49,0	21,5	18,0	2,5	10,0	50	50M10	7TCA302320R0002	299,00
		M12	9,8	52,5	25,0	23,0	1,8	11,0	50	50M12	7TCA302320R0003	314,00
	70	M6	12,2	56,0	26,0	20,8	2,9	11,5	50	70M6	7TCA302320R0004	442,00
		M8	12,2	56,0	26,0	20,8	2,9	11,5	50	70M8	7TCA302320R0005	440,00
		M10	12,2	56,0	26,0	20,8	2,9	11,5	50	70M10	7TCA302320R0006	423,00
		M12	12,2	56,0	26,0	20,8	2,8	11,5	50	70M12	7TCA302320R0007	432,00
	95	M8	13,5	62,0	27,5	24,5	3,1	13,0	50	95M8	7TCA302320R0008	588,00
		M10	13,5	62,0	27,5	24,5	3,1	13,0	50	95M10	7TCA302320R0009	576,00
		M12	13,5	62,0	27,5	24,5	3,0	13,0	50	95M12	7TCA302320R0010	564,00
		M16	13,5	62,0	27,5	24,5	2,9	13,0	50	95M16	7TCA302320R0011	602,00
	120	M8	15,2	66,5	28,0	27,5	3,5	13,5	50	120M8	7TCA302320R0012	828,00
		M10	15,2	66,5	28,0	27,5	3,5	13,5	50	120M10	7TCA302320R0013	784,00
		M12	15,2	66,5	28,0	27,5	3,5	13,5	50	120M12	7TCA302320R0014	747,00
		M16	15,2	66,5	28,0	27,5	3,4	13,5	50	120M16	7TCA302320R0015	723,00
	150	M8	16,5	73,0	33,5	30,5	4,5	15,5	20	150M8	7TCA302330R0000	1.281,00
		M10	16,5	73,0	33,5	30,5	4,5	15,5	20	150M10	7TCA302330R0001	1.265,00
		M12	16,5	73,0	33,5	30,5	4,5	15,5	20	150M12	7TCA302330R0002	1.238,00
		M16	16,5	73,0	33,5	30,5	4,3	15,5	20	150M16	7TCA302330R0003	1.190,00
		M20	16,5	76,5	37,0	30,5	4,3	15,5	20	150M20	7TCA302330R0004	1.189,00
	185	M10	18,6	75,0	33,5	33,5	4,6	16,0	20	185M10	7TCA302330R0005	1.425,00
		M12	18,6	75,0	33,5	33,5	4,6	16,0	20	185M12	7TCA302330R0006	1.397,00
		M16	18,6	75,0	33,5	33,5	4,4	16,0	20	185M16	7TCA302330R0007	1.350,00
		M20	18,6	80,0	38,5	33,5	4,4	17,5	20	185M20	7TCA302330R0008	1.373,00
	240	M10	20,8	89,0	39,0	37,5	5,3	18,0	20	240M10	7TCA302330R0009	2.236,00
		M12	20,8	89,0	39,0	37,5	5,3	18,0	20	240M12	7TCA302330R0010	2.203,00
		M16	20,8	89,0	39,0	37,5	5,3	18,0	20	240M16	7TCA302330R0011	2.147,00
		M20	20,8	89,0	39,0	37,5	5,2	18,0	20	240M20	7TCA302330R0012	2.078,00
	300	M10	23,5	96,5	39,0	42,5	5,4	18,0	10	300M10	7TCA302330R0013	2.903,00
		M12	23,5	96,5	39,0	42,5	5,4	18,0	10	300M12	7TCA302330R0014	2.865,00
		M16	23,5	96,5	39,0	42,5	5,4	18,0	10	300M16	7TCA302330R0015	2.807,00
		M20	23,5	96,5	39,0	42,5	5,3	18,0	10	300M20	7TCA302330R0016	2.755,00
	400	M12	27,0	109,5	44,0	49,5	7,5	20,0	5	400M12	7TCA302330R0017	5.020,00
		M16	27,0	109,5	44,0	49,5	7,5	20,0	5	400M16	7TCA302330R0018	4.959,00
		M20	27,0	109,5	44,0	49,5	7,5	20,0	5	400M20	7TCA302330R0019	4.787,00

SKP - Sıkmalı kablo pabuçları

Spec-Kon sıkmalı kablo pabuçları

45° açılı sıkmalı kablo pabucu

	Kablo kesiti (mm ²)	Cıvata deliği	Boyutlar					Kutu adedi	Tipi	Kodu	Fiyatı TL/100 Adet
			I (mm)	B (mm)	C (mm)	D (mm)	F (mm)				
	6	M5	3,8	14,0	10,0	1,2	6,2	100	6M5-45	7TCA302340R0000	71,00
		M6	3,8	14,0	10,8	1,2	6,2	100	6M6-45	7TCA302340R0001	69,00
		M8	3,8	16,0	13,0	1,0	8,0	100	6M8-45	7TCA302340R0002	72,00
	10	M5	4,5	15,8	11,0	1,2	6,0	100	10M5-45	7TCA302340R0003	87,00
		M6	4,5	15,8	11,0	1,2	6,0	100	10M6-45	7TCA302340R0004	85,00
		M8	4,5	16,5	13,0	1,1	8,0	100	10M8-45	7TCA302340R0005	84,00
		M10	4,4	16,5	14,5	1,7	8,0	100	10M10-45	7TCA302340R0006	135,00
	16	M5	6,0	16,8	13,0	1,3	6,5	100	16M5-45	7TCA302340R0007	113,00
		M6	6,0	16,8	13,0	1,3	6,5	100	16M6-45	7TCA302340R0008	112,00
		M8	6,0	16,8	13,0	1,2	6,5	100	16M8-45	7TCA302340R0009	108,00
		M10	6,0	18,2	15,0	1,1	8,0	100	16M10-45	7TCA302340R0010	108,00
	25	M6	7,3	18,0	14,0	1,6	8,0	100	25M6-45	7TCA302340R0011	160,00
M8		7,3	18,0	15,5	1,6	8,0	100	25M8-45	7TCA302340R0012	156,00	
M10		7,3	18,0	15,5	1,5	8,0	100	25M10-45	7TCA302340R0013	151,00	
35	M6	8,9	19,5	15,5	2,1	8,5	100	35M6-45	7TCA302340R0014	244,00	
	M8	8,9	19,5	15,5	2,1	8,5	100	35M8-45	7TCA302340R0015	239,00	
	M10	8,9	19,5	15,5	2,1	8,5	100	35M10-45	7TCA302340R0016	232,00	
	M12	8,9	25,0	21,5	1,5	11,5	100	35M12-45	7TCA302340R0017	250,00	
50	M6	9,8	21,5	18,0	2,5	10,0	50	50M6-45	7TCA302350R0000	358,00	
	M8	9,8	21,5	18,0	2,5	10,0	50	50M8-45	7TCA302350R0001	348,00	
	M10	9,8	21,5	18,0	2,5	10,0	50	50M10-45	7TCA302350R0002	339,00	
	M12	9,8	25,0	23,0	1,8	11,0	50	50M12-45	7TCA302350R0003	354,00	
70	M6	12,2	26,0	20,8	2,9	11,5	50	70M6-45	7TCA302350R0004	564,00	
	M8	12,2	26,0	20,8	2,9	11,5	50	70M8-45	7TCA302350R0005	554,00	
	M10	12,2	26,0	20,8	2,9	11,5	50	70M10-45	7TCA302350R0006	544,00	
	M12	12,2	26,0	20,8	2,8	11,5	50	70M12-45	7TCA302350R0007	526,00	
95	M8	13,5	27,5	24,5	3,1	13,0	50	95M8-45	7TCA302350R0008	705,00	
	M10	13,5	27,5	24,5	3,1	13,0	50	95M10-45	7TCA302350R0009	694,00	
	M12	13,5	27,5	24,5	3,0	13,0	50	95M12-45	7TCA302350R0010	675,00	
	M16	13,5	27,5	24,5	2,9	13,0	50	95M16-45	7TCA302350R0011	644,00	
120	M8	15,2	28,0	27,5	3,5	13,5	50	120M8-45	7TCA302350R0012	958,00	
	M10	15,2	28,0	27,5	3,5	13,5	50	120M10-45	7TCA302350R0013	946,00	
	M12	15,2	28,0	27,5	3,5	13,5	50	120M12-45	7TCA302350R0014	922,00	
	M16	15,2	28,0	27,5	3,4	13,5	50	120M16-45	7TCA302350R0015	882,00	
150	M8	16,5	33,5	30,5	4,5	15,5	50	150M8-45	7TCA302360R0000	1.554,00	
	M10	16,5	33,5	30,5	4,5	15,5	50	150M10-45	7TCA302360R0001	1.538,00	
	M12	16,5	33,5	30,5	4,5	15,5	50	150M12-45	7TCA302360R0002	1.508,00	
	M16	16,5	33,5	30,5	4,3	15,5	50	150M16-45	7TCA302360R0003	1.463,00	
	M20	16,5	37,0	30,5	4,3	15,5	50	150M20-45	7TCA302360R0004	1.471,00	
185	M10	18,6	33,5	33,5	4,6	16,0	20	185M10-45	7TCA302360R0005	1.724,00	
	M12	18,6	33,5	33,5	4,6	16,0	20	185M12-45	7TCA302360R0006	1.694,00	
	M16	18,6	33,5	33,5	4,4	16,0	20	185M16-45	7TCA302360R0007	1.647,00	
	M20	18,6	38,5	33,5	4,4	17,5	20	185M20-45	7TCA302360R0008	1.679,00	
240	M10	20,8	39,0	37,5	5,3	18,0	20	240M10-45	7TCA302360R0009	2.679,00	
	M12	20,8	39,0	37,5	5,3	18,0	20	240M12-45	7TCA302360R0010	2.644,00	
	M16	20,8	39,0	37,5	5,3	18,0	20	240M16-45	7TCA302360R0011	2.583,00	
	M20	20,8	39,0	37,5	5,2	18,0	20	240M20-45	7TCA302360R0012	2.507,00	
300	M10	23,5	39,0	42,5	5,4	18,0	10	300M10-45	7TCA302360R0013	3.465,00	
	M12	23,5	39,0	42,5	5,4	18,0	10	300M12-45	7TCA302360R0014	3.431,00	
	M16	23,5	39,0	42,5	5,4	18,0	10	300M16-45	7TCA302360R0015	3.368,00	
	M20	23,5	39,0	42,5	5,3	18,0	10	300M20-45	7TCA302360R0016	3.296,00	
400	M12	27,0	44,0	49,5	7,5	20,0	5	400M12-45	7TCA302360R0017	6.191,00	
	M16	27,0	44,0	49,5	7,5	20,0	5	400M16-45	7TCA302360R0018	6.105,00	
	M20	27,0	44,0	49,5	7,5	20,0	5	400M20-45	7TCA302360R0019	5.998,00	

SKP - Sıkmalı kablo pabuçları

Spec-Kon sıkmalı kablo pabuçları

90° açılı sıkmalı kablo pabucu

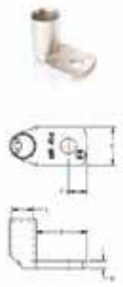
	Kablo kesiti (mm ²)	Cıvata deliği	Boyutlar					Kutu adedi	Tipi	Kodu	Fiyatı TL/100 Adet
			I (mm)	B (mm)	C (mm)	D (mm)	F (mm)				
	6	M5	3,8	14,0	10,0	1,2	6,2	100	6M5-90	7TCA302370R0000	70,00
		M6	3,8	14,0	10,8	1,2	6,2	100	6M6-90	7TCA302370R0001	69,00
		M8	3,8	16,0	13,0	1,0	8,0	100	6M8-90	7TCA302370R0002	72,00
	10	M5	4,5	15,8	11,0	1,2	6,0	100	10M5-90	7TCA302370R0003	87,00
		M6	4,5	15,8	11,0	1,2	6,0	100	10M6-90	7TCA302370R0004	85,00
		M8	4,5	16,5	13,0	1,1	8,0	100	10M8-90	7TCA302370R0005	84,00
		M10	4,4	16,5	14,5	1,7	8,0	100	10M10-90	7TCA302370R0006	135,00
	16	M5	6,0	16,8	13,0	1,3	6,5	100	16M5-90	7TCA302370R0007	113,00
		M6	6,0	16,8	13,0	1,3	6,5	100	16M6-90	7TCA302370R0008	112,00
		M8	6,0	16,8	13,0	1,2	6,5	100	16M8-90	7TCA302370R0009	108,00
		M10	6,0	18,2	15,0	1,1	8,0	100	16M10-90	7TCA302370R0010	108,00
	25	M6	7,3	18,0	14,0	1,6	8,0	100	25M6-90	7TCA302370R0011	160,00
M8		7,3	18,0	15,5	1,6	8,0	100	25M8-90	7TCA302370R0012	156,00	
M10		7,3	18,0	15,5	1,5	8,0	100	25M10-90	7TCA302370R0013	151,00	
35	M6	8,9	19,5	15,5	2,1	8,5	100	35M6-90	7TCA302370R0014	244,00	
	M8	8,9	19,5	15,5	2,1	8,5	100	35M8-90	7TCA302370R0015	239,00	
	M10	8,9	19,5	15,5	2,1	8,5	100	35M10-90	7TCA302370R0016	231,00	
	M12	8,9	25,0	21,5	1,5	11,5	100	35M12-90	7TCA302370R0017	250,00	
50	M6	9,8	21,5	18,0	2,5	10,0	50	50M6-90	7TCA302380R0000	358,00	
	M8	9,8	21,5	18,0	2,5	10,0	50	50M8-90	7TCA302380R0001	348,00	
	M10	9,8	21,5	18,0	2,5	10,0	50	50M10-90	7TCA302380R0002	339,00	
	M12	9,8	25,0	23,0	1,8	11,0	50	50M12-90	7TCA302380R0003	353,00	
70	M6	12,2	26,0	20,8	2,9	11,5	50	70M6-90	7TCA302380R0004	563,00	
	M8	12,2	26,0	20,8	2,9	11,5	50	70M8-90	7TCA302380R0005	554,00	
	M10	12,2	26,0	20,8	2,9	11,5	50	70M10-90	7TCA302380R0006	543,00	
	M12	12,2	26,0	20,8	2,8	11,5	50	70M12-90	7TCA302380R0007	525,00	
95	M8	13,5	27,5	24,5	3,1	13,0	50	95M8-90	7TCA302380R0008	705,00	
	M10	13,5	27,5	24,5	3,1	13,0	50	95M10-90	7TCA302380R0009	694,00	
	M12	13,5	27,5	24,5	3,0	13,0	50	95M12-90	7TCA302380R0010	675,00	
	M16	13,5	27,5	24,5	2,9	13,0	50	95M16-90	7TCA302380R0011	644,00	
120	M8	15,2	28,0	27,5	3,5	13,5	50	120M8-90	7TCA302380R0012	957,00	
	M10	15,2	28,0	27,5	3,5	13,5	50	120M10-90	7TCA302380R0013	945,00	
	M12	15,2	28,0	27,5	3,5	13,5	50	120M12-90	7TCA302380R0014	921,00	
	M16	15,2	28,0	27,5	3,4	13,5	50	120M16-90	7TCA302380R0015	881,00	
150	M8	16,5	33,5	30,5	4,5	15,5	50	150M8-90	7TCA302390R0000	1.606,00	
	M10	16,5	33,5	30,5	4,5	15,5	50	150M10-90	7TCA302390R0001	1.591,00	
	M12	16,5	33,5	30,5	4,5	15,5	50	150M12-90	7TCA302390R0002	1.562,00	
	M16	16,5	33,5	30,5	4,3	15,5	50	150M16-90	7TCA302390R0003	1.518,00	
	M20	16,5	37,0	30,5	4,3	15,5	50	150M20-90	7TCA302390R0004	1.517,00	
185	M10	18,6	33,5	33,5	4,6	16,0	20	185M10-90	7TCA302390R0005	1.745,00	
	M12	18,6	33,5	33,5	4,6	16,0	20	185M12-90	7TCA302390R0006	1.716,00	
	M16	18,6	33,5	33,5	4,4	16,0	20	185M16-90	7TCA302390R0007	1.706,00	
	M20	18,6	38,5	33,5	4,4	17,5	20	185M20-90	7TCA302390R0008	1.691,00	
240	M10	20,8	39,0	37,5	5,3	18,0	20	240M10-90	7TCA302390R0009	2.677,00	
	M12	20,8	39,0	37,5	5,3	18,0	20	240M12-90	7TCA302390R0010	2.643,00	
	M16	20,8	39,0	37,5	5,3	18,0	20	240M16-90	7TCA302390R0011	2.585,00	
	M20	20,8	39,0	37,5	5,2	18,0	20	240M20-90	7TCA302390R0012	2.513,00	
300	M10	23,5	39,0	42,5	5,4	18,0	10	300M10-90	7TCA302390R0013	3.461,00	
	M12	23,5	39,0	42,5	5,4	18,0	10	300M12-90	7TCA302390R0014	3.427,00	
	M16	23,5	39,0	42,5	5,4	18,0	10	300M16-90	7TCA302390R0015	3.364,00	
	M20	23,5	39,0	42,5	5,3	18,0	10	300M20-90	7TCA302390R0016	3.292,00	
400	M12	27,0	44,0	49,5	7,5	20,0	5	400M12-90	7TCA302390R0017	6.184,00	
	M16	27,0	44,0	49,5	7,5	20,0	5	400M16-90	7TCA302390R0018	6.098,00	
	M20	27,0	44,0	49,5	7,5	20,0	5	400M20-90	7TCA302390R0019	5.991,00	

SKP - Sıkmalı kablo pabuçları

Spec-Kon sıkmalı kablo pabuçları











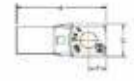

Uzun tip sıkmalı kablo pabucu

	Kablo kesiti (mm ²)	Cıvata deliği	Boyutlar					Kutu adedi	Tipi	Kodu	Fiyatı TL/100 Adet	
			I (mm)	A (mm)	B (mm)	C (mm)	D (mm)					F (mm)
	6	M5	3,8	38,7	14,0	10,0	1,2	6,2	100	6M5-LB	7TCA302400R0000	75,00
		M6	3,8	38,7	14,0	10,8	1,2	6,2	100	6M6-LB	7TCA302400R0001	74,00
		M8	3,8	41,0	16,0	13,0	1,0	8,0	100	6M8-LB	7TCA302400R0002	75,00
	10	M5	4,5	43,8	15,8	11,0	1,2	6,0	100	10M5-LB	7TCA302400R0003	94,00
		M6	4,5	43,8	15,8	11,0	1,2	6,0	100	10M6-LB	7TCA302400R0004	92,00
		M8	4,5	43,8	16,5	13,0	1,1	8,0	100	10M8-LB	7TCA302400R0005	90,00
		M10	4,4	43,8	16,5	14,5	1,7	8,0	100	10M10-LB	7TCA302400R0006	143,00
	16	M5	6,0	47,2	16,8	13,0	1,3	6,5	50	16M5-LB	7TCA302400R0007	122,00
		M6	6,0	47,2	16,8	13,0	1,3	6,5	50	16M6-LB	7TCA302400R0008	120,00
		M8	6,0	47,2	16,8	13,0	1,2	6,5	50	16M8-LB	7TCA302400R0009	117,00
		M10	6,0	46,9	18,2	15,0	1,1	8,0	50	16M10-LB	7TCA302400R0010	112,00
	25	M6	7,3	48,5	18,0	14,0	1,6	8,0	50	25M6-LB	7TCA302400R0011	164,00
M8		7,3	48,5	18,0	15,5	1,6	8,0	50	25M8-LB	7TCA302400R0012	159,00	
M10		7,3	48,5	18,0	15,5	1,5	8,0	50	25M10-LB	7TCA302400R0013	155,00	
35	M6	8,9	57,0	19,5	15,5	2,1	8,5	50	35M6-LB	7TCA302400R0014	256,00	
	M8	8,9	57,0	19,5	15,5	2,1	8,5	50	35M8-LB	7TCA302400R0015	251,00	
	M10	8,9	57,0	19,5	15,5	2,1	8,5	50	35M10-LB	7TCA302400R0016	244,00	
	M12	8,9	62,5	25,0	21,5	1,5	11,5	50	35M12-LB	7TCA302400R0017	263,00	
50	M6	9,8	62,7	21,5	18,0	2,5	10,0	50	50M6-LB	7TCA302410R0000	374,00	
	M8	9,8	62,7	21,5	18,0	2,5	10,0	50	50M8-LB	7TCA302410R0001	364,00	
	M10	9,8	62,7	21,5	18,0	2,5	10,0	50	50M10-LB	7TCA302410R0002	356,00	
	M12	9,8	66,2	25,0	23,0	1,8	11,0	50	50M12-LB	7TCA302410R0003	368,00	
70	M6	12,2	68,0	26,0	20,8	2,9	11,5	25	70M6-LB	7TCA302410R0004	568,00	
	M8	12,2	68,0	26,0	20,8	2,9	11,5	25	70M8-LB	7TCA302410R0005	558,00	
	M10	12,2	68,0	26,0	20,8	2,9	11,5	25	70M10-LB	7TCA302410R0006	548,00	
	M12	12,2	68,0	26,0	20,8	2,8	11,5	25	70M12-LB	7TCA302410R0007	530,00	
95	M8	13,5	79,0	27,5	24,5	3,1	13,0	25	95M8-LB	7TCA302410R0008	760,00	
	M10	13,5	79,0	27,5	24,5	3,1	13,0	25	95M10-LB	7TCA302410R0009	750,00	
	M12	13,5	79,0	27,5	24,5	3,0	13,0	25	95M12-LB	7TCA302410R0010	730,00	
	M16	13,5	79,0	27,5	24,5	2,9	13,0	25	95M16-LB	7TCA302410R0011	700,00	
120	M8	15,2	80,0	28,0	27,5	3,5	13,5	25	120M8-LB	7TCA302410R0012	972,00	
	M10	15,2	80,0	28,0	27,5	3,5	13,5	25	120M10-LB	7TCA302410R0013	959,00	
	M12	15,2	80,0	28,0	27,5	3,5	13,5	25	120M12-LB	7TCA302410R0014	936,00	
	M16	15,2	80,0	28,0	27,5	3,4	13,5	25	120M16-LB	7TCA302410R0015	900,00	
150	M8	16,5	100,0	33,5	30,5	4,5	15,5	20	150M8-LB	7TCA302420R0000	1.774,00	
	M10	16,5	100,0	33,5	30,5	4,5	15,5	20	150M10-LB	7TCA302420R0001	1.740,00	
	M12	16,5	100,0	33,5	30,5	4,5	15,5	20	150M12-LB	7TCA302420R0002	1.710,00	
	M16	16,5	100,0	33,5	30,5	4,3	15,5	20	150M16-LB	7TCA302420R0003	1.665,00	
	M20	16,5	103,5	37,0	30,5	4,3	15,5	20	150M20-LB	7TCA302420R0004	1.663,00	
185	M10	18,6	100,3	33,5	33,5	4,6	16,0	20	185M10-LB	7TCA302420R0005	1.900,00	
	M12	18,6	100,3	33,5	33,5	4,6	16,0	20	185M12-LB	7TCA302420R0006	1.869,00	
	M16	18,6	100,3	33,5	33,5	4,4	16,0	20	185M16-LB	7TCA302420R0007	1.823,00	
	M20	18,6	105,3	38,5	33,5	4,4	17,5	20	185M20-LB	7TCA302420R0008	1.853,00	
240	M10	20,8	115,0	39,0	37,5	5,3	18,0	10	240M10-LB	7TCA302420R0009	2.904,00	
	M12	20,8	115,0	39,0	37,5	5,3	18,0	10	240M12-LB	7TCA302420R0010	2.869,00	
	M16	20,8	115,0	39,0	37,5	5,3	18,0	10	240M16-LB	7TCA302420R0011	2.809,00	
	M20	20,8	115,0	39,0	37,5	5,2	18,0	10	240M20-LB	7TCA302420R0012	2.738,00	
300	M10	23,5	122,7	39,0	42,5	5,4	18,0	10	300M10-LB	7TCA302420R0013	3.671,00	
	M12	23,5	122,7	39,0	42,5	5,4	18,0	10	300M12-LB	7TCA302420R0014	3.635,00	
	M16	23,5	122,7	39,0	42,5	5,4	18,0	10	300M16-LB	7TCA302420R0015	3.573,00	
	M20	23,5	122,7	39,0	42,5	5,3	18,0	10	300M20-LB	7TCA302420R0016	3.502,00	
400	M12	27,0	127,2	44,0	49,5	7,5	20,0	5	400M12-LB	7TCA302420R0017	5.973,00	
	M16	27,0	127,2	44,0	49,5	7,5	20,0	5	400M16-LB	7TCA302420R0018	5.887,00	
	M20	27,0	127,2	44,0	49,5	7,5	20,0	5	400M20-LB	7TCA302420R0019	5.780,00	



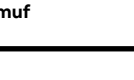

SKP - Sıkmalı kablo pabuçları

Spec-Kon sıkmalı kablo pabuçları

Dar girişli sıkmalı kablo pabucu

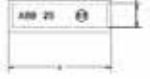
	Kablo kesiti (mm ²)	Cıvata deliği	Boyutlar						Kutu adedi	Tipi	Kodu	Fiyatı TL/100 Adet
			l (mm)	A (mm)	B (mm)	C (mm)	D (mm)	F (mm)				
	6	M5	3,8	27,5	13,3	10,0	1,2	5,5	50	6M5-NP	7TCA302490R0000	56,00
		M6	3,8	27,5	13,3	10,0	1,2	5,5	50	6M6-NP	7TCA302490R0001	56,00
	10	M5	4,5	31,8	15,3	11,0	1,3	5,5	50	10M5-NP	7TCA302490R0002	70,00
		M6	4,5	31,8	15,3	11,0	1,3	5,5	50	10M6-NP	7TCA302490R0003	70,00
	16	M5	6,0	33,4	14,5	12,0	1,4	5,5	50	16M5-NP	7TCA302490R0004	132,00
		M6	6,0	33,4	14,5	12,0	1,4	5,5	50	16M6-NP	7TCA302490R0005	132,00
	25	M6	7,3	35,5	14,5	13,0	1,8	5,5	25	25M6-NP	7TCA302490R0006	182,00
		M8	7,3	39,5	18,5	13,0	1,8	7,5	25	25M8-NP	7TCA302490R0007	182,00
	35	M6	8,9	37,2	14,5	14,0	2,2	5,5	25	35M6-NP	7TCA302490R0008	357,00
		M8	8,9	41,2	18,5	14,0	2,2	7,5	25	35M8-NP	7TCA302490R0009	357,00
	50	M6	9,8	41,2	14,5	14,0	3,1	5,5	25	50M6-NP	7TCA302500R0000	549,00
		M8	9,8	45,2	18,5	14,0	3,1	7,5	25	50M8-NP	7TCA302500R0001	549,00
		M10	9,8	45,2	18,5	16,5	2,6	7,5	25	50M10-NP	7TCA302500R0002	549,00
	70	M6	12,2	43,2	14,5	15,0	4,0	5,5	25	70M6-NP	7TCA302500R0003	747,00
		M8	12,2	47,2	18,5	15,0	4,0	7,5	25	70M8-NP	7TCA302500R0004	747,00
		M10	12,2	47,2	18,5	15,0	4,0	7,5	25	70M10-NP	7TCA302500R0005	747,00
	95	M8	13,5	52,0	18,5	16,5	4,3	7,5	25	95M8-NP	7TCA302500R0006	988,00
		M10	13,5	55,5	22,0	16,5	4,3	9,5	25	95M10-NP	7TCA302500R0007	988,00
		M12	13,5	55,5	22,0	16,5	4,3	9,5	25	95M12-NP	7TCA302500R0008	988,00
	120	M8	15,2	57,0	18,5	18,6	4,9	7,5	10	120M8-NP	7TCA302500R0009	1.101,00
		M10	15,2	60,5	22,0	18,6	4,9	9,5	10	120M10-NP	7TCA302500R0010	1.101,00
		M12	15,2	60,5	22,0	18,6	4,9	9,5	10	120M12-NP	7TCA302500R0011	1.101,00
	150	M8	16,5	58,0	18,5	21,0	6,3	7,5	10	150M8-NP	7TCA302510R0000	1.732,00
		M10	16,5	61,5	22,0	21,0	6,3	9,5	10	150M10-NP	7TCA302510R0001	1.732,00
		M12	16,5	61,5	22,0	21,0	6,3	9,5	10	150M12-NP	7TCA302510R0002	1.732,00
	185	M8	18,6	60,0	18,5	23,0	6,2	7,5	10	185M8-NP	7TCA302510R0003	2.086,00
		M10	18,6	63,3	22,0	23,0	6,2	9,5	10	185M10-NP	7TCA302510R0004	2.086,00
		M12	18,6	63,3	22,0	23,0	6,2	9,5	10	185M12-NP	7TCA302510R0005	2.086,00
	240	M10	20,8	72,0	22,0	26,0	7,3	9,5	5	240M10-NP	7TCA302510R0006	3.035,00
		M12	20,8	72,0	22,0	26,0	7,3	9,5	5	240M12-NP	7TCA302510R0007	3.035,00
		M16	20,8	75,5	25,5	26,0	7,3	9,5	5	240M16-NP	7TCA302510R0008	3.035,00
	300	M10	23,5	79,5	22,0	29,0	7,8	9,5	5	300M10-NP	7TCA302510R0009	4.000,00
		M12	23,5	79,5	22,0	29,0	7,8	9,5	5	300M12-NP	7TCA302510R0010	4.000,00
		M16	23,5	83,0	25,5	29,0	7,8	9,5	5	300M16-NP	7TCA302510R0011	4.000,00

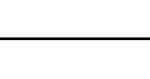
Ek muf

	Kablo kesiti (mm ²)	Boyutlar		Kutu adedi	Tipi	Kodu	Fiyatı TL/100 Adet
		l (mm)	A (mm)				
	6	3,8	30,0	100	6-BS	7TCA302520R0000	58,00
		10	4,5	30,0	100	10-BS	7TCA302520R0001
	16	6,0	35,0	100	16-BS	7TCA302520R0002	86,00
		25	7,3	36,0	100	25-BS	7TCA302520R0003
	35	8,9	36,0	100	35-BS	7TCA302520R0004	201,00
		50	9,8	49,0	50	50-BS	7TCA302530R0000
	70	12,2	52,0	50	70-BS	7TCA302530R0001	465,00
		95	13,5	54,0	25	95-BS	7TCA302530R0002
	120	15,2	57,0	25	120-BS	7TCA302530R0003	680,00
		150	16,5	57,0	20	150-BS	7TCA302540R0000
	185	18,6	61,0	20	185-BS	7TCA302540R0001	1.320,00
		240	20,8	72,0	20	240-BS	7TCA302540R0002
	300	23,5	75,0	10	300-BS	7TCA302540R0003	2.061,00
		400	27,0	95,0	5	400-BS	7TCA302540R0004

Pano içi kablo kanalları

Kablo kanalı 4/6 - RAL 7030

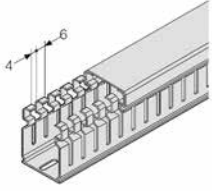

Kodu	Tanımı	Boyutu (GxY mm)	Koli miktarı (m)	Fiyatı TL/metre
M051190000	Kablo kanalı 4/6 - RAL 7030	15x17	46	7,20
M051330000	Kablo kanalı 4/6 - RAL 7030	25x30	58	8,50
M051350000	Kablo kanalı 4/6 - RAL 7030	40x30	40	10,80
M051370000	Kablo kanalı 4/6 - RAL 7030	60x30	52	15,30
M051430000	Kablo kanalı 4/6 - RAL 7030	25x40	48	9,60
M051450000	Kablo kanalı 4/6 - RAL 7030	40x40	30	11,50
M051470000	Kablo kanalı 4/6 - RAL 7030	60x40	40	16,90
M051490000	Kablo kanalı 4/6 - RAL 7030	80x40	32	22,40
M051510000	Kablo kanalı 4/6 - RAL 7030	100x40	24	28,20
M051530000	Kablo kanalı 4/6 - RAL 7030	120x40	20	34,50
M051630000	Kablo kanalı 4/6 - RAL 7030	25x60	34	13,30
M051650000	Kablo kanalı 4/6 - RAL 7030	40x60	22	14,50
M051670000	Kablo kanalı 4/6 - RAL 7030	60x60	32	18,00
M051690000	Kablo kanalı 4/6 - RAL 7030	80x60	24	25,00
M051710000	Kablo kanalı 4/6 - RAL 7030	100x60	20	30,90
M051730000	Kablo kanalı 4/6 - RAL 7030	120x60	14	40,00
M051830000	Kablo kanalı 4/6 - RAL 7030	25x80	28	17,80
M051850000	Kablo kanalı 4/6 - RAL 7030	40x80	36	18,90
M051870000	Kablo kanalı 4/6 - RAL 7030	60x80	24	22,70
M051890000	Kablo kanalı 4/6 - RAL 7030	80x80	16	28,70
M051910000	Kablo kanalı 4/6 - RAL 7030	100x80	16	38,40
M051930000	Kablo kanalı 4/6 - RAL 7030	120x80	12	49,40
M051940000	Kablo kanalı 4/6 - RAL 7030	25x100	20	22,20
M051950000	Kablo kanalı 4/6 - RAL 7030	40x100	28	29,70
M051960000	Kablo kanalı 4/6 - RAL 7030	60x100	20	39,60
M051970000	Kablo kanalı 4/6 - RAL 7030	80x100	14	42,60
M051980000	Kablo kanalı 4/6 - RAL 7030	100x100	8	71,00
M051990000	Kablo kanalı 4/6 - RAL 7030	150x100	8	97,00

Pano içi kablo kanalları

Halogen free kablo kanalı 4/6 - RAL 7035

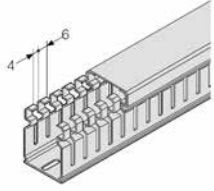

Kodu	Tanımı	Boyutu (GxY mm)	Koli miktarı (m)	Fiyatı TL/metre
Halogen free kablo kanalları				
1SL9119A00	Halogen free kablo kanalı 4/6 - RAL 7035	15x17	46	14,90
1SL9133A00	Halogen free kablo kanalı 4/6 - RAL 7035	25x30	58	26,90
1SL9135A00	Halogen free kablo kanalı 4/6 - RAL 7035	40x30	40	40,40
1SL9137A00	Halogen free kablo kanalı 4/6 - RAL 7035	60x30	52,	49,40
1SL9143A00	Halogen free kablo kanalı 4/6 - RAL 7035	25x40	48	30,10
1SL9145A00	Halogen free kablo kanalı 4/6 - RAL 7035	40x40	30,	45,60
1SL9147A00	Halogen free kablo kanalı 4/6 - RAL 7035	60x40	40,	51,00
1SL9149A00	Halogen free kablo kanalı 4/6 - RAL 7035	80x40	32	63,00
1SL9151A00	Halogen free kablo kanalı 4/6 - RAL 7035	100x40	24	72,00
1SL9153A00	Halogen free kablo kanalı 4/6 - RAL 7035	120x40	20	99,00
1SL9163A00	Halogen free kablo kanalı 4/6 - RAL 7035	25x60	34	41,20
1SL9165A00	Halogen free kablo kanalı 4/6 - RAL 7035	40x60	22	53,00
1SL9167A00	Halogen free kablo kanalı 4/6 - RAL 7035	60x60	32	67,00
1SL9169A00	Halogen free kablo kanalı 4/6 - RAL 7035	80x60	24	72,00
1SL9171A00	Halogen free kablo kanalı 4/6 - RAL 7035	100x60	20	105,00
1SL9173A00	Halogen free kablo kanalı 4/6 - RAL 7035	120x60	14	164,00
1SL9183A00	Halogen free kablo kanalı 4/6 - RAL 7035	25x80	28	58,00
1SL9185A00	Halogen free kablo kanalı 4/6 - RAL 7035	40x80	36	77,00
1SL9187A00	Halogen free kablo kanalı 4/6 - RAL 7035	60x80	24	112,00
1SL9189A00	Halogen free kablo kanalı 4/6 - RAL 7035	80x80	16	125,00
1SL9191A00	Halogen free kablo kanalı 4/6 - RAL 7035	100x80	16	138,00
1SL9193A00	Halogen free kablo kanalı 4/6 - RAL 7035	120x80	12	178,00

Pano içi kablo kanalları

Kablo kanalı 8/12 - RAL 7030

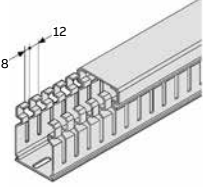
	Kodu	Tanımı	Boyutu (GxY mm)	Koli miktarı (m)	Fiyatı TL/metre
	M050190000	Kablo kanalı 8/12 - RAL 7030	15x17	46	7,20
	M050330000	Kablo kanalı 8/12 - RAL 7030	25x30	58	8,50
	M050350000	Kablo kanalı 8/12 - RAL 7030	40x30	40	10,80
	M050370000	Kablo kanalı 8/12 - RAL 7030	60x30	52	15,30
	M050430000	Kablo kanalı 8/12 - RAL 7030	25x40	48	9,60
	M050450000	Kablo kanalı 8/12 - RAL 7030	40x40	30	11,50
	M050470000	Kablo kanalı 8/12 - RAL 7030	60x40	40	16,90
	M050490000	Kablo kanalı 8/12 - RAL 7030	80x40	32	22,40
	M050510000	Kablo kanalı 8/12 - RAL 7030	100x40	24	28,20
	M050530000	Kablo kanalı 8/12 - RAL 7030	120x40	20	34,50
	M050630000	Kablo kanalı 8/12 - RAL 7030	25x60	34	13,30
	M050650000	Kablo kanalı 8/12 - RAL 7030	40x60	22	14,50
	M050670000	Kablo kanalı 8/12 - RAL 7030	60x60	32	18,00
	M050690000	Kablo kanalı 8/12 - RAL 7030	80x60	24	25,00
	M050710000	Kablo kanalı 8/12 - RAL 7030	100x60	20	30,90
	M050730000	Kablo kanalı 8/12 - RAL 7030	120x60	14	40,00
	M050830000	Kablo kanalı 8/12 - RAL 7030	25x80	28	17,80
	M050850000	Kablo kanalı 8/12 - RAL 7030	40x80	36	18,90
	M050870000	Kablo kanalı 8/12 - RAL 7030	60x80	24	22,70
	M050890000	Kablo kanalı 8/12 - RAL 7030	80x80	16	28,70
	M050910000	Kablo kanalı 8/12 - RAL 7030	100x80	16	38,40
	M050930000	Kablo kanalı 8/12 - RAL 7030	120x80	12	49,40
	M050940000	Kablo kanalı 8/12 - RAL 7030	25x100	20	22,20
	M050950000	Kablo kanalı 8/12 - RAL 7030	40x100	28	29,70
	M050960000	Kablo kanalı 8/12 - RAL 7030	60x100	20	39,60
	M050970000	Kablo kanalı 8/12 - RAL 7030	80x100	14	42,60
	M050980000	Kablo kanalı 8/12 - RAL 7030	100x100	8	71,00
	M050990000	Kablo kanalı 8/12 - RAL 7030	150x100	8	97,00

YENİ

Pano içi kablo kanalları

Halogen free kablo kanalı 8/12 - RAL 7035

Kodu	Tanımı	Boyutu (GxY mm)	Koli miktarı (m)	Fiyatı TL/metre
1SL9019A00	Halogen free kablo kanalı 8/12 - RAL 7035	15x17	46	14,90
1SL9033A00	Halogen free kablo kanalı 8/12 - RAL 7035	25x30	58	26,90
1SL9035A00	Halogen free kablo kanalı 8/12 - RAL 7035	40x30	40	40,40
1SL9037A00	Halogen free kablo kanalı 8/12 - RAL 7035	60x30	52	49,40
1SL9043A00	Halogen free kablo kanalı 8/12 - RAL 7035	25x40	48	30,10
1SL9045A00	Halogen free kablo kanalı 8/12 - RAL 7035	40x40	30	45,60
1SL9047A00	Halogen free kablo kanalı 8/12 - RAL 7035	60x40	40	51,00
1SL9049A00	Halogen free kablo kanalı 8/12 - RAL 7035	80x40	32	63,00
1SL9051A00	Halogen free kablo kanalı 8/12 - RAL 7035	100x40	24	72,00
1SL9053A00	Halogen free kablo kanalı 8/12 - RAL 7035	120x40	20	99,00
1SL9063A00	Halogen free kablo kanalı 8/12 - RAL 7035	25x60	34	41,20
1SL9065A00	Halogen free kablo kanalı 8/12 - RAL 7035	40x60	22	53,00
1SL9067A00	Halogen free kablo kanalı 8/12 - RAL 7035	60x60	32	67,00
1SL9069A00	Halogen free kablo kanalı 8/12 - RAL 7035	80x60	24	72,00
1SL9071A00	Halogen free kablo kanalı 8/12 - RAL 7035	100x60	20	105,00
1SL9073A00	Halogen free kablo kanalı 8/12 - RAL 7035	120x60	14	164,00
1SL9083A00	Halogen free kablo kanalı 8/12 - RAL 7035	25x80	28	58,00
1SL9085A00	Halogen free kablo kanalı 8/12 - RAL 7035	40x80	36	77,00
1SL9087A00	Halogen free kablo kanalı 8/12 - RAL 7035	60x80	24	112,00
1SL9089A00	Halogen free kablo kanalı 8/12 - RAL 7035	80x80	16	125,00
1SL9091A00	Halogen free kablo kanalı 8/12 - RAL 7035	100x80	16	138,00
1SL9093A00	Halogen free kablo kanalı 8/12 - RAL 7035	120x80	12	178,00

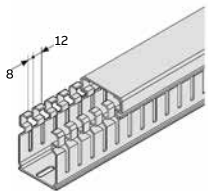

YENİ

Pano içi kablo kanalları

Esnek kablo kanalları

Kodu	Tanımı	Boyutu (GxY mm)	Uzunluk (m)	Koli miktarı (m)	Fiyatı TL/metre
M054000000	Esnek kablo kanalı - RAL 7040	12,5x12,5	500	112	17,60
YENİ M054020000	Esnek kablo kanalı - RAL 7040	16x16	500	84	19,10
M054050000	Esnek kablo kanalı - RAL 7040	20x20	500	112	22,70
M054100000	Esnek kablo kanalı - RAL 7040	25x25	500	70	24,00
M054150000	Esnek kablo kanalı - RAL 7040	30x30	500	50	30,50
M054200000	Esnek kablo kanalı - RAL 7040	40x40	500	50	39,30
M054250000	Esnek kablo kanalı - RAL 7040	50x50	500	32	47,30

Yuvarlak oluklu kablo kanalı - RAL 7030

Kodu	Tanımı	Boyutu (GxY mm)	Koli miktarı (m)	Fiyatı TL/metre
YENİ	Yuvarlak oluklu kablo kanalları			
M053300000	Yuvarlak oluklu kablo kanalı - RAL 7030	50x50	36	27,90
M053310000	Yuvarlak oluklu kablo kanalı - RAL 7030	100x60	18	42,30

Pano içi kablo kanalları

Aksesuarlar

Kablo kanalı kapakları

Kodu	Tanımı	Boyutu (G mm)	Koli miktarı (m)	Fiyatı TL/metre
M053000000	Yedek kablo kanalı kapakları	15	2	1,70
M053020000	Yedek kablo kanalı kapakları	25	2	3,10
M053040000	Yedek kablo kanalı kapakları	40	2	4,20
M053060000	Yedek kablo kanalı kapakları	60	2	6,50
M053080000	Yedek kablo kanalı kapakları	80	2	9,90
M053100000	Yedek kablo kanalı kapakları	100	2	11,40
M053120000	Yedek kablo kanalı kapakları	120	2	16,30
M053140000	Yedek kablo kanalı kapakları	150	2	21,70
1SL5316A00	Yedek halogen free kablo kanalı kapakları	15	2	4,70
1SL5317A00	Yedek halogen free kablo kanalı kapakları	25	2	16,30
1SL5318A00	Yedek halogen free kablo kanalı kapakları	40	2	18,60
1SL5319A00	Yedek halogen free kablo kanalı kapakları	60	2	31,90
1SL5320A00	Yedek halogen free kablo kanalı kapakları	80	2	38,50
1SL5321A00	Yedek halogen free kablo kanalı kapakları	100	2	45,80
1SL5322A00	Yedek halogen free kablo kanalı kapakları	120	2	56,00

Pano içi kablo kanalları

Aksesuarlar

Raya montaj aparatı

	Kod	Tanımı	Genişlik (mm)	Paket adedi	Fiyatı TL/Adet
	Raya montaj aparatı				
	M052500000	Raya montaj aparatı	25	20	5,10
	M052520000	Raya montaj aparatı	40	20	5,20
	M052540000	Raya montaj aparatı	60	20	5,30
	M052560000	Raya montaj aparatı	80	20	5,40
	M052580000	Raya montaj aparatı	100	20	5,60
	M052600000	Raya montaj aparatı	120	20	5,70
	M052620000	Raya montaj aparatı	150	20	5,90



Taban sacına montaj aparatı

	Kod	Tanımı	Genişlik (mm)	Paket adedi	Fiyatı TL/Adet
	Taban sacına montaj aparatı				
	M052700000	Taban sacına montaj aparatı	25	20	3,30
	M052720000	Taban sacına montaj aparatı	40	20	3,30
	M052740000	Taban sacına montaj aparatı	60	20	3,40
	M052760000	Taban sacına montaj aparatı	80	20	3,50
	M052780000	Taban sacına montaj aparatı	100	20	3,60
	M052800000	Taban sacına montaj aparatı	120	20	3,80
	M052820000	Taban sacına montaj aparatı	150	20	4,00

Plastik kablo tutucu

	Kod	Tanımı	Genişlik (mm)	Paket adedi	Fiyatı TL/Adet
	M052240000	Plastik kablo tutucu	40	100	2,30
	M052260000	Plastik kablo tutucu	60	100	2,60
	M052280000	Plastik kablo tutucu	80	100	3,40
	M052300000	Plastik kablo tutucu	100/120	100	5,30

Diğer aksesuarlar

	Kod	Tanımı	Paket adedi	Fiyatı TL/Adet
	Yan kanal kesme makası			
	M052650000	Yan kanal kesme makası	1	551,00
	Etiket tutucu			
	M052400000	Etiket tutucu (sadece 8/12mm oluk için)	100	5,40

DIN rayları

	Kod	Tanımı	Paket adedi	Fiyatı TL/metre
	M128390000	Düz DIN rayı 7,5-35x27x7,5x1	2	9,94
	M128490000	Delikli DIN rayı 7,5-35x27x7,5x1	2	10,20
	M128400000	Düz DIN rayı 15-35x27x15x1,5	2	17,80
	M128500000	Delikli DIN rayı 15-35x27x15x1,5	2	18,50

Kablo koruma sistemleri

Adaptaflex plastik kablo koruma sistemleri spiral seçim klavuzu



Spiral tipi	Profil	PA tipi	PA tipi	PA tipi	PA tipi	PF tipi	PF tipi	PI tipi	PI tipi	PR tipi	PADL tipi
Tip kodu	İnce	PAFL	PAFL-S	PAFS	PAFH	PFFS	PFFH	PIFS	PIFH	PRFS	PADL
	Kalın	PACL	PACL-S	PACS	PACH	PFCS	PFCH	PICS	PICH	PRCS	
Spiral ağırlığı		Hafif tip	Hafif tip	Standart tip	Ağır tip	Standart tip	Ağır tip	Standart tip	Ağır tip	Standart tip	Standart tip
Spiral malzemesi		PA6	PA6	PA6	PA6	PA12	PA12	PA11	PA11	PA6	PA6
Kaplama/örgü kaplama		-	-	-	-	-	-	-	-	-	-

Spiral rengi

Siyah (BL)	•	•	•	•	•	•	•	•	•	•	•
Gri (GR)	•	-	•	•	-	-	•	-	-	-	-
Beyaz (W)	-	-	-	-	-	-	-	-	-	-	-

IP koruma (uygun rakor ile)

IP40		•	-	•	•	-	-	•	•	•	•
IP65		-	-	-	-	-	-	-	-	-	-
IP66		•	-	•	•	•	•	•	•	•	•
IP67		•	-	•	•	•	•	•	•	•	•
IP68		•	-	•	•	•	•	•	•	•	•
IP69K		-	-	•	-	•	•	•	•	•	-

Özellikler

Sıcaklık aralığı

Statik uygulamalar (°C)	-40 – +120	-40 – +120	-40 – +120	-40 – +120	-50 – +110	-50 – +110	-50 – +110	-50 – +110	-40 – +120	-40 – +120
Dinamik uygulamalar (°C)	-5 – +120	-5 – +120	-5 – +120	-5 – +120	-45 – +120	-45 – +120	-45 – +120	-45 – +120	-5 – +120	-18 – +120
UV dayanımı	Çok yüksek	Çok yüksek	Çok yüksek	Çok yüksek	Çok yüksek	Çok yüksek	Çok yüksek	Çok yüksek	Çok yüksek	Çok yüksek
Esneklik	Yüksek	Yüksek	Yüksek	Orta	Çok yüksek	Yüksek	Çok yüksek	Yüksek	Yüksek	Orta
Yorulma ömrü	Yüksek	Yüksek	Yüksek	Orta	Çok yüksek	Yüksek	Çok yüksek	Çok yüksek	Orta	Orta
Düşük yangın tehlikesi	-	-	Standart	Standart	Standart	Standart	-	-	Gelişmiş	Standart
Halogen free	•	•	•	•	•	•	•	•	•	•
Kendinden sönmümlü	•	•	•	•	•	•	•	•	•	•
EMI ekran	-	-	-	-	-	-	-	-	-	-
Yüksek mekanik dayanım	-	-	-	-	-	-	-	-	-	-
Yüksek aşınma dayanımı	-	-	•	•	•	•	-	-	•	•

Onaylar

BSI Kitemark	•	•	•	•	•	•	•	•	•	•
CE	•	•	•	•	•	•	•	•	•	•
UL / CSA	-	-	-	-	-	-	-	-	-	•
DIN 5510-2	•	-	•	•	•	•	•	•	•	-
NF F	-	-	•	•	•	•	•	•	•	-
Lloyds Register	-	-	•	•	-	-	-	-	•	-
LUL 1-085	-	-	-	-	-	-	-	-	•	-
UNI CEI 11170	-	-	-	-	•	•	-	-	-	-
EN45545-2 – HL2	-	-	-	-	•	•	-	-	•	-
EN45545-2 – HL3	-	-	-	-	-	-	-	-	•	-

Rakor ve diğer aksesuarlar için lütfen ürün kataloğunu inceleyiniz.
<http://new.abb.com/low-voltage/products/conduit-fittings>

Kablo koruma sistemleri

Adaptaflex plastik kablo koruma sistemleri spiral seçim klavuzu













Spiral tipi	S tipi	SS tipi	SP tipi	SN tipi	LFH-SP tipi	SPL tipi	LFH-SPL tipi	SPL-EF tipi	YENİ
Tip kodu	S	SS	SP	SN	LFH-SP	SPL	LFH-SPL	SPL-EF	
Spiral malzemesi	Galvanizli çelik	Paslanmaz çelik	Galvanizli çelik	Galvanizli çelik	Galvanizli çelik	Galvanizli çelik	Galvanizli çelik	Galvanizli çelik	
Kaplama/örgü kaplama	-	-	PVC	PA (Naylon)	Poliolefin	PVC	Düşük yangın tehlikeli ceket	Termoplastik ceket	
Spiral rengi									
Siyah (BL)	-	-	•	•	•	•	•	•	
Gri (GR)	-	-	•	-	-	•	-	-	
IP koruma (uygun rakor ile)									
IP40	•	•	-	-	-	-	-	-	
IP54	-	-	•	•	•	-	-	-	
IP65	-	-	•	•	•	-	-	-	
IP66	-	-	-	-	-	•	•	•	
IP67	-	-	-	-	-	•	•	•	
IP68	-	-	-	-	-	•	•	•	
IP69K	-	-	-	-	-	•	•	•	
Özellikler									
Sıcaklık aralığı									
Statik uygulamalar (°C)	-50 – +300	-50 – +350	-25 – +70	-25 – +90	-25 – +90	-20 – +105	-20 – +90	-40 – +105	
Dinamik uygulamalar (°C)	-45 – +250	-45 – +250	-5 – +90	-5 – +105	-5 – +105	-5 – +105	-5 – +105	-30 – +105	
UV dayanımı	Çok yüksek	Çok yüksek	Çok yüksek	Yüksek	Yüksek	Çok yüksek	Yüksek	Çok yüksek	
Esneklik	Yüksek	Yüksek	Yüksek	Orta	Yüksek	Orta	Orta	Çok yüksek	
Yorulma ömrü	Yüksek	Yüksek	Orta	Orta	Orta	Orta	Orta	Yüksek	
Düşük yangın tehlikesi	Doğal	Doğal	-	-	Gelişmiş	-	Gelişmiş	Gelişmiş	
Halogen free	•	•	-	•	•	-	•	•	
Kendinden sönmümlü	-	-	•	•	•	•	•	•	
EMI ekran	-	-	-	-	-	-	-	-	
Yüksek mekanik dayanım	•	•	•	•	•	•	•	•	
Yüksek aşınma dayanımı	-	•	-	-	-	-	-	-	
Onaylar									
BSI Kitemark	•	•	•	•	•	•	•	•	
CE	•	•	•	•	•	•	•	•	
UL / CSA	-	-	-	-	-	-	-	-	
UR	-	-	-	-	-	•	-	-	
DIN 5510-2	-	-	-	-	-	-	-	-	
NF F	-	-	-	-	•	-	•	-	
Lloyds Register	-	-	-	-	•	•	-	-	
LUL 1-085	-	-	-	-	•	-	•	-	
UNI CEI 11170	-	-	-	-	-	-	-	-	
EN45545-2 – HL3	-	-	-	-	-	-	•	•	

Rakor ve diğer aksesuarlar için lütfen ürün kataloğunu inceleyiniz.
<http://new.abb.com/low-voltage/products/conduit-fittings>

Kablo koruma sistemleri

PMA plastik kablo koruma sistemleri Spiral seçim klavuzu



Spiraller	
Uygulama alanları	
Makine üretimi 	Genel uygulamalar
	Ağır yükler
	Dış ortam uygulamaları
	Antistatik gereksinimler
Demiryolu taşıtları 	Güneş ışığına maruz dış ortam uygulamaları
	Dış ortam uygulamaları
	İç ortam uygulamaları
Demiryolu altyapısı 	Güneş ışığına maruz dış ortam uygulamaları
	İç ortam ve tünel uygulamaları
Otomasyon/Robotik 	Hareketli sistemler
	Aşırı hareketli sistemler
	Antistatik gereksinimli hareketli sistemler
Gemi + Açık deniz 	Dış ortam uygulamaları
	İç ortam uygulamaları
	Yolcu alanı
Enerji 	Güneş ışığına maruz dış ortam uygulamaları
	İç ortam uygulamaları
	Radyasyona maruz kalan
Diğerleri     	Araç üretimi
	Telekomünikasyon
	Bina yapımı
	Patlama tehlikeli alanlar (ATEX, IECEx)
	Yüksek sıcaklık uygulamaları

Rakor ve diğer aksesuarlar için lütfen ürün kataloğunu inceleyiniz.
<http://new.abb.com/low-voltage/products/conduit-fittings>

Kablo koruma sistemleri

PMA plastik kablo koruma sistemleri Spiral seçim klavuzu

Spiraller

Malzeme özellikleri	Esneklik
	Ters bükülme dayanımı
	Sıkıştırma dayanımı
	Düşük sıcaklık performansı
	Yüksek sıcaklık performansı
	Kötü hava aşınım dayanımı
Onaylar	 Bi-National Recognition File UL1696 & CSA C22.2 No. 227.3-05
	Bi-National Listing File UL1660 & CSA C22.2 No. 227.2.1
	Halogen free, REACH + RoHS uyumlu
	Alev yaymayan EN61386
	EN 45545-2
	NF F 16-101 + 102
	BS 6853
	DIN 5510-2
	UNI CEI 11170-3 Ed. 2005
	NFPA 130 (ASTM E162 – ASTM E662 – ASTM E1354) BSS 7239/SMP 800-C
 PN-K 2511	
GOST 12.1.044-89	
 DNV (Tip onaylı)	
Lloyd's Register (Tip onaylı)	
Bureau Veritas (Tip onaylı)	
Sıcaklık aralığı	Sürekli işletme sıcaklığı (DO9.21-4510'a göre)
	Kısa dönem maks. işletme sıcaklığı 168sa (DO 9.21-4360'a göre)
Boyutlar	Min. nominal genişlik
	Maks. nominal genişlik
	Min. metrik ölçü
	Maks. metrik ölçü

Rakor ve diğer aksesuarlar için lütfen ürün kataloğunu inceleyiniz.
<http://new.abb.com/low-voltage/products/conduit-fittings>

ABB AG Ana Dağıtım Pano Serileri

System pro E Power – 6300

ABB'nin yeni ana dağıtım ve güç panosu çözümü System pro E Power, altyapılar ve endüstrideki elektrik enerjisi ana dağıtım için standartlar ile mükemmel uyumludur. Tmax T ve XT kompakt tip devre kesiciler ve Emax 2 açık tip devre kesicileri gibi diğer tüm ABB alçak gerilim ürünleri ile mükemmel sinerji içinde çalışan komple bir çözüm sunar. Eksiksiz bir aksesuar yelpazesi, tüm bileşenlerin birbiriyle mükemmel bir uyumda çalışmasını sağladığından, ABB'nin tüm cihazları,

son derece kolay montaj ve kablolama işlemleri, System Pro E Power ile kolayca uygulanabilir. System pro E Power, piyasada yeni bir dönüm noktasıdır. Dağıtım panoları için mükemmellik ve performans kavramını yeniden tanımlar. Bu, ABB'nin geleneğinin, deneyiminin ve elektrik gücü ve enerji piyasasının lideri olmasının bir başka kanıtıdır. Eğer aradığınız Esneklik, Hız ve Sadelik ise, bu ana dağıtım panosu elektrik sisteminiz için doğru çözüm olacaktır.



Teknik özellikler

System pro E Power – 6300

Nominal akım	6300A'ya kadar
IP değerleri	IP30, IP31, IP40, IP41, IP65
Nominal frekans	50-60 Hz
Ue (işletme gerilimi)	1000V AC/ 1500V DC 'ye kadar
Ui (izolasyon gerilimi)	1000V AC/ 1500V DC 'ye kadar
Uimp (nominal darbe dayanım gerilimi)	12kV
Icw (nominal kısa devre dayanım akımı)	120kA (1s), 50kA (3s)
Ipk (nominal kısa devre dayanım kapama (tepe değeri) kapasitesi)	264kA
Referans standartlar	IEC 61439-1-2
Vibrasyon testi	IEC 60068-2-57
Sismik test	IEEE Std 693
Ark-Direnç standardı	IEC 61641

ArTu AG Panoları – 6300A

ABB'nin ArTu serisi elektrik dağıtım panoları farklı ihtiyaçlarınıza cevap verebilen esnek bir yapıya sahiptir. 6300A'lık nominal akım taşıma kapasitesi, 105kA'lık (Icw) kısa devre dayanım kapasitesi ve IP65'e kadar çıkan koruma sınıfı ile fabrika, konut, alışveriş merkezi, kamu binaları ve altyapı gibi sayısız alanlarda çözümler sunar. Esnek yapısı ve zengin boyut seçenekleri ile farklı alanlardan optimum ölçüde faydalanılmasına olanak sağlar. Kanıtlanmış ABB teknolojisinin ürünü olan ArTu dağıtım panoları, IEC 61439-1 ve 2 standartlarına göre bağımsız bir kuruluş olan ACAE (Lovag) tarafından eksiksiz olarak test edilmiş ve belgelendirilmiştir.





* Pano partnerlerimizden, ABB Servis departmanı onaylı fabrika çıkış testi (FAT) ABB özel süpervizörlük hizmetini talep edin!

Endüstri ve Otomasyon panoları



IS2 ve SR2 panolar

Teknik özellikler

IS2 - Dikili tip modüler panolar (IP65)

Standart	IEC 62208, IEC 60439-1, IEC 61439-1/2
Sismik uyumluluk	IEC 60068-2-57 IEEE Std 693
Koruma derecesi	IP65 (IEC 60529) TYPE 12 (UL)
Mekanik dayanım	IK10 düz kapı (IEC 62262) IK09 cam kapı (IEC 62262)
Diğer standartlar	 
Yapı	Modüler
Renk	RAL 7035
Uygulama tipi	İç mekan
Montaj tipi	Dikili tip
Çalışma sıcaklığı	-5°C ila +40°C

SR2 - Duvar tipi monoblok panolar (IP65)

Standart	IEC 62208, IEC 60439-1, IEC 61439-1/2
Koruma derecesi	IP65 (IEC 60529) TYPE 12 (UL)
Mekanik dayanım	IK10 düz kapı (IEC 62262) IK09 cam kapı (IEC 62262)
Diğer standartlar	  
Yapı	Monoblok
Renk	RAL 7035
Uygulama tipi	İç mekan
Montaj tipi	Duvar tipi
Çalışma sıcaklığı	-5°C ila +40°C



Endüstri ve otomasyon panoları

IS2 - Örnek konfigürasyonlar

1

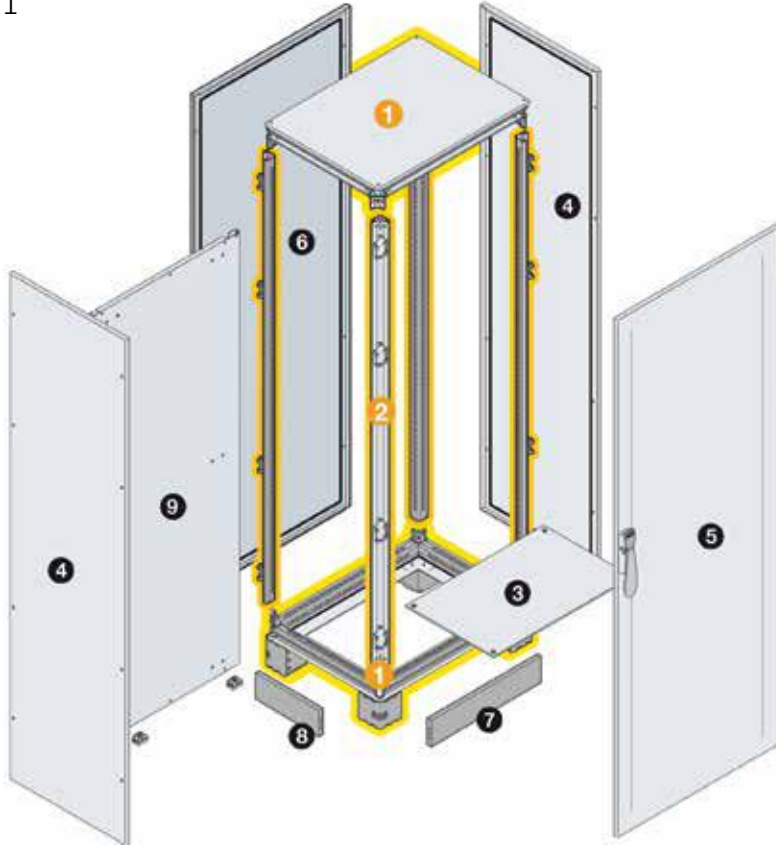

Montaj plakalı uygulama 2000x600x500 (hxwxd)

- 1 EK6050KN
Taban ve tavan modülü
- 2 EM2000
Dikmeler (4'lü set)
- 3 EF6050 veya EF6051
Kablo giriş kapağı
- 4 EL2050K
Yan kapaklar (2'li set)
- 5 EC2060K
Düz ön kapı
- 6 EP2060KL
Arka kapaklar
- 7 ZN6000
Baza kapakları (2'li set)
- 8 ZN5000
Baza kapakları (2'li set)
- 9 EA2060
Galvanizli montaj plakası

2

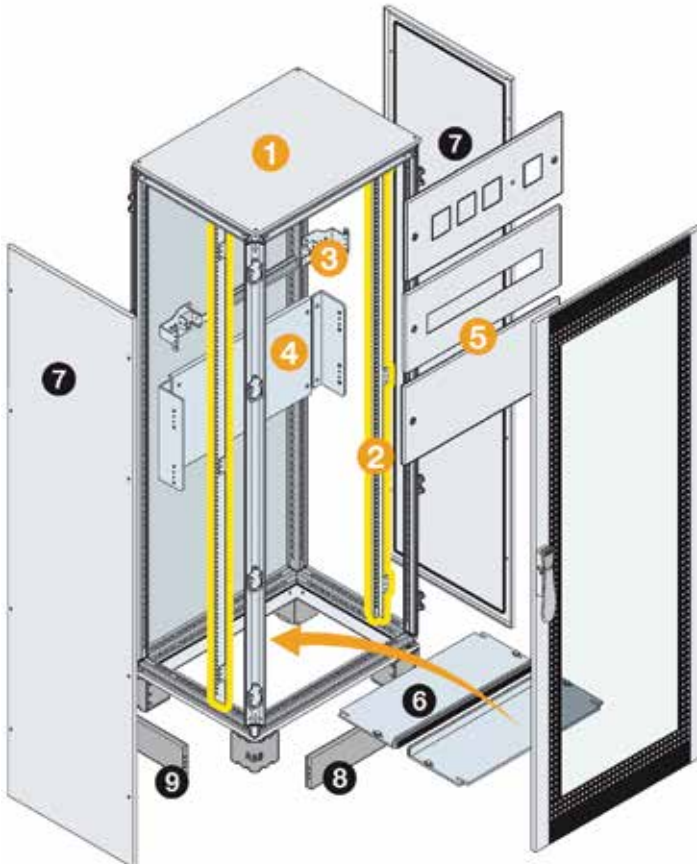

Dağıtım uygulaması
2000x600x600 (hxwxd)

- 1 EK6060KN + EM2000 + ET2060K + EP2060KL
Gövde seçimi
- 2 EH2000L
DIN fonksiyonel çerçeve (2'li set)
- 3 EH0024
DIN rayı kiti (24 mod.)
- 4 EH... (Örneğin: EH2065)
DIN montaj plakası kitleri
- 5 EH...K (Örneğin: EH2062K)
Ön yüz plakaları
- 6 EF6060 veya EF6061
Kablo giriş kapağı
- 7 EL2060KL
Yan kapaklar (2'li set)
- 8 ZN6000
Baza kapakları (2'li set)
- 9 ZN6000
Baza kapakları (2'li set)

Endüstri ve otomasyon panoları

IS2 - Dikili tip modüler panolar (IP65)



Taban ve tavan modülleri			
Kodu	Tanımı	Boyutu GxD mm	Fiyatı TL/adet
EK3040KN	Taban ve tavan modülü + kablo kapakları	300x400	783,00
EK3050KN	Taban ve tavan modülü + kablo kapakları	300x500	868,00
EK3060KN	Taban ve tavan modülü + kablo kapakları	300x600	946,00
EK3080KN	Taban ve tavan modülü + kablo kapakları	300x800	1.091,00
EK3010K	Taban ve tavan modülü + kablo kapakları	300x1000	1.519,00
EK4040KN	Taban ve tavan modülü	400x400	764,00
EK4050KN	Taban ve tavan modülü	400x500	848,00
EK4060KN	Taban ve tavan modülü	400x600	930,00
EK4080KN	Taban ve tavan modülü	400x800	1.065,00
EK4010KN	Taban ve tavan modülü	400x1000	1.511,00
EK6040KN	Taban ve tavan modülü	600x400	1.021,00
EK6050KN	Taban ve tavan modülü	600x500	1.085,00
EK6060KN	Taban ve tavan modülü	600x600	1.130,00
EK6080KN	Taban ve tavan modülü	600x800	1.462,00
EK6010KN	Taban ve tavan modülü	600x1000	2.059,00
EK8040KN	Taban ve tavan modülü	800x400	1.065,00
EK8050KN	Taban ve tavan modülü	800x500	1.110,00
EK8060KN	Taban ve tavan modülü	800x600	1.148,00
EK8080KN	Taban ve tavan modülü	800x800	1.471,00
EK8010KN	Taban ve tavan modülü	800x1000	2.202,00
EK1040KN	Taban ve tavan modülü	1000x400	1.128,00
EK1050KN	Taban ve tavan modülü	1000x500	1.243,00
EK1060KN	Taban ve tavan modülü	1000x600	1.364,00
EK1080KN	Taban ve tavan modülü	1000x800	1.602,00
EK1010KN	Taban ve tavan modülü	1000x1000	3.291,00
EK1240KN	Taban ve tavan modülü	1200x400	1.211,00
EK1250KN	Taban ve tavan modülü	1200x500	1.313,00
EK1260KN	Taban ve tavan modülü	1200x600	1.408,00
EK1280KN	Taban ve tavan modülü	1200x800	1.669,00

Pano dikmeleri			
Kodu	Tanımı	Boyutu Y mm	Fiyatı TL/adet
EM1800	Dikmeler (4'lü set)	1800	546,00
EM2000	Dikmeler (4'lü set)	2000	566,00
EM2200	Dikmeler (4'lü set)	2200	608,00

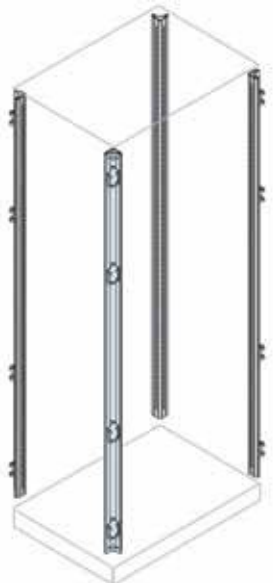

Endüstri ve otomasyon panoları

IS2 - Dikili tip modüler panolar (IP65)



Düz ön kapılar			
Kodu	Tanımı	Boyutu YxG mm	Fiyatı TL/adet
EC1831K	Düz ön kapı	1800x300	490,00
EC1840K	Düz ön kapı	1800x400	508,00
EC1860K	Düz ön kapı	1800x600	588,00
EC1880K	Düz ön kapı	1800x800	655,00
EC1810K	Düz ön kapı	1800x1000	759,00
EC2031K	Düz ön kapı	2000x300	560,00
EC2040K	Düz ön kapı	2000x400	588,00
EC2060K	Düz ön kapı	2000x600	678,00
EC2080K	Düz ön kapı	2000x800	725,00
EC2012K	Düz ön kapı	2000x1000	862,00
EC2232K	Düz ön kapı	2200x300	612,00
EC2240K	Düz ön kapı	2200x400	647,00
EC2260K	Düz ön kapı	2200x600	746,00
EC2280K	Düz ön kapı	2200x800	799,00
EC2210K	Düz ön kapı	2200x1000	948,00

Cam ön kapılar			
Kodu	Tanımı	Boyutu YxG mm	Fiyatı TL/adet
ET1860K	Cam ön kapı	1800x600	1.065,00
ET1880K	Cam ön kapı	1800x800	1.274,00
ET1810K	Cam ön kapı	1800x1000	1.485,00
ET2060K	Cam ön kapı	2000x600	1.408,00
ET2080K	Cam ön kapı	2000x800	1.642,00
ET2010K	Cam ön kapı	2000x1000	1.838,00
ET2260K	Cam ön kapı	2200x600	1.653,00
ET2280K	Cam ön kapı	2200x800	1.877,00
ET2211K	Cam ön kapı	2200x1000	2.134,00

Düz ve cam çift kapı uygulamaları			
Kodu	Tanımı	Boyutu YxG mm	Fiyatı TL/adet
EC1880VC2K	Düz çift kapı uygulaması	1800x200	350,00
EC2080VC2K	Düz çift kapı uygulaması	2000x200	424,00
EC2280VC2K	Düz çift kapı uygulaması	2200x200	498,00
EC1880VC4K	Düz çift kapı uygulaması	1800x400	566,00
EC2080VC4K	Düz çift kapı uygulaması	2000x400	634,00
EC2280VC4K	Düz çift kapı uygulaması	2200x400	693,00
EC1880FC5K	Düz çift kapı uygulaması	1800x500	587,00
EC2080FC5K	Düz çift kapı uygulaması	2000x500	662,00
EC2280FC5K	Düz çift kapı uygulaması	2200x500	725,00
EC1880FC6K	Düz çift kapı uygulaması	1800x600	594,00
EC2080FC6K	Düz çift kapı uygulaması	2000x600	693,00
EC2280FC6K	Düz çift kapı uygulaması	2200x600	759,00
EC1880FC8K	Düz çift kapı uygulaması	1800x800	662,00
EC2080FC8K	Düz çift kapı uygulaması	2000x800	742,00
EC2280FC8K	Düz çift kapı uygulaması	2200x800	806,00
EC1880FV6K	Cam çift kapı uygulaması	1800x600	966,00
EC2080FV6K	Cam çift kapı uygulaması	2000x600	1.333,00
EC2280FV6K	Cam çift kapı uygulaması	2200x600	1.476,00
EC1880FV8K	Cam çift kapı uygulaması	1800x800	1.357,00
EC2080FV8K	Cam çift kapı uygulaması	2000x800	1.729,00
EC2280FV8K	Cam çift kapı uygulaması	2200x800	1.911,00

Endüstri ve otomasyon panoları

IS2 - Dikili tip modüler panolar (IP65)

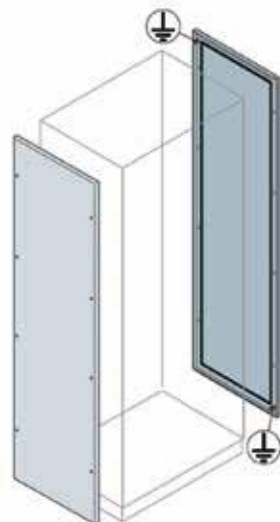
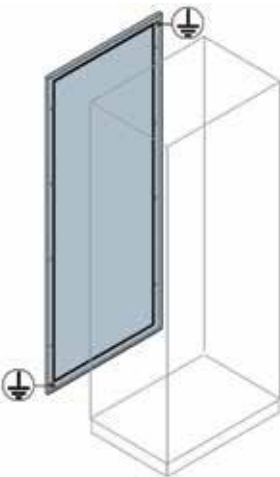
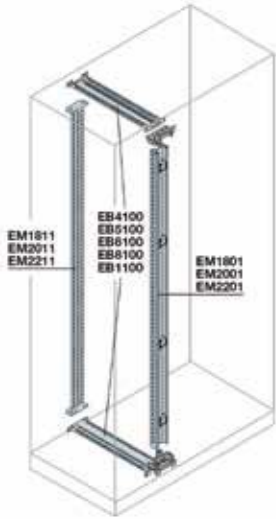

Profiller ve kirişler

Kodu	Tanımı	Boyutu YxG mm	Fiyatı TL/adet
EM1801	Ön çift kapı profili	1800	315,00
EM2001	Ön çift kapı profili	2000	350,00
EM2201	Ön çift kapı profili	2200	378,00
EM1811	Kablo bölmesi için arka profil	1800	207,00
EM2011	Kablo bölmesi için arka profil	2000	218,00
EM2211	Kablo bölmesi için arka profil	2200	241,00
EB4100	Orta kirişler (2'li set)	400	95,00
EB5100	Orta kirişler (2'li set)	500	98,00
EB6100	Orta kirişler (2'li set)	600	105,00
EB8100	Orta kirişler (2'li set)	800	105,00
EB1100	Orta kirişler (2'li set)	1000	127,00

Arka kapaklar

Kodu	Tanımı	Boyutu YxG mm	Fiyatı TL/adet
EP1830K	Arka kapaklar	1800x300	241,00
EP1840K	Arka kapaklar	1800x400	251,00
EP1860K	Arka kapaklar	1800x600	314,00
EP1880KL	Arka kapaklar	1800x800	342,00
EP1811K	Arka kapaklar	1800x1000	367,00
EP1812K	Arka kapaklar	1800x1200	612,00
EP2030K	Arka kapaklar	2000x300	302,00
EP2041KL	Arka kapaklar	2000x400	318,00
EP2060KL	Arka kapaklar	2000x600	399,00
EP2080KL	Arka kapaklar	2000x800	424,00
EP2010K	Arka kapaklar	2000x1000	468,00
EP2012K	Arka kapaklar	2000x1200	598,00
EP2231K	Arka kapaklar	2200x300	367,00
EP2240K	Arka kapaklar	2200x400	391,00
EP2260K	Arka kapaklar	2200x600	491,00
EP2280K	Arka kapaklar	2200x800	566,00
EP2210K	Arka kapaklar	2200x1000	612,00
EP2212K	Arka kapaklar	2200x1200	889,00

Yan kapaklar

Kodu	Tanımı	Boyutu YxD mm	Fiyatı TL/adet
EL1840K	Yan kapaklar (2'li set)	1800x400	508,00
EL1850K	Yan kapaklar (2'li set)	1800x500	594,00
EL1860K	Yan kapaklar (2'li set)	1800x600	678,00
EL1880KL	Yan kapaklar (2'li set)	1800x800	868,00
EL1810K	Yan kapaklar (2'li set)	1800x1000	973,00
EL2040K	Yan kapaklar (2'li set)	2000x400	594,00
EL2050K	Yan kapaklar (2'li set)	2000x500	652,00
EL2060KL	Yan kapaklar (2'li set)	2000x600	696,00
EL2080KL	Yan kapaklar (2'li set)	2000x800	911,00
EL2012K	Yan kapaklar (2'li set)	2000x1000	1.063,00
EL2240K	Yan kapaklar (2'li set)	2200x400	720,00
EL2250K	Yan kapaklar (2'li set)	2200x500	748,00
EL2260K	Yan kapaklar (2'li set)	2200x600	787,00
EL2280KL	Yan kapaklar (2'li set)	2200x800	998,00
EL2210K	Yan kapaklar (2'li set)	2200x1000	1.148,00

Endüstri ve otomasyon panoları

IS2 - Dikili tip modüler panolar (IP65)

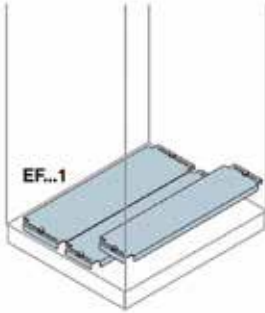

Kablo giriş kapakları

Kodu	Tanımı	Boyutu GxD mm	Fiyatı TL/adet
EF4040	Kablo giriş kapağı – hareketli tip	400x400	65,20
EF6040	Kablo giriş kapağı – hareketli tip	600x400	78,00
EF8040	Kablo giriş kapağı – hareketli tip	800x400	80,00
EF1040	Kablo giriş kapağı – hareketli tip	1000x400	90,00
EF4050	Kablo giriş kapağı – hareketli tip	400x500	72,00
EF6050	Kablo giriş kapağı – hareketli tip	600x500	84,00
EF8050	Kablo giriş kapağı – hareketli tip	800x500	105,00
EF1053	Kablo giriş kapağı – hareketli tip	1000x500	110,00
EF4060	Kablo giriş kapağı – hareketli tip	400x600	80,00
EF6060	Kablo giriş kapağı – hareketli tip	600x600	95,00
EF8060	Kablo giriş kapağı – hareketli tip	800x600	127,00
EF1060	Kablo giriş kapağı – hareketli tip	1000x600	136,00
EF4080	Kablo giriş kapağı – hareketli tip	400x800	88,00
EF6080	Kablo giriş kapağı – hareketli tip	600x800	124,00
EF8080	Kablo giriş kapağı – hareketli tip	800x800	147,00
EF1080	Kablo giriş kapağı – hareketli tip	1000x800	157,00
EF4010	Kablo giriş kapağı – hareketli tip	400x1000	95,00
EF6010	Kablo giriş kapağı – hareketli tip	600x1000	136,00
EF8010	Kablo giriş kapağı – hareketli tip	800x1000	179,00
EF1010	Kablo giriş kapağı – hareketli tip	1000x1000	192,00
EF4041	Kablo giriş kapağı – parçalı tip	400x400	84,00
EF6041	Kablo giriş kapağı – parçalı tip	600x400	98,00
EF8041	Kablo giriş kapağı – parçalı tip	800x400	105,00
EF1041	Kablo giriş kapağı – parçalı tip	1000x400	115,00
EF4051	Kablo giriş kapağı – parçalı tip	400x500	95,00
EF6051	Kablo giriş kapağı – parçalı tip	600x500	110,00
EF8051	Kablo giriş kapağı – parçalı tip	800x500	137,00
EF1051	Kablo giriş kapağı – parçalı tip	1000x500	147,00
EF4061	Kablo giriş kapağı – parçalı tip	400x600	105,00
EF6061	Kablo giriş kapağı – parçalı tip	600x600	120,00
EF8061	Kablo giriş kapağı – parçalı tip	800x600	167,00
EF1061	Kablo giriş kapağı – parçalı tip	1000x600	174,00
EF4081	Kablo giriş kapağı – parçalı tip	400x800	113,00
EF6081	Kablo giriş kapağı – parçalı tip	600x800	160,00
EF8081	Kablo giriş kapağı – parçalı tip	800x800	192,00
EF1081	Kablo giriş kapağı – parçalı tip	1000x800	206,00
EF4011	Kablo giriş kapağı – parçalı tip	400x1000	120,00
EF6011	Kablo giriş kapağı – parçalı tip	600x1000	174,00
EF8011	Kablo giriş kapağı – parçalı tip	800x1000	232,00
EF1011	Kablo giriş kapağı – parçalı tip	1000x1000	251,00

Endüstri ve otomasyon panoları

IS2 - Dikili tip modüler panolar (IP65)

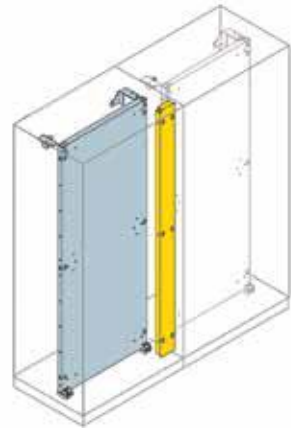
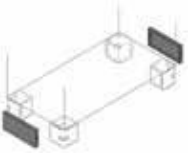

Baza kapakları ve köşeleri			
Kodu	Tanımı	Boyutu YxG mm	Fiyatı TL/adet
ZN3000	Baza kapakları (2'li set)	100x300	97,00
ZN4000	Baza kapakları (2'li set)	100x400	84,00
ZN5000	Baza kapakları (2'li set)	100x500	105,00
ZN6000	Baza kapakları (2'li set)	100x600	127,00
ZN8000	Baza kapakları (2'li set)	100x800	148,00
ZN1000	Baza kapakları (2'li set)	100x1000	235,00
ZN1010	Baza köşeleri (4'lü set)	100x100	113,00
ZN1020	Baza orta parça (2'li set)	100x100	95,00

Montaj plakaları			
Kodu	Tanımı	Boyutu YxG mm	Fiyatı TL/adet
EA1841	Galvanizli montaj plakası	1800x400	315,00
EA1860	Galvanizli montaj plakası	1800x600	421,00
EA1880	Galvanizli montaj plakası	1800x800	538,00
EA1810	Galvanizli montaj plakası	1800x1000	652,00
EA1812	Galvanizli montaj plakası	1800x1200	773,00
EA1817	Galvanizli montaj plakası	1800x1600	1.074,00
EA1800	Galvanizli montaj plakası birleştirme kiti	1800	235,00
EA2040	Galvanizli montaj plakası	2000x400	356,00
EA2060	Galvanizli montaj plakası	2000x600	477,00
EA2080	Galvanizli montaj plakası	2000x800	627,00
EA2010	Galvanizli montaj plakası	2000x1000	773,00
EA2013	Galvanizli montaj plakası	2000x1200	913,00
EA2016	Galvanizli montaj plakası	2000x1600	1.259,00
EA2000	Galvanizli montaj plakası birleştirme kiti	2000	274,00
EA2240	Galvanizli montaj plakası	2200x400	400,00
EA2260	Galvanizli montaj plakası	2200x600	538,00
EA2280	Galvanizli montaj plakası	2200x800	703,00
EA2210	Galvanizli montaj plakası	2200x1000	865,00
EA2212	Galvanizli montaj plakası	2200x1200	1.021,00
EA2216	Galvanizli montaj plakası	2200x1600	1.396,00
EA2200	Galvanizli montaj plakası birleştirme kiti	2200	298,00

Endüstri ve otomasyon panoları

IS2 - Dikili tip modüler panolar (IP65)

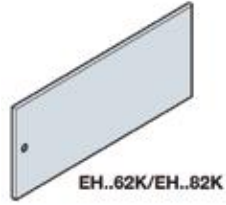
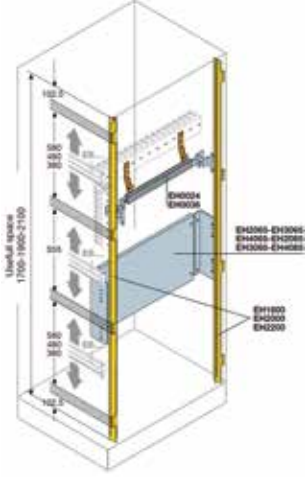

DIN rayı ve montaj plakası uygulamaları

Kodu	Tanımı	Boyutu YxG mm	Fiyatı TL/adet
EH1800L	DIN rayı fonksiyonel çerçeve (2'li set)	1800	291,00
EH2000L	DIN rayı fonksiyonel çerçeve (2'li set)	2000	342,00
EH2200	DIN rayı fonksiyonel çerçeve (2'li set)	2200	529,00
EH0024	DIN rayı kiti (24 mod.)	600	97,00
EH0036	DIN rayı kiti (36 mod.)	800	127,00
EH2065	DIN montaj plakası kiti	200x600	65,20
EH3065	DIN montaj plakası kiti	300x600	90,00
EH4065	DIN montaj plakası kiti	400x600	115,00
EH2085	DIN montaj plakası kiti	200x800	80,00
EH3085	DIN montaj plakası kiti	300x800	115,00
EH4085	DIN montaj plakası kiti	400x800	157,00

Düz ve DIN rayı ön yüz plakaları

Kodu	Tanımı	Boyutu YxG mm	Fiyatı TL/adet
EH0562K	Düz ön yüz plakası	50x600	72,00
EH1062K	Düz ön yüz plakası	100x600	90,00
EH1562K	Düz ön yüz plakası	150x600	95,00
EH2062K	Düz ön yüz plakası	200x600	67,50
EH3063K	Düz ön yüz plakası	300x600	90,00
EH4062K	Düz ön yüz plakası	400x600	185,00
EH5062K	Düz ön yüz plakası	500x600	124,00
EH6062K	Düz ön yüz plakası	600x600	130,00
EH0582K	Düz ön yüz plakası	50x800	78,00
EH1082K	Düz ön yüz plakası	100x800	107,00
EH1582K	Düz ön yüz plakası	150x800	120,00
EH2082K	Düz ön yüz plakası	200x800	67,50
EH3082K	Düz ön yüz plakası	300x800	113,00
EH4082K	Düz ön yüz plakası	400x800	130,00
EH5082K	Düz ön yüz plakası	500x800	160,00
EH6082K	Düz ön yüz plakası	600x800	291,00
EH1524K	DIN rayı ön yüz plakası (24 mod.)	150x600	76,00
EH2024K	DIN rayı ön yüz plakası (24 mod.)	200x600	78,00
EH6025K	DIN rayı ön yüz plakası (3x24 mod.)	600x600	167,00
EH1536K	DIN rayı ön yüz plakası (36 mod.)	150x800	97,00
EH2036K	DIN rayı ön yüz plakası (36 mod.)	200x800	107,00
EH6036K	DIN rayı ön yüz plakası (3x36 mod.)	600x800	224,00

Endüstri ve otomasyon panoları

IS2 - Dikili tip modüler panolar (IP65)

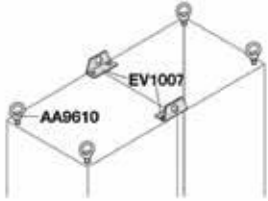

Aksesuarlar ve montaj profilleri

Kodu	Tanımı	Boyutu mm	Fiyatı TL/adet
AA9610L	Taşıma halkaları, m12 (4'lü set)		46,20
EV1007	Güçlendirilmiş taşıma halkaları (2'li set)		224,00
EV0003	Pano birleştirme kiti		148,00
EM1804	Dikey derinlik profilleri (2'li set)	1800	298,00
EM2004	Dikey derinlik profilleri (2'li set)	2000	314,00
EM2204	Dikey derinlik profilleri (2'li set)	2200	349,00
EB0400	Montaj profilleri h=48mm	400	84,00
EB0500	Montaj profilleri h=48mm	500	84,00
EB0600	Montaj profilleri h=48mm	600	84,00
EB0800	Montaj profilleri h=48mm	800	105,00
EB1000	Montaj profilleri h=48mm	1000	127,00
EB1200	Montaj profilleri h=48mm	1200	127,00
EB0440	Montaj profilleri h=100mm	400	192,00
EB0550	Montaj profilleri h=100mm	500	217,00
EB0660	Montaj profilleri h=100mm	600	244,00
EB0880	Montaj profilleri h=100mm	800	274,00
EB1010	Montaj profilleri h=100mm	1000	349,00
EB1020	Montaj profilleri h=100mm	1200	392,00
EV1110	DIN rayı bağlantı aksesuarları (50 adet)		241,00
EV1111	DIN rayı bağlantı aksesuarları (10 adet)		424,00
EV1112	DIN rayı bağlantı aksesuarları (50 adet)		462,00

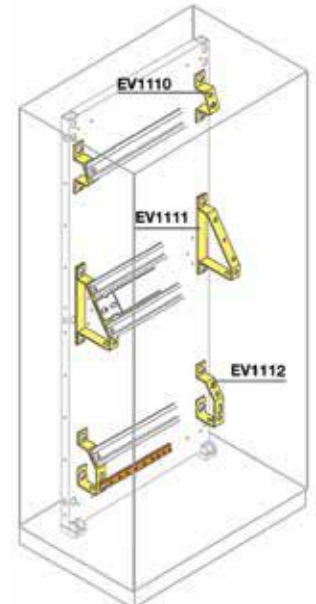
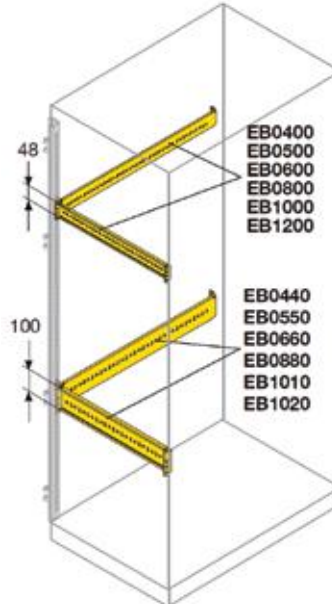
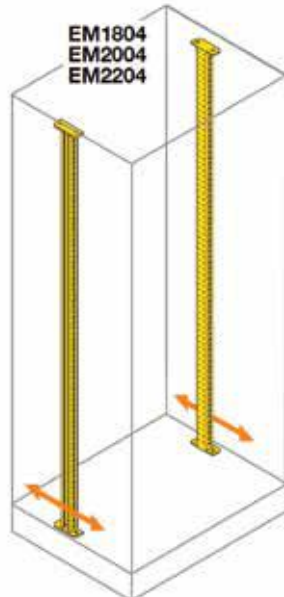
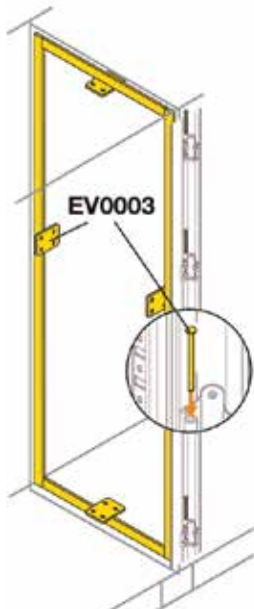

Endüstri ve otomasyon panoları

SR2 - Duvar tipi monoblok panolar (IP65)



Düz kapılı panolar (montaj plakası dahil)

Kodu	Tanımı	Boyutu YxGxD mm	Fiyatı TL/adet
SRN3215K	Düz kapılı panolar	300x200x150	241,00
SRN3315K	Düz kapılı panolar	300x300x150	263,00
SRN3415K	Düz kapılı panolar	300x400x150	304,00
SRN4315K	Düz kapılı panolar	400x300x150	314,00
SRN4320K	Düz kapılı panolar	400x300x200	389,00
SRN4420K	Düz kapılı panolar	400x400x200	433,00
SRN4620K	Düz kapılı panolar	400x600x200	563,00
SRN5320K	Düz kapılı panolar	500x300x200	447,00
SRN5420K	Düz kapılı panolar	500x400x200	475,00
SRN5425K	Düz kapılı panolar	500x400x250	475,00
SRN6420K	Düz kapılı panolar	600x400x200	540,00
SRN6425K	Düz kapılı panolar	600x400x250	540,00
SRN6625K	Düz kapılı panolar	600x600x250	605,00
SRN7520K	Düz kapılı panolar	700x500x200	665,00
SRN7525K	Düz kapılı panolar	700x500x250	647,00
SRN8625K	Düz kapılı panolar	800x600x250	840,00
SRN8630K	Düz kapılı panolar	800x600x300	946,00
SRN8830K	Düz kapılı panolar	800x800x300	1.180,00
SRN10625K	Düz kapılı panolar	1000x600x250	988,00
SRN10630K	Düz kapılı panolar	1000x600x300	1.204,00
SRN10830K	Düz kapılı panolar	1000x800x300	1.551,00
SRN12630K	Düz kapılı panolar	1200x600x300	1.333,00
SRN12830K	Düz kapılı panolar	1200x800x300	1.547,00

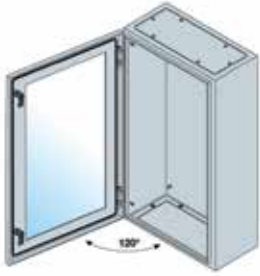

Cam kapılı panolar (montaj plakası hariç)

Kodu	Tanımı	Boyutu YxGxD mm	Fiyatı TL/adet
SRN5420VK	Cam kapılı panolar	500x400x200	525,00
SRN5425VK	Cam kapılı panolar	500x400x250	540,00
SRN6420VK	Cam kapılı panolar	600x400x200	570,00
SRN6425VK	Cam kapılı panolar	600x400x250	606,00
SRN7520VK	Cam kapılı panolar	700x500x200	710,00
SRN7525VK	Cam kapılı panolar	700x500x250	840,00
SRN8625VK	Cam kapılı panolar	800x600x250	1.033,00
SRN8630VK	Cam kapılı panolar	800x600x300	1.165,00
SRN10625VK	Cam kapılı panolar	1000x600x250	1.148,00
SRN10630VK	Cam kapılı panolar	1000x600x300	1.352,00
SRN10830VK	Cam kapılı panolar	1000x800x300	1.613,00
SRN12630VK	Cam kapılı panolar	1200x600x300	1.560,00
SRN12830VK	Cam kapılı panolar	1200x800x300	1.823,00

Endüstri ve otomasyon panoları

SR2 - Duvar tipi monoblok panolar (IP65)



Montaj plakaları				
Kodu	Tanımı	Boyutu YxG mm	Fiyatı TL/adet	
PF3020	Galvanizli montaj plakası	300x200	97,00	
PF3030	Galvanizli montaj plakası	300x300	97,00	
PF3040	Galvanizli montaj plakası	300x400	98,00	
PF4030	Galvanizli montaj plakası	400x300	98,00	
PF4040	Galvanizli montaj plakası	400x400	98,00	
PF4060	Galvanizli montaj plakası	400x600	140,00	
PF5030	Galvanizli montaj plakası	500x300	107,00	
PF5040	Galvanizli montaj plakası	500x400	107,00	
PF6040	Galvanizli montaj plakası	600x400	116,00	
PF6060	Galvanizli montaj plakası	600x600	182,00	
PF7050	Galvanizli montaj plakası	700x500	197,00	
PF8060	Galvanizli montaj plakası	800x600	255,00	
PF8080	Galvanizli montaj plakası	800x800	297,00	
PF1060	Galvanizli montaj plakası	1000x600	321,00	
PF1080	Galvanizli montaj plakası	1000x800	413,00	
PF1260	Galvanizli montaj plakası	1200x600	468,00	
PF1280	Galvanizli montaj plakası	1200x800	507,00	

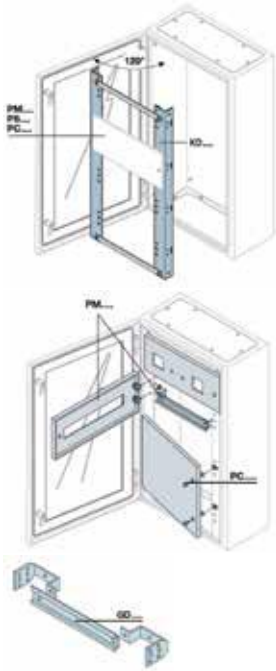

DIN rayı uygulamaları				
Kodu	Tanımı	Boyutu YxG mm	Fiyatı TL/adet	
KD5040K	DIN rayı fonksiyonel çerçeve seti	500x400	77,00	
KD6040K	DIN rayı fonksiyonel çerçeve seti	600x400	86,00	
KD8060K	DIN rayı fonksiyonel çerçeve seti	800x600	107,00	
KD1060K	DIN rayı fonksiyonel çerçeve seti	1000x600	107,00	
KD1260K	DIN rayı fonksiyonel çerçeve seti	1200x600	129,00	
KD1080K	DIN rayı fonksiyonel çerçeve seti	1000x800	129,00	
KD1280K	DIN rayı fonksiyonel çerçeve seti	1200x800	129,00	
PM1414K	DIN rayı kiti + ön yüz plakası (14 mod.)	185x400	90,00	
PM1625K	DIN rayı kiti + ön yüz plakası (25 mod.)	185x600	97,00	
PM1836K	DIN rayı kiti + ön yüz plakası (36 mod.)	185x800	112,00	
PC1406K	Düz ön yüz plakası	185x400	77,00	
PC1606K	Düz ön yüz plakası	185x600	86,00	
PC1806K	Düz ön yüz plakası	185x800	91,00	
PC2606K	Düz ön yüz plakası	370x600	117,00	
PC2806K	Düz ön yüz plakası	370x800	126,00	
GD4006	DIN rayı kiti (14 mod.)	400	38,40	
GD6006	DIN rayı kiti (25 mod.)	600	43,00	
GD8006	DIN rayı kiti (36 mod.)	800	49,40	

Endüstri ve otomasyon panoları

Sıcaklık kontrol üniteleri

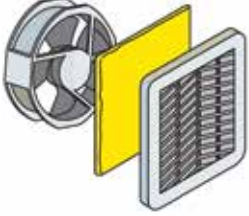

Fanlar – IP54

Kodu	Tanımı	Boyutu YxG mm	Fiyatı TL/adet
EN1105K	Filtreli fan - 230V, 10W, 23m ³ /h	105x105	314,00
EN1150K	Filtreli fan - 230V, 20W, 57m ³ /h	150x150	468,00
EN1204K	Filtreli fan - 230V, 17W, 120m ³ /h	204x204	652,00
EN1250K	Filtreli fan - 230V, 29W, 240m ³ /h	250x250	848,00
EN2325K	Filtreli fan - 230V, 67W, 520m ³ /h	325x325	1.082,00



Filtreler – IP54

Kodu	Tanımı	Boyutu YxG mm	Fiyatı TL/adet
EN0105K	Filtreli ızgara kiti	105x105	76,00
EN0150K	Filtreli ızgara kiti	150x150	110,00
EN0204K	Filtreli ızgara kiti	204x204	190,00
EN0250K	Filtreli ızgara kiti	250x250	235,00
EN0325K	Filtreli ızgara kiti	325x325	202,00

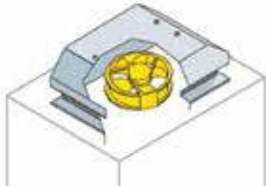

Çatı fanı

Kodu	Tanımı	Boyutu YxGxD mm	Fiyatı TL/adet
EN0480K	Çatı fanı kiti - 230V IP23	375x295x119	1.015,00
EN0485K	Çatı fanı kiti - 230V IP54	324x324x94	1.854,00



Termostat

Kodu	Tanımı	Kontak tipi	Fiyatı TL/adet
EN0101K	Havalandırma termostatu - 110/250V	NO	234,00
EN0102K	Isıtma termostatu - 110/250V	NC	234,00

ABB Elektrik Sanayi A.Ş.

Elektrifikasyon Ürünleri Divizyonu

Adana Bölge Ofis

Güzelyalı Mahallesi 81162 Sk.
İbrahim Şahin İş Merkezi Kat:1 No:1
Çukurova-Adana
Tel : 0322 441 11 40
Faks : 0322 441 05 67-77
GSM : 0533 689 41 51
GSM : 0530 408 32 67
GSM : 0530 408 32 65

Samsun Bölge Ofisi

GSM : 0543 513 86 62

Servis

Dudullu Organize Sanayi Bölgesi
2. Cadde No: 31-33 Yukarı Dudullu-İstanbul
Tel : 0216 581 68 00
Faks : 0216 593 36 81

Ankara Bölge Ofis

Eskişehir Yolu 7. km No: 164
Kent Park Ofis Blok Kat: 3/3
06520 Çankaya-Ankara
Tel : 0312 426 99 90
Faks : 0312 427 81 15

Antalya Bölge Ofis

GSM : 0554 937 66 90
GSM : 0530 954 40 25

Bursa Bölge Ofis

Odunluk Mahallesi, Akpınar Cd. No: 5
Green White Plaza, Kat: 9 D: 21
16130 Nilüfer-Bursa
Tel : 0224 211 54 46 - 47
Faks : 0224 211 54 48
GSM : 0533 375 72 86
GSM : 0530 976 80 58

Diyarbakır Bölge Ofis

GSM : 0530 408 32 68

Gaziantep Bölge Ofis

GSM : 0533 689 41 51

İstanbul Bölge Ofis

Organize Sanayi Bölgesi 2. Cadde No: 16
34776 Yukarı Dudullu-İstanbul
Tel : 0216 528 22 00
Faks : 0216 365 29 44

İzmir Bölge Ofis

Atatürk Org. San. Böl. 10046 Sok. No: 12
Çiğli-İzmir
Tel : 0232 328 29 00
Faks : 0232 328 29 05

Kayseri Bölge Ofis

GSM : 0530 834 86 65

Konya Bölge Ofis

GSM : 0530 513 86 63

ABB Partner Listesi

Şalt Ürünleri Partnerleri

Alfabetik sıraya ve şirket merkezine göre sıralanmıştır.

Adana

Optimus Doruk Elektrik Elektronik Otomasyon San ve Tic. A.Ş. - Şube Tel: 0322 503 07 08 Faks: 0322 503 00 08 www.optimusdoruk.com
Gsm: 0530 413 86 38
Çınarlı Mah. Ziyapaşa Bulvarı No:78 Günep Ziyapaşa İş Merk.
Kat:2 D:207 Seyhan-Adana

Tümpa Elektrik Malz. Tic. ve Pazarlama A.Ş. - Şube Tel: 0322 429 53 31 Faks: :0322 429 53 31 www.tumgrubu.com
Turan Cemal Beriker Bulvarı. Yeşiloba Mah. Tekel Sok.
Seyhan Tic.Merkezi C Blok No:9 Seyhan-Adana

Val Elektrik Taahhüt San. Tic. Ltd. Şti. Tel: 0322 262 11 01 Faks: 0322 262 11 03 satis@val.com.tr
Pınar Mah. 74004 Sokak Mimoza Apt. No: 63/A
Seyhan-Adana

Ankara

Agos Mühendislik İnş. Elk. Taah. San. ve Tic. Ltd. Şti. Tel: 0312 395 04 77 Faks: 0312 395 55 62 ages@agesmuhendislik.com.tr
İvedik OSB Ağaçşileri San. Sit. 1354 Cadde 1358 Sk.
No: 41 İvedik/Yenimahalle-Ankara www.agesmuhendislik.com.tr

Metro Elk. Müh. Taah. San. Tic. Ltd. Şti. - Şube Tel: 0312 219 68 16 Faks: 0312 219 46 12 www.metroelektrik.com.tr
Mustafa Kemal Mah. 2152 Sk. Kent İş Merkezi
No: 2 D: 9-10 Çankaya-Ankara

Optimus Doruk Elektrik Elektronik Otomasyon San ve Tic. A.Ş. - Şube Tel: 0312 287 55 02 Faks: 0312 287 55 03 www.optimusdoruk.com
İvedik Organize Sanayi Bölgesi (İ.O.S.B.) 1467. Cadde
No: 2/12 Elektrokent İş Merkezi Yenimahalle-Ankara

Tümpa Elektrik Malz. Tic. ve Pazarlama A.Ş. - Şube Tel: 0312 397 71 75 Faks: :0312 397 75 21 www.tumgrubu.com
1467 Cadde, Elektro Kent İş Merkezi Sitesi No: 4
Yenimahalle-Ankara

Bursa

Halıcı Elektronik Telekomünikasyon San. Tic. Ltd. Şti. - Şube Tel: 0224 443 43 56 Faks: 0224 443 34 56 halici.bursa@halici.com
Alaaddin bey Mh, 630 Sk. Zer4 Plaza
No: 8A/D 16120 Nilüfer-Bursa www.halici.com

Tümpa Elektrik Malz. Tic. ve Pazarlama A.Ş. - Şube Tel: 0224 441 10 62 Faks: 0224 441 10 92 www.tumgrubu.com
Nilüfer Tic. Merkezi 70. Sokak No 23/L
Bağımsız Bölüm 17 Nilüfer-Bursa

Çorlu

Tümpa Elektrik Malz. Tic. ve Pazarlama A.Ş. - Şube Tel: 0282 685 42 03 Faks: :0282 685 42 53 www.tumgrubu.com
Rumeli Mah. Şinasi Kurşun Cad. Çelikler Sitesi
B Blok 1 Çorlu-Tekirdağ

Diyarbakır

Fatih Elektrik Tel: 0412 228 94 67 Faks: :0412 228 6131 karaaslan2106@gmail.com
İskenderpaşa Mah. Eğri Sk. No: 89 Üstün Apt. altı
Sur-Diyarbakır

Elazığ

Bozduman Elektrik İnş. San. Tic. Ltd. Şti. Tel: 0424 218 29 54 – 55 Faks: 0424 218 20 24 satis@bozdumanelektrik.com
Nailbey Mahallesi Bağlar Sokak No: 12/A Elazığ

Erzurum

Birleşim Elektrik İnş. ve İml. San. Taah. Tic. Paz. Ltd. Şti. Tel: 0442 213 45 65 Faks: 0442 213 39 08 info@birlesimelektrik.com
Kurtuluş Mahallesi Toptancılar Sitesi 2.Blok No: 12,
Yakutiye-Erzurum 0442 249 00 71

Gaziantep**Geylani Elektrik San. Tic. Ltd. Şti.**

1.Organize Sanayi Bölgesi D400 Karayolu
83102 Nolu Cd. No: 24 Başpınar-Gaziantep

Tel: 0342 337 32 05

Faks: 0342 337 29 79

kubra@geylanielektrik.com.tr
www.geylanielektrik.com.tr

Mavi Elektronik Sanayi ve Ticaret Ltd. Şti.

3.Organize Sanayi Bölgesi Celal Doğan Bulvarı
Sosyal Tesisler A Blok No: 71/A26 Şehitkamil-Gaziantep

Tel: 0342 215 33 47

Faks: 0342 215 33 43

satis@mavielektronik.com.tr
www.mavielektronik.com.tr

İstanbul**Büyük Elektrik Malz. Paz. Taah. San. ve Tic. Ltd. Şti.**

Perpa Ticaret Merkezi B-Blok Kat: 5 No: 169-170
Okmeydanı Şişli-İstanbul

Tel: 0212 220 55 22

Faks: 0212 220 61 91

www.buyukelektrik.com.tr
buyuk@buyukelektrik.com.tr

Halıcı Elektronik ve Telekomünikasyon San. Tic. Ltd. Şti. - Merkez

1. Esenkent Mah. Mimar Sinan Cad. Medine Sk.
Halıcı Plaza No: 3 34775 Y.Dudullu-İstanbul

Tel: 0216 415 33 33

Faks: 0216 415 22 22

satis.merkez@halici.com
www.halici.com

Metro Elk. Müh. Taah. San. Tic. Ltd. Şti. - Merkez

Şerifali Mah. İbrahim Hakkı Sok.
No: 36 34775 Ümraniye-İstanbul

Tel: 0216 420 40 40

Faks: 0216 420 79 44

www.metroelektrik.com.tr

Metro Elk. Müh. Taah. San. Tic. Ltd. Şti. - Şube

İkitelli Organize Sanayi Bölgesi Küçük Marmara
San. Sit. B Blok No: 13-14 İkitelli-İstanbul

Tel: 0 212 472 00 78

Faks: 0 212 472 00 81

www.metroelektrik.com.tr

Optimus Doruk Elektrik Elektronik Otomasyon San ve Tic. A.Ş. - Merkez

Sanayi Mah. Sultan Selim Cad. Şahinler Sk. No: 10 Kat: 2
Kağıthane - İstanbul

Tel: 444 11 05

Faks : 0212 324 59 86

info@optimusdoruk.com
www.optimusdoruk.com

Optimus Doruk Elektrik Elektronik Otomasyon San ve Tic. A.Ş. - Şube

Emek Mah. Ordu Cad. No: 2 Sancaktepe-İstanbul

Tel : 0216 487 33 46

Faks : 0216 487 33 48

info@optimusdoruk.com
www.optimusdoruk.com

Tümpa Elektrik Malz. Tic. ve Pazarlama A.Ş. - Merkez

Bankalar Cad. Yakup Bey İş Merkezi No: 31 Karaköy-İstanbul

Tel: 0212 256 94 05

Faks: 0212 256 95 99

tumgrubu@tumgrubu.com
www.tumgrubu.com

Tümpa Elektrik Malz. Tic. ve Pazarlama A.Ş. - Şube

Ömer Mahallesi, Adnan Kahveci Caddesi, No: 8
Arnavutköy-İstanbul

Tel: 0212 798 23 04

Faks: 0212 798 23 44

www.tumgrubu.com

Tümpa Elektrik Malz. Tic. ve Pazarlama A.Ş. - Şube

Şerifali Mah. Türker Cad. Edep Sk. No: 44
Yukarı Dudullu Ümraniye-İstanbul

Tel: 0216 374 53 52

Faks: 0216 374 53 59

www.tumgrubu.com

Tümpa Elektrik Malz. Tic. ve Pazarlama A.Ş. - Şube

Cumhuriyet Mah. Cebeci Cad. Yunus Emre Bulvarı
No: 189 Gaziosmanpaşa-İstanbul

Tel: 0212 594 04 04

Faks: 0212 594 74 55

www.tumgrubu.com

Tümpa Elektrik Malz. Tic. ve Pazarlama A.Ş. - Şube

Perpa Ticaret Merkezi A Blok Kat: 1-2 No: 9/28
Okmeydanı Şişli-İstanbul

Tel: 0212 210 84 85

Faks: 0212 210 03 93

www.tumgrubu.com

İzmir**Halıcı Elektronik Telekomünikasyon San. Tic. Ltd. Şti. - Şube**

Keremoğlu İş Merkezi 1376 Sk. No: 20
35110 Halkapınar Yenişehir-İzmir

Tel: 0232 459 63 57

Faks: 0232 457 93 70

satis.izmir@halici.com
www.halici.com

Metro Elk. Müh. Taah. San. Tic. Ltd. Şti. - Şube

İzmir Yolu 2. Km Özyüncü Depoları
3 Nolu Depo No: 26 Kemalpaşa-İzmir

Tel: 0232 472 16 93

Faks: 0232 472 22 43

www.metroelektrik.com.tr

Optimus Doruk Elektrik Elektronik Otomasyon San ve Tic. A.Ş. - Şube

Keremoğlu İş Merkezi 1348 Sk. No: 2 Yenişehir Konak-İzmir

Tel: 0232 457 55 15

Faks: 0232 457 55 14

www.optimusdoruk.com

Tümpa Elektrik Malz. Tic. ve Pazarlama A.Ş. - Şube

Halkapınar Mah. 1204/6 Sk. No: 40/C
Yener İş Merkezi Yenişehir-İzmir

Tel: 0232 433 00 82

Faks: 0232 433 00 87

www.tumgrubu.com

Kayseri

Başkal Elektrik Elektronik San. ve Tic. Ltd. Şti.
Eski Sanayi Bölgesi 2. Cadde No: 22 Kayseri

Tel: 0352 330 33 13

Faks: 0352 330 33 13

baskal@baskal.com.tr
www.baskal.com.tr

Güneş Elektrik Taah. San. ve Tic. Ltd. Şti.
Sanayi Mah.6004.Cad.No:23 Kocasinan / Kayseri

Tel: 0352 222 46 00

Faks: 0352 320 07 83

destek@guneselektrik.com.tr
www.guneselektrik.com.tr

Kocaeli

Tümpe Elektrik Malz. Tic. ve Pazarlama A.Ş. - Şube
Osman Yılmaz Mah. İstanbul Cad. Fazlıoğlu Apt.
B Blok No: 111 Gebze-Kocaeli

Tel: 0262 644 17 60

Faks: :0262 644 17 69

www.tumgrubu.com

Konya

Konen Elektrik İnşaat Makina Sanayi Ticaret A.Ş.
1.Organize Sanayi Bölgesi İstikamet Cad. No: 28 Konya

Tel: 0332 251 82 34

Faks: 0332 251 82 37

satis@konen.com.tr
www.konen.com.tr

Yeni Yıldırım Elektrik San. ve Tic. Ltd. Şti.
Büsan 4 Organize Sanayi Fevzi Çakmak Mah.
10670 Sk. No: 2 Karatay-Konya

Tel: 0332 345 12 10

Faks: 0332 345 12 13

info@yeniyildirim.com.tr
www.yeniyildirim.com.tr

Samsun

Güçlü Elektrik Ltd. Şti.
Pazar Mahallesi Necipbey Caddesi No: 29 İlkadım-Samsun

Tel: 0362 431 28 09

Faks: 0362 431 53 67

info@gucluelk.com.tr
www.gucluelk.com.tr

Şanlıurfa

Urfa Ekol Elektrik San. ve Tic. Ltd. Şti.
Esentepe Mah. Necmettin Cevheri Cad.
Sankonak Apt. Altı No: 68/A Şanlıurfa

Tel: 444 63 27
414 313 29 99

ulasgulebak@urfaekol.com.tr
www.urfaekol.com.tr

Trabzon

Full-Tek Pano Elektrik Malz. San. Turz. Nak. ve Tic. Ltd. Şti.
Akoluk Mahallesi Akoluk Küme Evleri No: 21/1
Yurtiçi Kargo Yanı Ortahisar-Trabzon

Tel: 0462 341 30 52

Faks: 0462 341 36 25

destek@fulltekpano.com
www.fulltekpano.com

K.K.T.C.

Togaylar Ltd. Şti.
Şehit Mustafa Ruso Cad. Muhtar Yusuf İş
Merkezi 2 No: 5 Kaymaklı-Lefkoşe

Tel: 0392 228 61 55

Faks: 0392 228 59 32

togaylar@gmail.com

ABB Partner Listesi

ABB Modüler pano sistem partnerleri

Alfabetik sıraya ve şirket merkezine göre sıralanmıştır.

Adana

Alan Otomasyon ve Müh. Hiz. San. Tic. Ltd. Şti.

Turhan Cemal Beriker Bulvarı Onur Mah.

No: 351/A Adana-Mersin Karayolu Üzeri Seyhan-Adana

Tel: 0322 233 99 66

Faks: 0322 233 99 69

alan@alanotomasyon.com.tr

www.alanotomasyon.com.tr

Ankara

APK Mühendislik Elektrik İnş. San. ve Tic. Ltd. Şti.

Arı Sanayi Sitesi 709 Sokak No: 12 Ostim-Ankara

Tel: 0312 395 37 18

Faks: 0312 395 37 18

yalcin@apk.com.tr

www.apk.com.tr

EPU Elektronik Proje ve Uygulama Ltd. Şti.

Dökmeci San. Sit. 2500. Cd. 11. Blok

No: 12-13-14-15-16-17-18 Şaşmaz-Ankara

Tel: 0312 278 16 04

Faks: 0312 278 16 82

epu@epu.com.tr

www.epu.com.tr

Form Grup Enerji Sanayi ve Dış Ticaret Ltd. Şti.

ASO 1.Organize Sanayi Bölgesi Erkunt

Caddesi No: 2 Sincan-Ankara

Tel: 0312 267 21 00

Faks: 0312 267 61 03

kemal@formenerji.com

Denizli

TEDAK Elektrik Otomasyon San. ve Tic. Ltd. Şti.

Hacıyüplü Mah. 3126 Sokak No: 3 Denizli

Tel: 0258 267 23 93

Faks: 0258 267 23 75

cemil@tedak.com.tr

www.tedak.com.tr

İstanbul

AEP Elektrik San. ve Tic. Ltd. Şti.

Dudullu OSB. 1.Cad No: 30/B Ümraniye-İstanbul

Tel: 0216 364 40 35

Faks: 0216 364 40 35

aep@aep.com.tr

www.aep.com.tr

Art Pano İmalat Mühendislik San. ve Tic. Ltd. Şti.

Taşdelen Sultançiftliği Mah. Atatürk Cad. Lületaşı Sk.

No: 3 Çekmeköy-İstanbul

Tel: 0216 484 00 21

Faks: 0216 484 64 50

info@artpano.com.tr

www.artpano.com.tr

BBM Pano Mühendislik San. Tic. Ltd. Şti.

Adnan Kahveci Mh. Büyükdere Cad. Şirin San.Sit.

B Blok No: 22/5 Beylikdüzü-İstanbul

Tel: 0212 294 8 226

Faks: 0212 294 4 226

info@bbmpano.com

www.bbmpano.com

İBAR Elektrik Taahhüt San. ve Tic. Ltd. Şti.

Okmeydanı, Perpa Ticaret Merkezi A Blok Kat: 13

No: 1979 Şişli-İstanbul

Tel: 0212 320 39 39 pbx

Faks: 0216 320 96 59

info@ibarelektrik.com.tr

www.ibarelektrik.com.tr

Optimus Doruk Elektrik A.Ş.

Emek Mah. Ordu Cd. No: 2 Sancaktepe-İstanbul

Tel: 0216 487 33 46

Faks: 0216 487 33 48

info@optimusdoruk.com

www.optimusdoruk.com

Manisa

GEAR Elektrik Sanayi ve Ticaret A.Ş.

Muradiye Mah. Sanatkarlar Cad. No:16/F Yunusemre-Manisa

Tel: 0236 214 04 73

Faks: 0236 214 04 74

info@gear.com.tr

www.gear.com.tr

Yalova

Birfen Elektrik Elektronik İnşaat Gemi San. Tic. Ltd. Şti.

Taşköprü Sanayi Sitesi 3. Yol No: 8 Taşköprü-Yalova

Tel: 0226 353 22 71

Faks: 0226 353 33 44

info@birfenelektrik.com.tr

www.birfenelektrik.com.tr

K.K.T.C.

Togaylar Ltd. Şti.

Şehit Mustafa Ruso Cad. Muhtar Yusuf İş

Merkezi 2 No: 5 Kaymaklı-Lefkoşe

Tel: 0392 228 61 55

Faks: 0392 228 59 32

togaylar@gmail.com

ABB Partner Listesi

Akıllı Bina Otomasyon Çözümleri (KNX) Sistem Entegratörleri



Alfabetik sıraya ve şirket merkezine göre sıralanmıştır.

Ankara

Tridem Yazılım Otomasyon Ar-Ge Mühendislik ve Danışmanlık Ltd. Şti.
Hüseyin Rahmi Sk. No: 7/8 06690 Çankaya-Ankara

Tel: 0312 442 90 42

Faks: 0312 442 90 46

info@tridem.com.tr
www.tridem.com.tr

İstanbul

Optimus Doruk Elk. Elektronik Otomasyon San. Tic. A.Ş.
Sanayi Mah. Sultan Selim Cad. Şahinler Sk. No: 10 Kat: 2 Kağıthane-İstanbul

Tel: 4441105

Faks: 0212 324 59 86

info@optimusdoruk.com
www.optimusdoruk.com

Serenka Elektrik Otomasyon Malzemeleri Sanayi ve Ticaret Ltd. Şti.
Perpa Ticaret Merkezi B Blok Kat:2 No:6 Okmeydanı

Tel: 0212 210 85 55

Faks: 0212 210 85 99

info@serenka.com.tr
www.serenka.com.tr

İzmir

Bosmer Bina Otomasyon Sistemleri
1348 Sokak No: 4/A Boran Plaza Yenişehir - Konak / İzmir

Tel: 0232 469 99 95

Faks: 0232 469 99 95

info@bosmer.com
www.bosmer.com

K.K.T.C.

Togaylar Ltd. Şti.
Şehit Mustafa Ruso Cad. Muhtar Yusuf İş
Merkezi 2 No: 5 Kaymaklı-Lefkoşe

Tel: 0392 228 61 55

Faks: 0392 228 59 32

togaylar@gmail.com

ABB Partner Listesi

Alçak Gerilim Sistem Entegratörleri

Alfabetik sıraya ve şirket merkezine göre sıralanmıştır.

Ankara

Foks Otomatik Kontrol Sistemleri San. ve Tic. Ltd.
Çamlıca Mah. Anadolu Blv. Timko 20-I Blok 2
Macunköy Yenimahalle-Ankara

Tel: 0312 473 11 05

Faks: 0312 473 11 08

info@foks.com.tr
www.foks.com.tr

İstanbul

Gençler Elektronik Ltd. Şti.
Ziya Gökalp Mahallesi Bedrettin Dalan Bulvarı
İkitelli O.S.B Aykosan Sanayi Sitesi Çarşısı
B Blok – VIP Plaza No: 12 Başakşehir-İstanbul

Tel: 0212 613 66 77

Faks: 0212 407 18 89

satis@genclerelektronik.com
www.genclerelektronik.com

Kerim Elektromotor Elk. San. Tic. Ltd. Şti.
Alemdağ Mah. Reşadiye Caddesi No: 29/A
Alemdağ/Çekmeköy-İstanbul

Tel: 0216 429 77 17

Faks: 0216 429 00 21

kerim@kerim.com.tr
www.kerim.com.tr

KT Elektrik Elektronik Müh. Hiz. San. ve Tic. Ltd. Şti.
Çarşısı Mah. Hediye Sk. No: 14 Yakacık/Kartal-İstanbul

Tel: 0216 671 07 14

Faks: 0216 671 07 15

info@kt.com.tr
www.kt.com.tr

OHM Elektrik Sanayi Tic. Ltd. Şti.
Mimar Sinan Mah. Üsküdar Cad. Yedpa Tic Merkezi
B Cad. No: 1 B/39 34779 Ataşehir-İstanbul

Tel: 0216 471 22 68

Faks: 0216 471 22 69

info@ohmelektrik.com
www.ohmelektrik.com

YEO Yılmaz Elektrik Otomasyon A.Ş.
Aydıntepe Mah. Evren Sk. No: 4 İçmeler Tuzla-İstanbul

Tel: 0216 494 26 76

Faks: 0216 494 26 77

tolunay.yildiz@yeo.com.tr
www.yeo.com.tr

İzmir

SGS Otomatik Kontrol Sistemleri Makine ve Yazılım San. ve Dış Tic. Ltd. Şti. - Şube
1526 Sk. No: 1B Ali Bulanalp 1 İş Merkezi 35110
Halkapınar-İzmir

Tel: 0232 433 11 13

Faks: :0232 433 11 14

izmir@sgsteknik.com
www.sgsteknik.com

Eskişehir

BEKAS Elektrik San. Tic. Ltd. Şti.
Teksan Sanayi Sitesi C-4 Blok No: 2/7 Eskişehir

Tel: 0222 220 58 00

Faks: 0222 220 79 00

satis@bekaselektrik.com.tr
www.bekaselektrik.com.tr

Kayseri

Mekosan Otomasyon Teknoloji ve Mühendislik Hizmetleri San. Tic. Ltd. Şti.
Organize Sanayi Bölgesi 25.Cadde No: 9 Melikgazi-Kayseri

Tel: 0352 322 14 50

Faks: 0352 322 14 53

info@mekosan.com.tr
www.mekosan.com.tr

Kocaeli

SGS Otomatik Kontrol Sistemleri Makine ve Yazılım San. ve Dış Tic. Ltd. Şti.
Hasköy Sanayi Sitesi 11/B Blok No: 1 41400 Gebze-Kocaeli

Tel: 0262 641 63 43

Faks: :0262 641 72 62

sgs@sgsteknik.com
www.sgsteknik.com

Konya

Özsamur Elektronik ve Otomasyon Tic. Ltd. Şti.
Oto Parçacılar Sitesi Boyluca Sk. No: C/32 Selçuklu-Konya

Tel: 0332 233 82 72

Faks: 0332 236 05 41

ozsamur@ozsamur.com
www.ozsamur.com

Sakarya

Çemsan Endüstriyel Proses ve Otomasyon San. Tic. A.Ş.
Sakarya 1. Organize Sanayi Bölgesi 1. Yol No: 33/A
Arifiye-Sakarya

Tel: 0264 291 59 03

Faks: 0264 291 59 12

info@cemsan-epo.com
www.cemsan-epo.com

Kompanzasyon ve Harmonik Filtre Çözümleri Partnerliği

İstanbul

Aktif Mühendislik Dış Tic. A.Ş.
Bayraktar Blv. Şehit Sk. No: 5 Aktif Plaza
Şerifali Ümraniye 34775 İstanbul

Tel: 0212 314 93 20

Faks: 0212 314 93 60

amdt@aktif.net
www.aktif.net

Ek bilgi

Katalog içinde ABB'nin kontrolü dışında oluşan baskı hatalarından dolayı ABB'ye hiçbir sorumluluk atfedilemez. ABB söz konusu hataları düzeltme hakkını saklı tutar.

- Fiyatlarımızda herhangi bir ihbara gerek duymaksızın değişiklik yapma hakkımız mevcuttur.
- Faturalamada teslim tarihindeki liste fiyatları geçerlidir.
- Fiyatlarımıza KDV dahil değildir.
- Bu dökümanda yer alan fiyatlar tavsiye edilen yeniden satış fiyatlarıdır.
- Bu fiyat listesi **13 Kasım 2017** tarihinden itibaren geçerli olan fiyatlarımızı içermektedir.
- Listemizde bulunmayan ürünlerimiz için Yetkili Bayilerimiz veya Satış Ofislerimize başvurunuz.

ABB Elektrik Sanayi A.Ş.

Organize Sanayi Bölgesi 2. Cadde No: 16

34776 Yukarı Dudullu / İstanbul

Tel : 0216 528 22 00

Faks : 0216 365 29 45

ABB Müşteri İletişim Merkezi

Tel : +90 850 333 1 222

Faks : +90 850 333 1 225

E-mail : contact.center@tr.abb.com

www.abb.com.tr

Not:

ABB önceden haber vermeksizin teknik değişiklikler yapma veya bu dokümanın içeriğini değiştirme hakkını saklı tutmaktadır. Satınalma siparişlerinde, üzerinde karşılıklı anlaşılmış özellikler geçerli olacaktır. ABB, bu dokümandaki olası hatalar veya bilgi eksiklikleri için herhangi bir sorumluluk kabul etmeyecektir. Bu dokümanda yer alan fiyatlar tavsiye edilen yeniden satış fiyatlarıdır.

Bu doküman ve ilgili konu ile burada kullanılan resimlerin telif hakkını saklı tutmaktayız. ABB'nin yazılı izni olmaksızın, her türlü kopyalama, üçüncü kişilerin kullanımı veya içeriğinden yararlanma – tümü ya da bir kısmı – yasaktır.

—
ABB Elektrik Sanayi A.Ş.

Organize Sanayi Bölgesi 2. Cadde No: 16
34776 Yukarı Dudullu / İstanbul
Tel: 0216 528 22 00
Faks: 0216 365 29 45

ABB Müşteri İletişim Merkezi

Tel : +90 850 333 1 222
Faks : +90 850 333 1 225
E-mail: contact.center@tr.abb.com

www.abb.com.tr

Not:

ABB önceden haber vermeksizin teknik değişiklikler yapma veya bu dokümanın içeriğini değiştirme hakkını saklı tutmaktadır. Satınalma siparişlerinde, üzerinde karşılıklı anlaşılmış özellikler geçerli olacaktır. ABB, bu dokümandaki olası hatalar veya bilgi eksiklikleri için herhangi bir sorumluluk kabul etmeyecektir. Bu fiyat listesi **13 Kasım 2017** tarihinden itibaren geçerli olan fiyatlarımızı içermektedir. Bu dokümanda yer alan fiyatlar tavsiye edilen yeniden satış fiyatlarıdır.

Bu doküman ve ilgili konu ile burada kullanılan resimlerin telif hakkını saklı tutmaktayız. ABB'nin yazılı izni olmaksızın, her türlü kopyalama, üçüncü kişilerin kullanımı veya içeriğinden yararlanma – tümü ya da bir kısmı – yasaktır.